

కళలు - సాంస్కృతిక విద్య

9, 10 తరగతులు

ఉపాధ్యాయుల కరబీలిక



రాష్ట్ర విద్యాపరిశోధన శిక్షణాసంస్థ

ఆంధ్రప్రదేశ్, హైదరాబాదు.

## రూపొందించినవారు

### చిత్రలేఖనం

డా॥ బి.వి. రెడ్డి, ప్రొఫెసర్, కాలేజి ఆఫ్ ఫైన్ ఆర్ట్స్, జె.ఎన్.టి.యు.  
 డా॥ సురభి వాణీదేవి, ప్రిన్సిపల్, వెంకటేశ్వర కాలేజి ఆఫ్ ఫైన్ ఆర్ట్స్  
 శ్రీ కె. శ్రీనివాస్, ఉపాధ్యాయుడు  
 శ్రీ కె. రాఘవాచారి, ఉపాధ్యాయుడు  
 శ్రీ పి.వి. రామకిషన్, ఉపాధ్యాయుడు  
 శ్రీ గోనె లింగరాజు, లెక్చరర్, కాలేజి ఆఫ్ ఫైన్ ఆర్ట్స్, జె.ఎన్.టి.యు.

### భయేటర్

శ్రీ సి.ఎస్. రావు, సినీ దర్శకులు  
 శ్రీ దేవదాస్ కనకాల, డైరెక్టర్, మధు ఫిల్మ్ ఇనిస్టిట్యూట్  
 డా॥ కె. దీక్షిత్, డైరెక్టర్, అక్కినేని ఫిలిం ఇనిస్టిట్యూట్  
 డా॥ విజయరాఘవ తాటిపర్తి, కన్సల్టెంట్, థియేటర్ ఆర్ట్స్  
 శ్రీ పి. మహి, లెక్చరర్, యూనివర్సిటీ కాలేజి ఆఫ్ డాన్స్ & మ్యూజిక్  
 శ్రీ చొక్కాపు వెంకటరమణ, మెజిషియన్, చైల్డ్ స్టోరీ రైటర్  
 శ్రీ కళామిత్ర ఆర్. రవిశర్మ, ఎడిటర్, నాటక కళ

### నాట్యం

డా॥ కళాకృష్ణ, లెక్చరర్, పొట్టిశ్రీరాములు తెలుగు విద్యాలయం  
 డా॥ రత్నకుమారి, లెక్చరర్, పొట్టిశ్రీరాములు తెలుగు విద్యాలయం  
 శ్రీ పి. కేశవ ప్రసాద్, డైరెక్టర్, కూచిపూడి నాట్య కళావేదిక

## ఎడిటింగ్, సమన్వయం

డా॥ ఎన్. ఉపేందర్ రెడ్డి, ప్రొఫెసర్ & హెడ్,  
 విద్యా ప్రణాళిక, పాఠ్యపుస్తక విభాగం  
 ఎస్.సి.ఇ.ఆర్.టి., హైదరాబాద్  
 డా॥ టి.వి.ఎస్. రమేష్, కో-ఆర్డినేటర్,  
 విద్యా ప్రణాళిక, పాఠ్యపుస్తక విభాగం  
 ఎస్.సి.ఇ.ఆర్.టి. హైదరాబాద్  
 శ్రీ కళామిత్ర ఆర్. రవిశర్మ  
 సంపాదకులు, నాటకకళ

## సలహాదారులు

శ్రీ. జి. గోపాల్ రెడ్డి, సంచాలకులు  
 రాష్ట్ర విద్యా పరిశోధన శిక్షణా సంస్థ, ఆంధ్రప్రదేశ్, హైదరాబాద్

### కాఫీ

శ్రీమతి పి. నాగేశ్వరి, డైరెక్టర్,  
 సాయి క్రియేటివ్ వరల్డ్

### పప్పెట్లీ

శ్రీమతి గంజి మాధవీలత,  
 రీసెర్చి స్కాలర్, పప్పెట్లీ - ఫైన్ ఆర్ట్స్

### సంగీతం

డా॥ కె. ఉమాదేవి,  
 లెక్చరర్,  
 పొట్టిశ్రీరాములు తెలుగు విద్యాలయం  
 డా॥ పి. మృణాళిని,  
 ప్రొఫెసర్,  
 పొట్టిశ్రీరాములు తెలుగు విద్యాలయం

## ముందుమాట

విద్యార్థి సర్వతోముఖాభివృద్ధి లక్ష్యంగా పాఠశాల పనిచేస్తుందని మనకు తెలుసు. విద్యావ్యస్థలో విద్యార్థికి కేంద్రంగా చేసుకొని విద్యాప్రణాళికలు, పాఠ్య ప్రణాళికలు, బోధనా వ్యూహాలు, మూల్యాంకన విధానాలు మొదలైన ప్రక్రియలన్నీ రూపొందించబడతాయి. పాఠశాల అభ్యసన అనుభవాలలో భాగంగా అమలవుతున్న కళలు - సాంస్కృతిక విద్యాంశం పిల్లల మానసిక వికాసానికి ఎంతగానో దోహదపడుతుంది. కళలు పిల్లల ఆంతరంగిక సృజనాత్మకతను వెలికితీసి నైపుణ్యవంతంగా దానిని ప్రదర్శించేందుకు ఉపకరిస్తాయి. మానవునిలో దాగివున్న ప్రకృతి సహజమైన మానవతాదృక్పథాన్ని, ప్రేమించే స్వభావాన్ని ఆత్మీయతను, సున్నితంగా స్పందించే మనసును, స్నేహపూర్వక ప్రవర్తనను జాగ్రత్తం చేస్తాయి. కళలు పట్ల సంపాదించే అభిరుచి తన సంస్కృతీ సాంప్రదాయాలపట్ల మమకారాన్ని పెంపొందిస్తుంది. అయారంగాల్లో పనిచేస్తున్న వ్యక్తులు, సంస్థల సేవలు గుర్తించి గౌరవించే గుణాన్ని పెంపొందిస్తుంది. అందుకే కళ సున్నితమైన మానవీయ స్పందనకు ప్రతీకగా పేర్కొంటారు.

కళల పట్ల అభిరుచి, కళలలో అభినివేశం అనేది ప్రతి వ్యక్తిలోను ఎంతో కొంత మేరకు ఉంటూనే ఉంటాయి. పాఠశాలలో కల్పించే అభ్యసన సన్నివేశాలు పిల్లల్లో దాగివున్న కళాభిరుచి మొగ్గతొడిగి మారాకువేసి మహావృక్షంలా ఎదిగేందుకు తోడ్పడేవిగా ఉండాలి. బొమ్మలు గీయడం, రంగులు వేయడం, నాట్యం చేయడం, కమ్మని పాటలు పాడటం మొదలుకొని మట్టితో కుండలు చేయడం వరకు ప్రతి కళలోను తమదైన ప్రత్యేకత, శాస్త్రీయత దాగివుంటుంది. ప్రతి కళ అద్భుతమైనదే. విద్యార్థికి అన్ని రకాల అంశాలు పరిచయం చేయడం కళా విద్యా లక్ష్యాలలో ఒక కీలకాంశం. పిల్లలు తమ తమ అభిరుచి మేరకు తమ ఆసక్తి మేరకు అంశాన్ని ఎంపిక చేసుకొని దానిలో అభినివేశం పొందేందుకు నైపుణ్యం సాధించేందుకు పాఠశాలలు కృషిచేయాలి.

జాతీయ విద్యా ప్రణాళికా చక్రం, రాష్ట్ర విద్యా ప్రణాళిక పరిధి పత్రం రెండూ కూడా పాఠశాల విద్యలో కళలకు కీలకస్థానం ఉండాలని సూచించాయి. కళల ద్వారానే దేశ సంస్కృతీ సంప్రదాయాలు పరిరక్షించబడతాయి. ఒక తరం నుండి మరొక తరానికి వాటిని ప్రసారం చేయడం పాఠశాలల బాధ్యత అని కూడా పేర్కొన్నాయి. కాబట్టి స్థానిక కళలను, కళాకారులను పాఠశాల విద్యా కార్యక్రమాలలో భాగం చేసుకోవాలి. వారి నైపుణ్యాలను, సేవలను విద్యావికాసానికి ఉపయోగించుకోవాలి. తద్వారా కళలు, కళారంగ నిపుణులతో విద్యార్థులకు ఆత్మీయ సంబంధాలు ఏర్పడతాయి. వారి స్ఫూర్తితో పిల్లలు కూడా కళారంగాన్ని అభిరుచి కలిగిన అధ్యయనాంశంగా ఎంపిక చేసుకుంటారు. దానిలో నైపుణ్యం సాధించేందుకు ప్రయత్నిస్తారు. భవిష్యత్తులో కళారంగంలో కూడా ఎన్నో రకాలైన ఉపాధి అవకాశాలు చోటుచేసుకుంటాయి. కాబట్టి ఉపాధ్యాయలోకం కళలు, సాంస్కృతిక విద్యకు కేటాయించిన పాఠ్యప్రణాళికను దృష్టిలో ఉంచుకొని అభ్యసన అనుభవాలు కల్పించాలి. ఈ సందర్భంలో ఈ కరదీపిక మీకు ఎంతగానో ఉపయోగపడుతుందని దానిని పాఠశాలలో సమర్థవంతంగా అమలుపరచి మన సంస్కృతీ సంప్రదాయాలకు మరింత మెరుగులద్దేలా విద్యార్థి లోకాన్ని తీర్చి దిద్దుతారని ఆశిస్తూ....! ఆకాంక్షిస్తూ.....!

తేది : 31-5-2014  
స్థలం : హైదరాబాదు

సంచాలకులు  
రాష్ట్ర విద్య, పరిశోధన, శిక్షణ సంస్థ,  
ఆంధ్రప్రదేశ్.

## విషయసూచిక

వ.సం	అధ్యాయం పేరు	పేజి సంఖ్య
1.	చిత్రలేఖనం	1 - 64
2.	క్రాఫ్ట్ - చేతిపనులు	65 - 111
3.	పప్పెట్లీ	112 - 134
4.	సంగీతం	135 - 184
5.	థియేటర్	185- 319
6.	మూల్యాంకనం	320 - 322

## ఉపాధ్యాయులకు సూచనలు

పాఠశాలలో కల్పించే అభ్యాసన అనుభవాలలో కళలు-సాంస్కృతిక విద్య ఒకటి. దీనిలో చిత్రలేఖనం, చేతిపనులు, పప్పెట్రీ, సంగీతం, నాట్యం, రంగస్థలం అనే విభాగాలుంటాయి. వీటికి సంబంధించి రూపొందించిన పాఠ్యప్రణాళిక ఆధారంగా ఏ ఏ తరగతులలో ఈ అంశాలను ఎలా నేర్పాలో ఆ సందర్భంలో ఉపాధ్యాయుల పాత్ర ఏమిటో తెలుసుకుందాం!

- కళలు-సాంస్కృతిక విద్యలోని అంశాలపై అభ్యాసన అనుభవాలు కల్పించడంలో ఉపాధ్యాయుని పాత్ర అత్యంత కీలకం. కాబట్టి కళావిద్య ప్రణాళికను, బోధనావ్యూహాలను, మూల్యాంకన విధానాలను క్షుణ్ణంగా తెలుసుకుని ఉండాలి.
- పాఠ్యప్రణాళికలో కళలు - సాంస్కృతిక విద్యలోని ఆరు అంశాలలో ఏ ఏ అంశాలలో ఏ ఏ విషయాలు పొందుపరచారో గుర్తించాలి. ఉదాహరణకు చిత్రలేఖనంలో గీతలబొమ్మలు, వస్తువులను చూచి గీయడం, రంగులువేయడం మొదలైనవి.
- విద్యాసంవత్సరంలో కళావిద్యకు కేటాయించిన పీరియడ్లను దృష్టిలో ఉంచుకుని కరదీపికలో ఇచ్చిన అంశాలపై అభ్యాసం చేయించాలి. అంటే కరదీపికలో ఉన్న అంశాలన్నీ నేర్పాలని భావం కాదు. ఎంపికచేసినవి నేర్పవచ్చు.
- కరదీపికలోని అంశాలకు అనుబంధంగా ఉపాధ్యాయుడు సొంతంగాగానీ, సేకరించిగానీ మరికొన్ని అంశాలను జోడించవచ్చు. విద్యార్థులచే సేకరింపచేసిన అంశాలను కూడా ఉపయోగించవచ్చు.
- చిత్రలేఖనంలో బొమ్మలు గీయడం, రంగులు వేయడమేకాదు. ఒక అంశాన్ని గీయడం నేర్పేటపుడు మొదటిదశగా దాని నమూనాను ప్రదర్శించి ఎలా గీసారో పిల్లలతో పరిశీలించజేయాలి. విధానం గురించి చర్చించాలి. వారి అనుభూతులు వివరించమనాలి. తరువాత రెండో దశగా గీయడం నేర్పాలి. చివరిగా అంటే మూడోదశలో పిల్లలు గీసిన, చేసిన అంశాలు ప్రదర్శించడానికి వాటిని పరిశీలించజేసి వాటిపై మాట్లాడించాలి. ఇలా కళావిద్యలో అన్ని అంశాలలోనూ మూడు సోపానాలు బోధనా వ్యూహాన్ని పాటించాలి.
- అలంకరణ వస్తువులు, కుట్లు, అల్లికలు, నమూనాల వంటివి చేయించడానికి కావలసిన పరికరాలు, సామగ్రి విద్యాసంవత్సరం ప్రారంభంలోనే సేకరించుకోవాలి.
- కళావిద్యలోని అంశాలకు సంబంధించిన స్థానిక కళాకారులను, వృత్తినిపుణులను పాఠశాలకు ఆహ్వానించి వారితో శిక్షణ ఇప్పించాలి. లేదా వారివద్దకే పిల్లల్ని తీసుకువెళ్ళి పరిశీలించజేయాలి.
- కళావిద్యలో కృత్యాలు ఉల్లాసంగా పాల్గొనేలా ఆసక్తిదాయకంగా ఉండేలా నిర్వహించాలి. సృజనాత్మకంగా ఆలోచించేలా ప్రోత్సహించాలి. తరగతిని జట్లుగా చేసి ప్రతి జట్టును వేరువేరు పనులు నేర్పండి.
- సంగీతం, నాట్యానికి సంబంధించి పాఠ్యప్రణాళిక ఆధారంగా రూపొందించిన సి.డి.లను ఉపయోగించి వాటిద్వారా శిక్షణ నివ్వాలి. ముందుగా విషయాన్ని వివరించి తరువాత సి.డి. ద్వారా అభ్యాసం కల్పించాలి.
- పిల్లలు చేసిన అంశాలు ప్రదర్శించడానికి స్కూలు ఆర్ట్ గ్యాలరీ, థియేటర్ డే లను ప్రతినెలా నిర్వహించాలి. కళారంగ నిపుణులను పాఠశాలకు ఆహ్వానించి స్ఫూర్తిదాయక ఉపన్యాసాలు ఇప్పించాలి.
- పిల్లల ప్రగతిని సంగ్రహణాత్మక మూల్యాంకనం ద్వారా మదింపుచేయాలి. కళావిద్యకు నిర్ధారించిన విద్యాప్రమాణాలు ఎంతవరకు సాధించారో పరిశీలించి రికార్డులో నమోదుచేయాలి.

## విద్యార్థులకు సూచనలు

కళలు సాంస్కృతిక విద్యలోని అంశాలైన చిత్రలేఖనం, చేతిపనులు, పప్పెట్రి, సంగీతం, నాట్యం, థియేటర్ మొదలైనవన్నీ మీకు ఎంతో ఇష్టమైన అంశాలు. సరదాగా, అభిరుచి మేరకు మీకు నచ్చిన అంశాలలో పాల్గొనండి. తద్వారా సంపూర్ణ మూర్తిమత్వ వికాసం సాధించడానికి వీలు కలుగుతుంది. ఈ సందర్భంలో విద్యార్థులుగా మీరు ఏమేమి చేయాలో తెలుసుకోండి.

- కళలు-సాంస్కృతిక విద్యలోని అన్ని అంశాలలో పాల్గొనండి. పరిచయం పొందండి. ప్రాథమిక అవగాహన పొందండి. ఇది ఇతర సబ్జెక్టులు నేర్చుకోవడానికి ఎంతగానో ఉపకరిస్తుంది.
- ఏ అంశానైనా నేర్చుకోవడంలో 3 దశలు పాటించాలి. మొదటగా నేర్చుకోబోయే అంశం గురించి విపులంగా చర్చించండి. తరువాత అభ్యాసం చేయండి. చేసినదానిని ప్రదర్శించి దానిపై మాట్లాడండి. మెరుగుపరచుకునేందుకు సూచనలు ఆహ్వానించండి.
- మీ ప్రాంతంలో కళావిద్యలోని అంశాలలో ఏదో ఒక అంశంలో ప్రవేశం కలిగినవారుంటారు. వారితో చర్చించండి. వారి అనుభవాలను తెలుసుకోండి.
- కళావిద్యలోని అంశాలకు సంబంధించిన సాంకేతిక అంశాలు, నూతన అభ్యాసాలు చోటుచేసుకుంటున్న మార్పులు, ఆయా రంగాలలో నిపుణుల గురించిన సమాచారాన్ని సేకరించండి. నివేదికలు తయారుచేసి చర్చించండి.
- సంగీతం, నాట్యం అంశాలను సి.డి. ల ద్వారా నేర్చుకోవడానికి అవకాశం ఉంది. కాబట్టి నైపుణ్యం పొందేంతవరకు సి.డి. పాఠాన్ని పలుమార్లు చూడడానికి ప్రయత్నం చేయండి.
- మీ పాఠ్యాంశ పుస్తకాలలో ఉండే పాటలకు మీరే సొంతంగా బాణీలుకట్టి వ్యక్తిగతంగా, జట్లలో పాడండి.
- పాఠ్యపుస్తకాలలో ఉండే సన్నివేశాలకు సంభాషణ రాసి నాటకంలా ప్రదర్శించండి.
- పాఠశాల ఆర్ట్ గ్యాలరీ, థియేటర్ లను విద్యార్థులే జట్లుగా ఏర్పడి వాటి నిర్వహణకు బాధ్యత వహించండి.
- స్టేజి అలంకరణ, మేకప్ లలో ప్రవేశం పొందేందుకు ప్రయత్నించండి.
- ఒక నాయకునిగా మీ బృందాన్ని ఏర్పాటుచేసుకుని పాటలు పాడడం, నృత్యరూపకం, నాట్యం, నాటికల వంటి అంశాలకు దర్శకత్వం చేయండి.
- చేతిపనులు, అలంకరణలు తయారుచేయడానికి పాఠశాలలోనే కాకుండా ఆదివారం, ఇతర విరామ సమయాలు కేటాయించండి.
- మరింత నైపుణ్యంకోసం ఇతర పుస్తకాలు, ఇంటర్నెట్ నుండి సేకరించి వినియోగించుకునేందుకు కృషిచేయండి.
- వివిధ స్థాయిలలో జరిగే పోటీలలో పాల్గొనండి. వివిధ వేదికలమీద మీ నైపుణ్యాన్ని ప్రదర్శించండి.
- ప్రతి రెండో శనివారం సాయంత్రం ఏదైనా సామాజిక అవగాహన కలిగించే అంశాన్ని ఎంపికచేసుకుని దానిని వీధి నాటకంలా ప్రదర్శించండి. కళాజాతరలు నిర్వహించండి.



## చిత్రలేఖనం

- నచ్చిన బొమ్మ గీయడం
- గీతలతో బొమ్మలు
- అంచెల బొమ్మలు
- ప్యాటర్న్లు - క్రమానుగతాలు
- వస్తువులను చూసి బొమ్మవేయడం



## చిత్రలేఖనం

బొమ్మలుగీయడం మానవునికున్న సహజాత లక్షణం. ఆదిమానవుడు కొండగుహల్లో నివశిస్తూ గోడలమీద ఎన్నోరకాల గీతలు బొమ్మలు గీసినట్లు మనకు చారిత్రక ఆధారాలున్నాయి. రెండు మూడు సంవత్సరాల పిల్లలు సైతం చేతికి పెన్నో, పెన్సిలో, ముగ్గురాయో ఏదైనా దొరికిందంటే ఏవేవో గీతలు గీస్తుంటారు. తాము గీసిన గీతల అర్థం చెప్పతూ మాట్లాడతారుకూడా. ఇవన్నీ మనకు సుపరిచితమే. అంటే మనిషి తన మనసులోని భావాన్ని వ్యక్తీకరించడానికి బొమ్మలను ఒక మంచి మాధ్యమంగా ఉపయోగించుకుంటాడన్నమాట.

బొమ్మలు గీయడం పిల్లల్లో ప్రకృతిపట్ల ప్రేమని, చక్కని మానవీయ లక్షణాలను పెంపొందిస్తుందంటారు. చిత్రలేఖనం జన్మతః వచ్చే లక్షణమని నేర్చుకుంటే రాదని కొందరంటుంటారు. ఏ పిల్లల్లో ఏ అంతర్గత శక్తి దాగిఉందో మనకు తెలియకపోవచ్చు. దానిని వెలికి తీసి సానపట్టడం అవసరం. కాబట్టి పిల్లలందరిలో బొమ్మలు గీసే, చేసే నైపుణ్యం ఉంటుందని పిల్లలందరూ బొమ్మలు గీయగలరని ఎవరి శైలి వారికుంటుందని గుర్తించాలి. కాలక్రమంలో ఆ రంగంలో అభిరుచి కలిగిన పిల్లలు మరిన్ని నైపుణ్యాలు సాధించి ఎదిగేందుకు అవకాశం కలుగుతుంది. ఇది జరగాలంటే పిల్లల్ని బొమ్మలు అలా గీయండి, ఇలా గీయండి, ఈ రంగులే వాడండి అంటూ ప్రతిదీ మనమే నిర్దేశిస్తూ నేర్పడం కాకుండా పిల్లలు తమకు నచ్చినట్లు ఇష్టమైన వాటిని గీయడంతో చిత్రలేఖనం ప్రారంభం కావాలి.

### 1. నచ్చిన బొమ్మగీయడం

పిల్లలకు కాగితాలు, పెన్సిలు ఇవ్వండి. ఎరేజర్ లేదా రబ్బరు ఇవ్వవద్దు. వారు గీయాలనుకున్న బొమ్మను గీయమనండి. అది పెద్ద సున్నా కావచ్చు, గీత కావచ్చు, చతురస్రం కావచ్చు మరేదైనా ఆకారం కావచ్చు.

#### ప్రదర్శన - చర్చ :

కళావిద్యలో బొమ్మలు గీయడం మాత్రమే కాదు వాటిని ప్రదర్శించడం, వాటి గురించి మాట్లాడించడం అవసరం. పిల్లలు గీసిన బొమ్మలు ప్రదర్శించడానికి తరగతిగదిలో దారం కట్టిఉంచి, క్లిప్పులతో వేలాడదీయడానికి అవకాశం కల్పించాలి. వారు గీసిన బొమ్మ గురించి మాట్లాడించాలి. ఒకటో తరగతినుండి పదో తరగతి వరకు ఏ తరగతిలోనైనా ప్రారంభఅంశంగా సొంతంగా గీయడం, నచ్చిన బొమ్మ గీయడం అనే అంశమే ఉండాలి. ఈ బొమ్మ బాగుంది, ఈ బొమ్మ బాగలేదు అనే చర్చ చేయరాదు. పిల్లలు గీసిన బొమ్మలు పరిశీలించండి. అవి పిల్లలు తనకు నచ్చినట్లుగా ఇష్టంగా గీసినవి. ఈ బొమ్మలలో గీతల ఆధారంగా పిల్లలు ఎలా ఆలోచిస్తున్నారు? చుట్టూ ఉన్న ప్రపంచంతో ఎలా సంబంధం ఏర్పరచుకుంటున్నారు? ఎలా ప్రతిస్పందిస్తున్నారు మొదలైన విషయాలు తెలుసుకోవచ్చు. అంటే చిత్రలేఖనం పిల్లల మానసిక వికాసానికి దారితీసేదిగా ఉంటుందన్నమాట.



## 2. గీతలతో బొమ్మలు

బొమ్మలు గీయడానికి పిల్లల్ని సంసిద్ధుల్ని చేయడానికి నేను కూడా గీయగలను అనే ఆత్మవిశ్వాసం కలిగించడానికి గీతల బొమ్మలు ఎంతగానో ఉపయోగపడతాయి. సాధారణంగా పిల్లలందరూ వృత్తం, త్రిభుజం, చతురస్రం, సరళరేఖ, వక్రరేఖల వంటి గణిత ఆకారాలన్నీ ఎంతో సులభంగా గీయగలరు. ఇలాంటి గీతల బొమ్మలు వివిధ భంగిమలను సులభంగా గీయడానికి ఎంతగానో ఉపయోగపడతాయి.

గీతల బొమ్మలు గీయించే ముందుగా సదరు భంగిమను పిల్లలతో చేయించాలి. ఒకరిని ఒకరు పరిశీలించ మనాలి. ఉదాహరణకు చేతిలో కర్ర పట్టుకుని నిలబడిన మనిషిబొమ్మ గీతల బొమ్మగా గీయాలంటే ఒక విద్యార్థిని చేతిలో కర్ర పట్టుకొని నిలబడినట్లుగా భంగిమ పెట్టించి మిగతా పిల్లల్ని పరిశీలించమనాలి. తల, కాళ్ళుచేతులు, మొండెం ఎలా ఉన్నాయో ఎక్కడెక్కడ వంపులున్నాయో గమనించమనాలి. పిల్లలతో చర్చిస్తూ ఉపాధ్యాయుడు బోర్డు మీద ఒక్కొక్క భాగం గీస్తూ పిల్లలతో గీయించాలి.

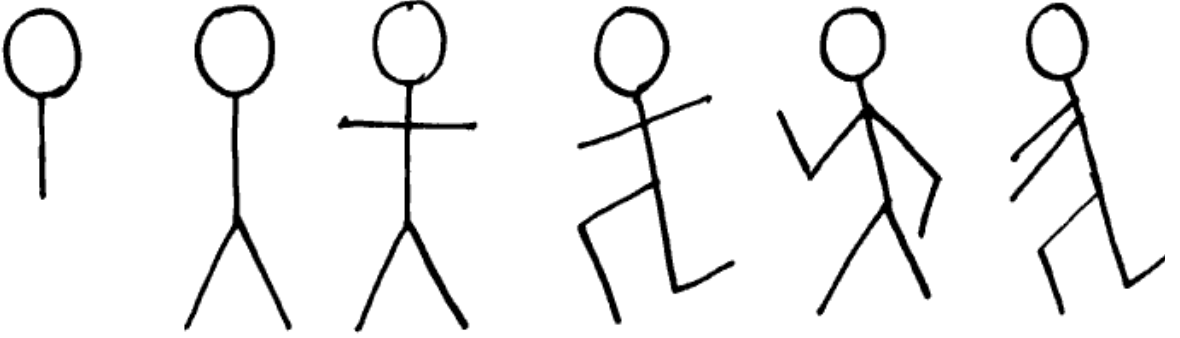

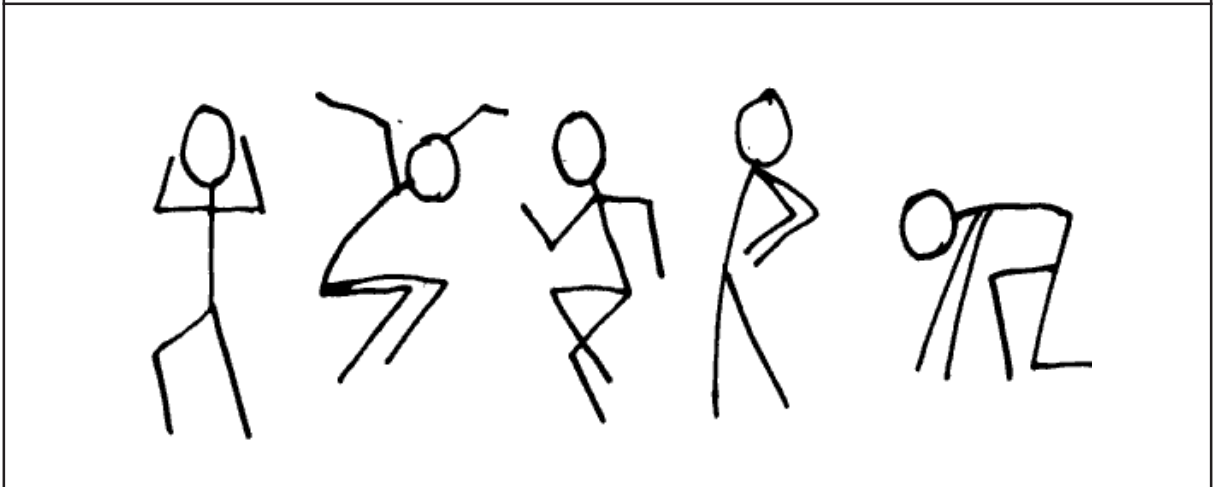
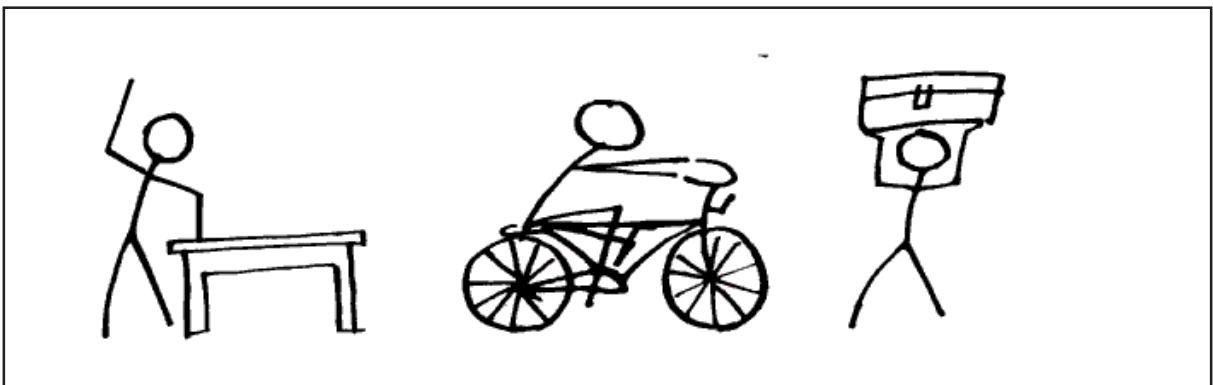

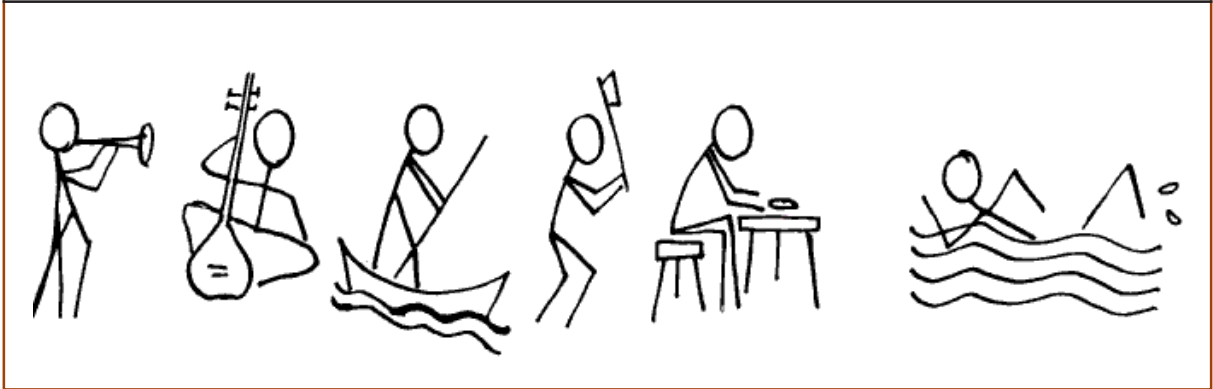
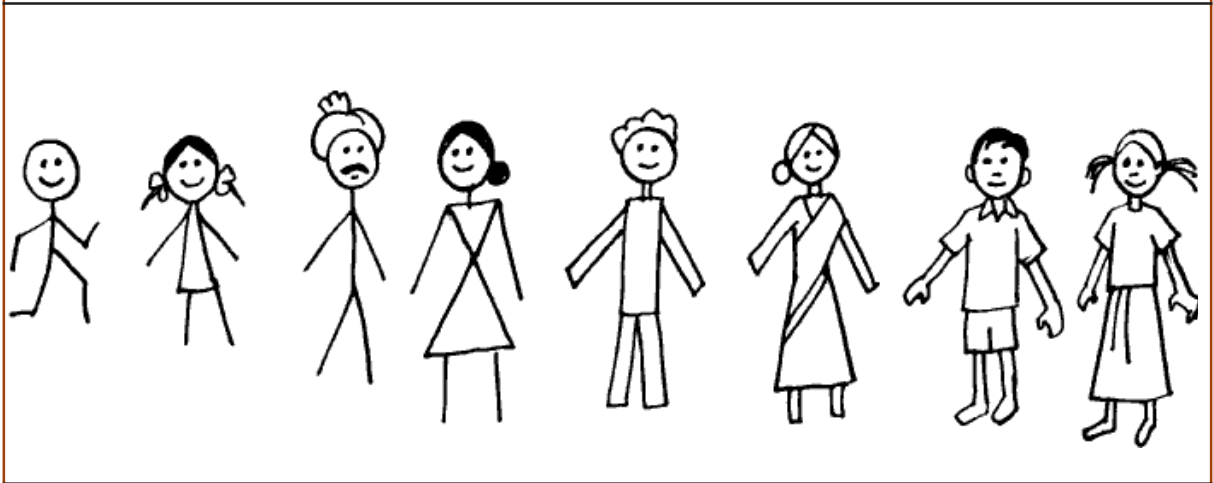
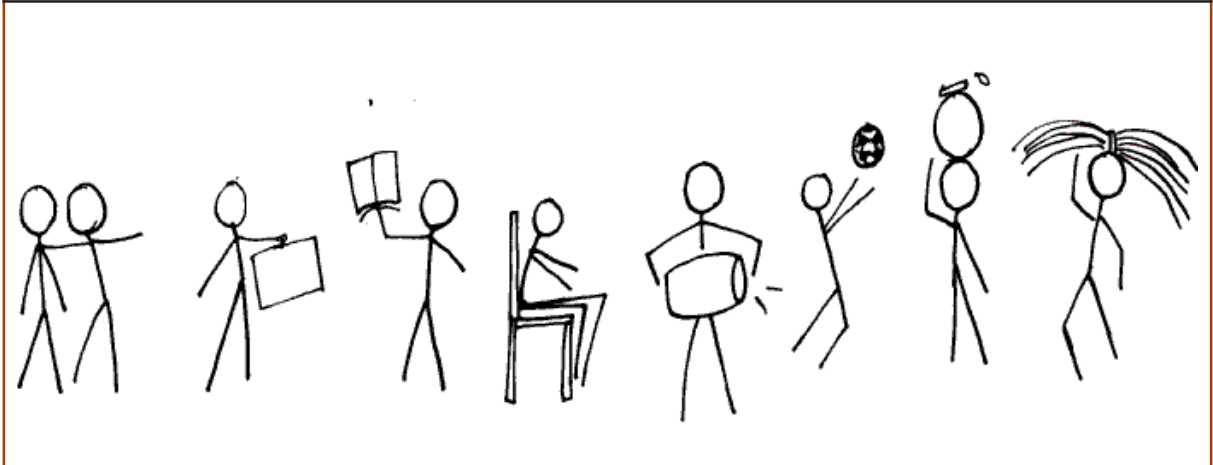

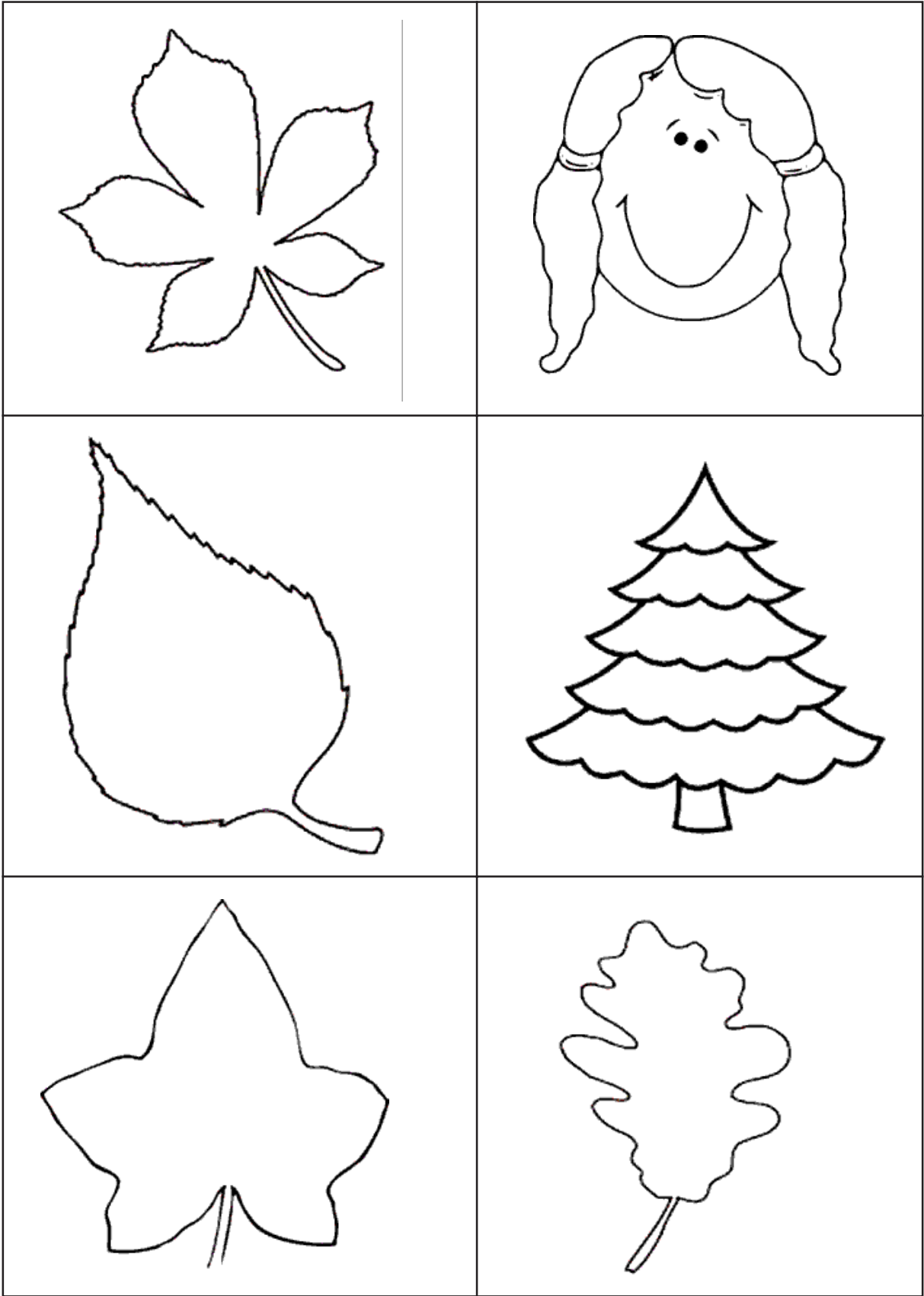

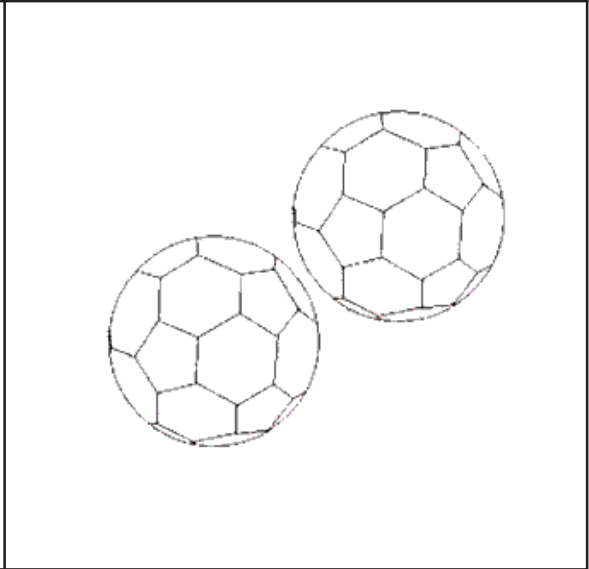
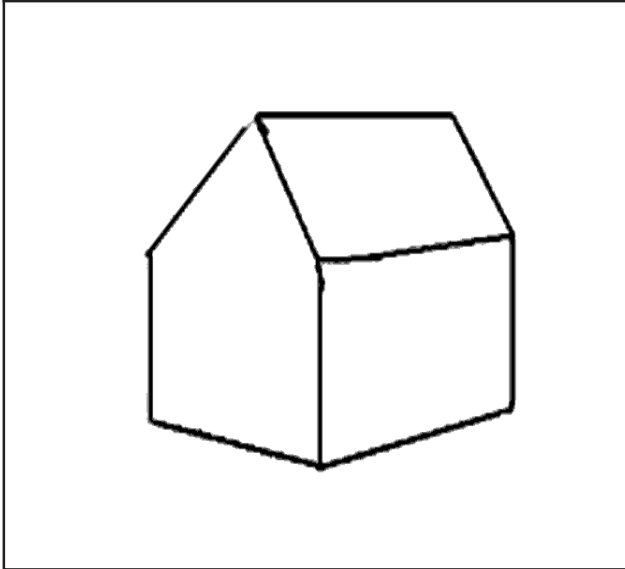
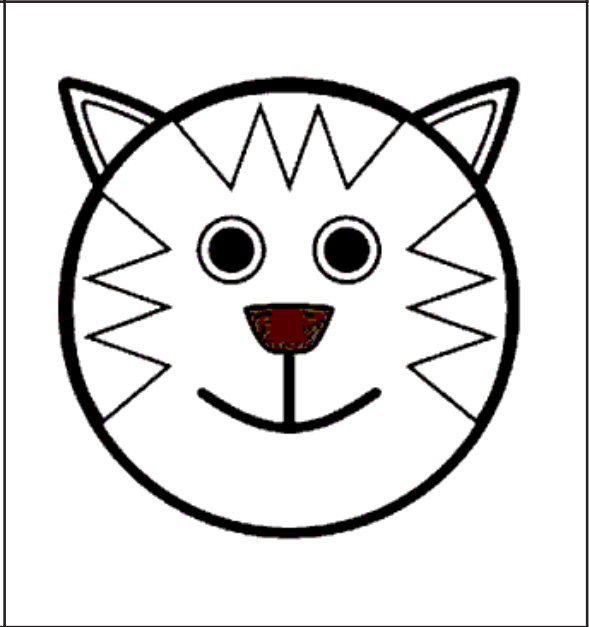
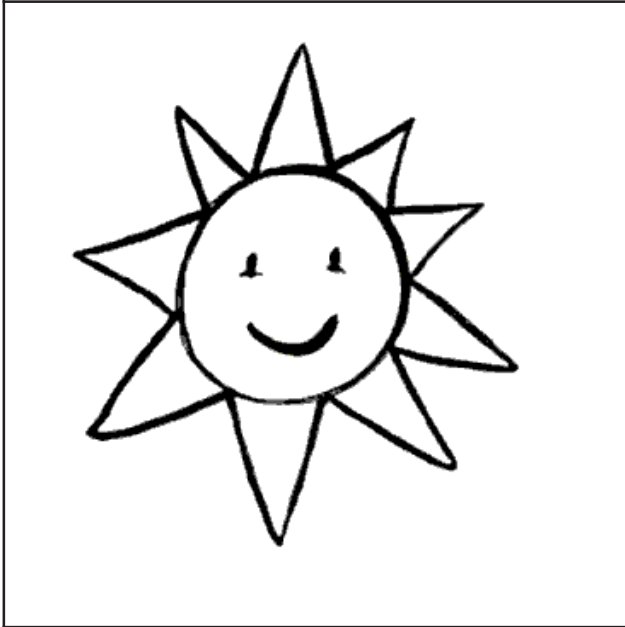
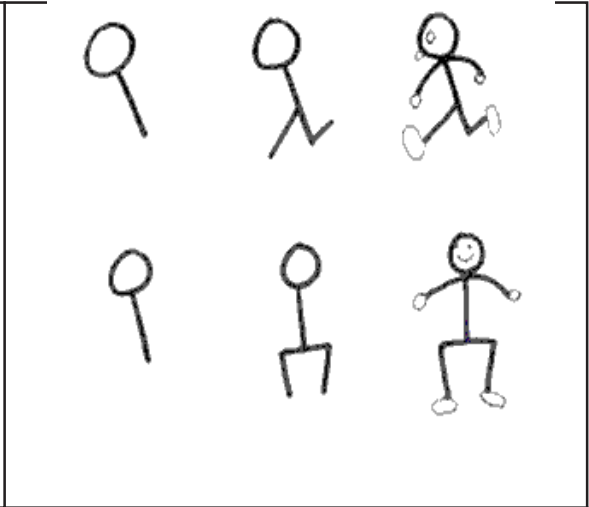

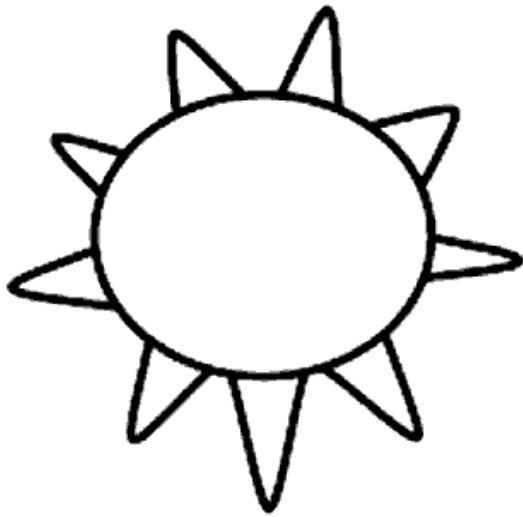
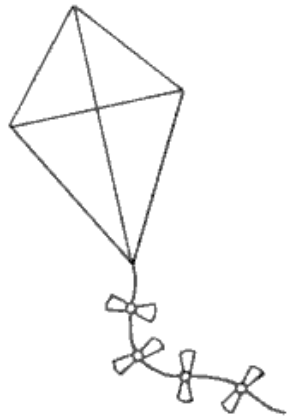

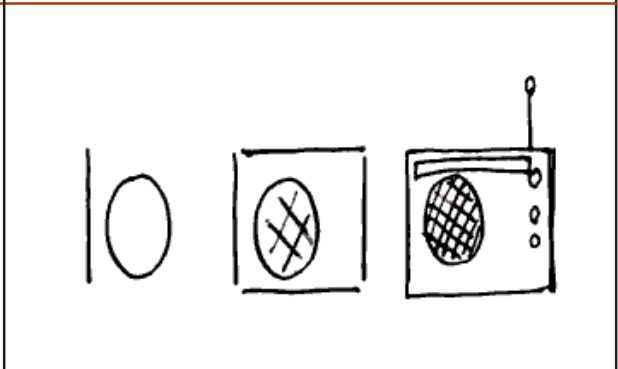
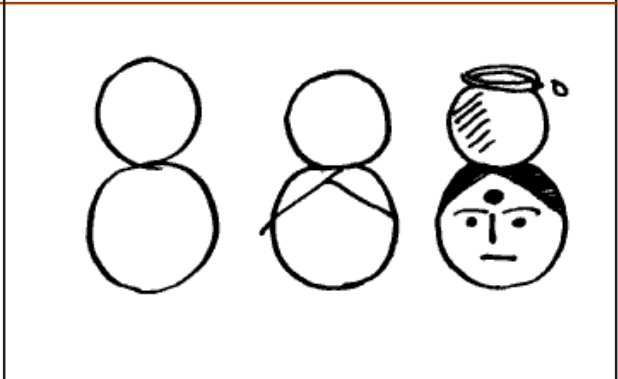
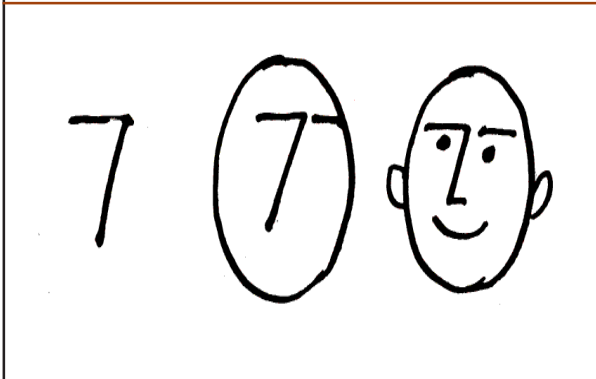
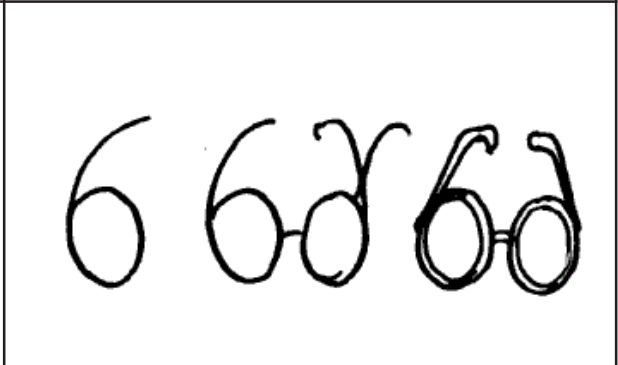
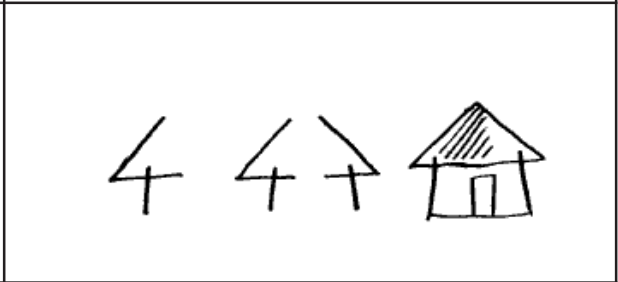
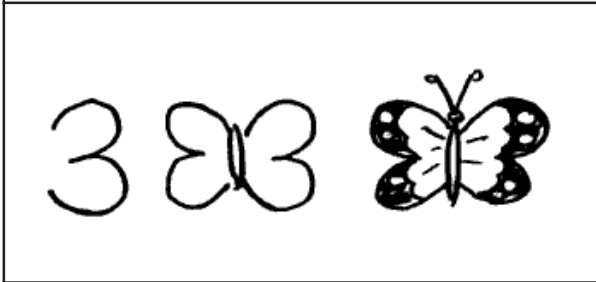
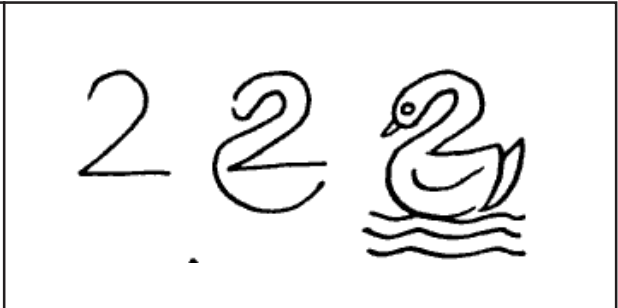
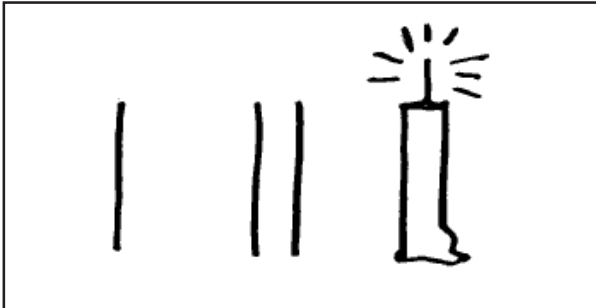



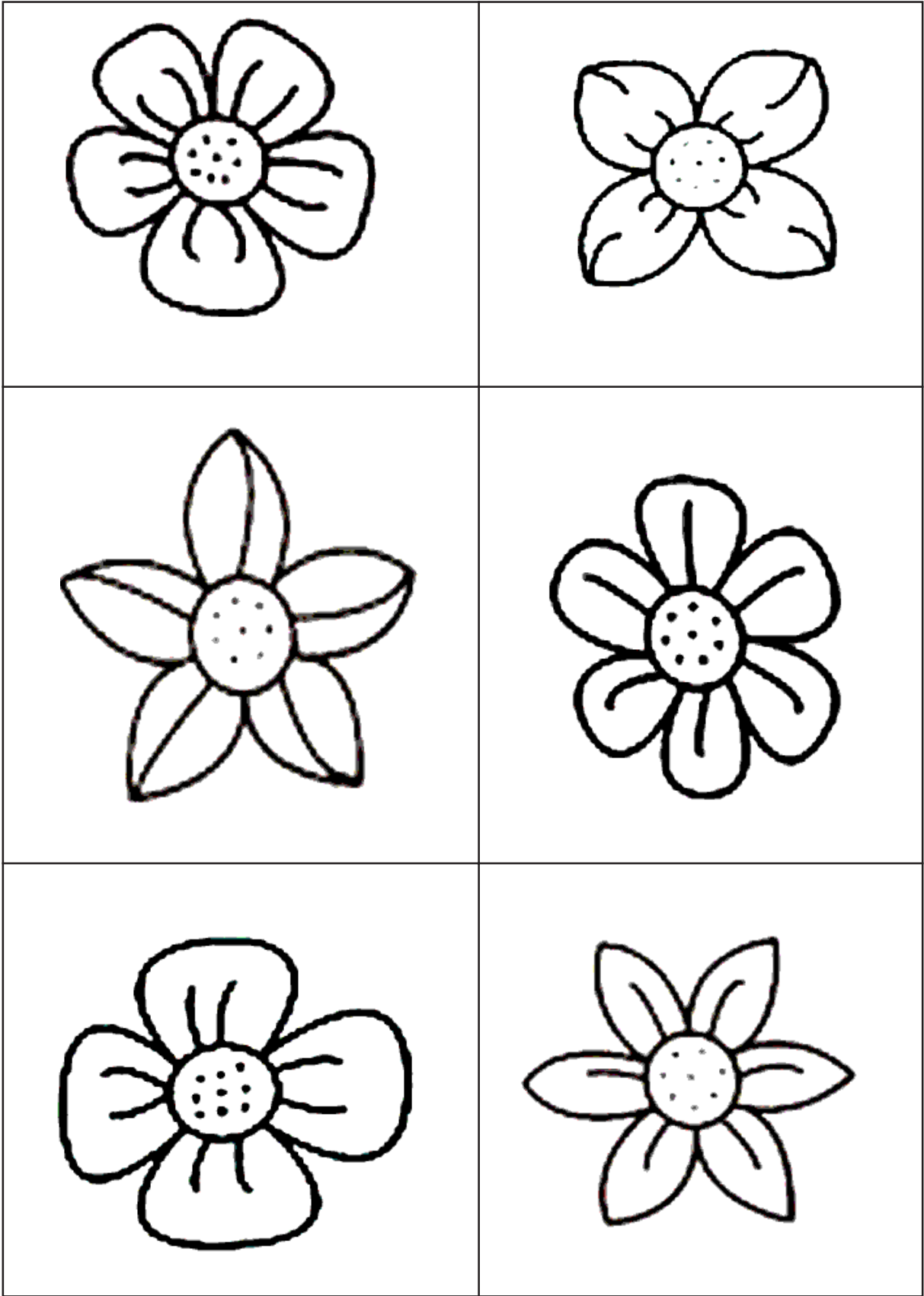

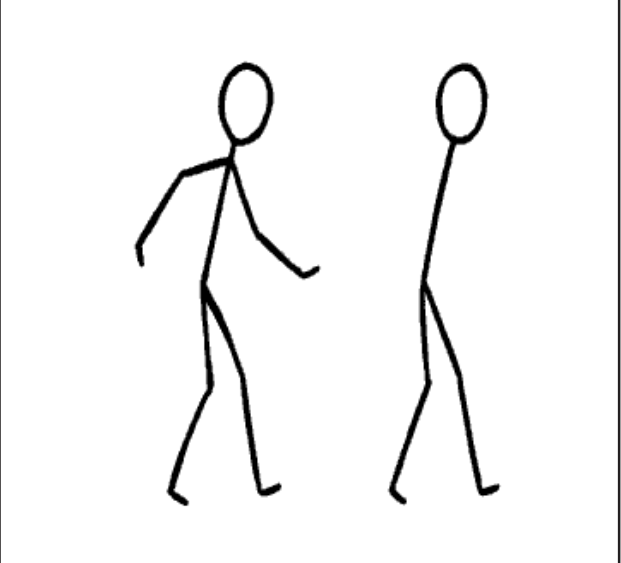
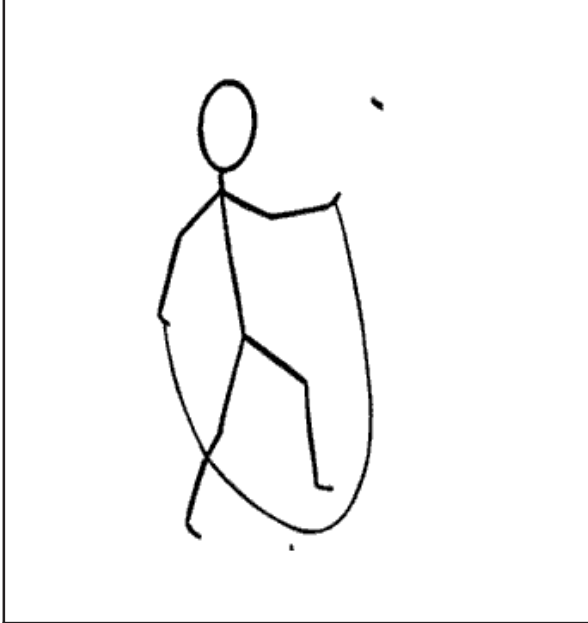
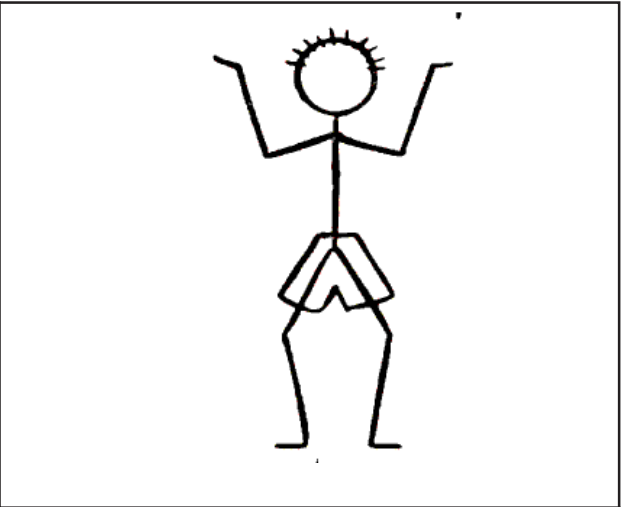
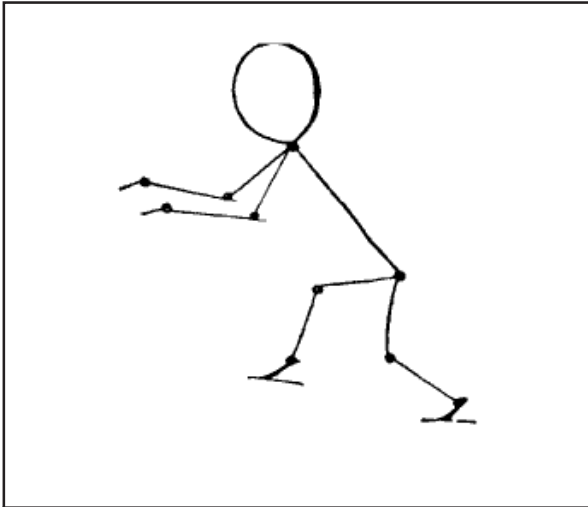

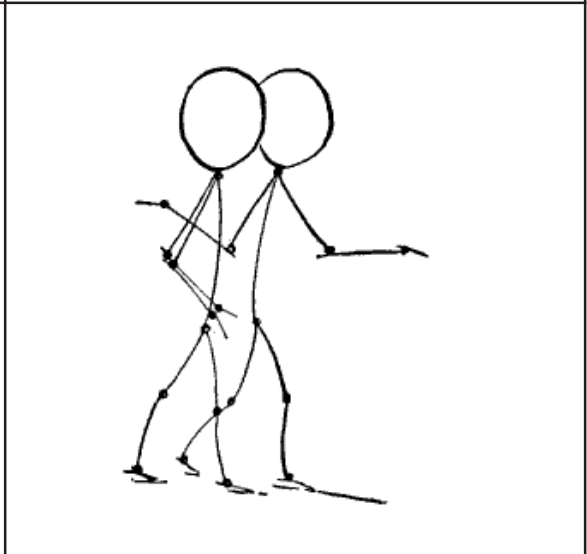
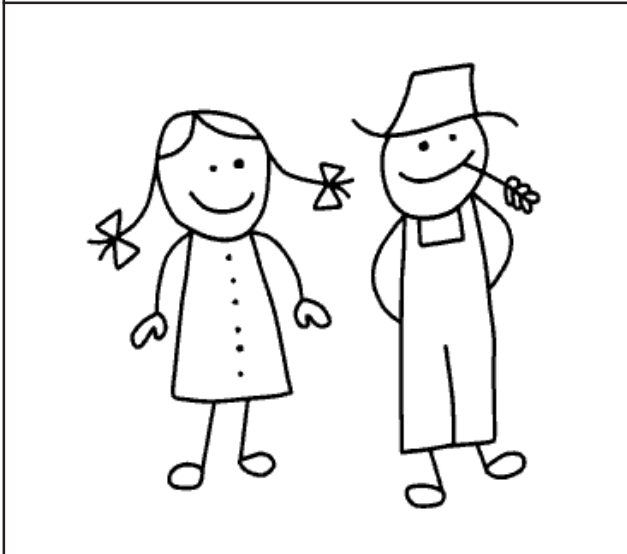
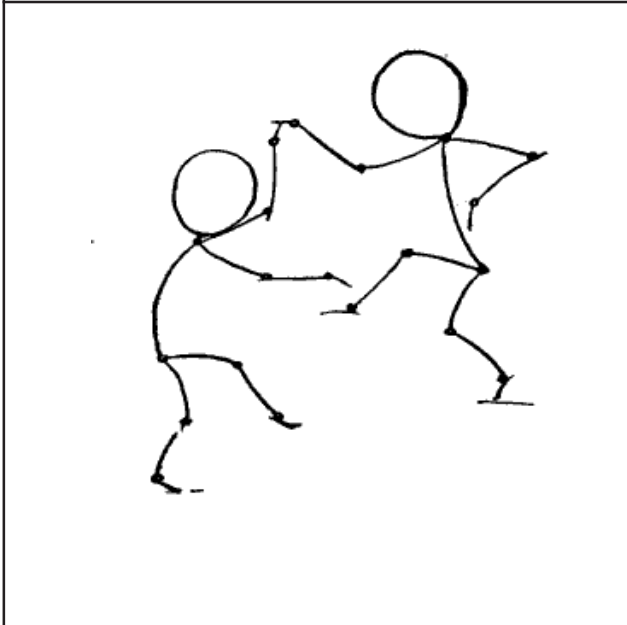
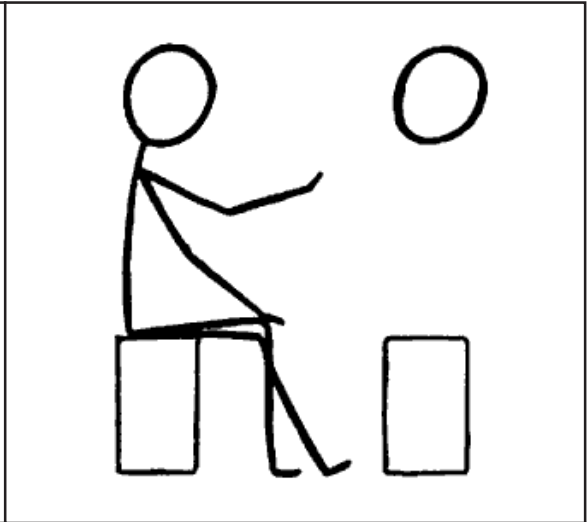
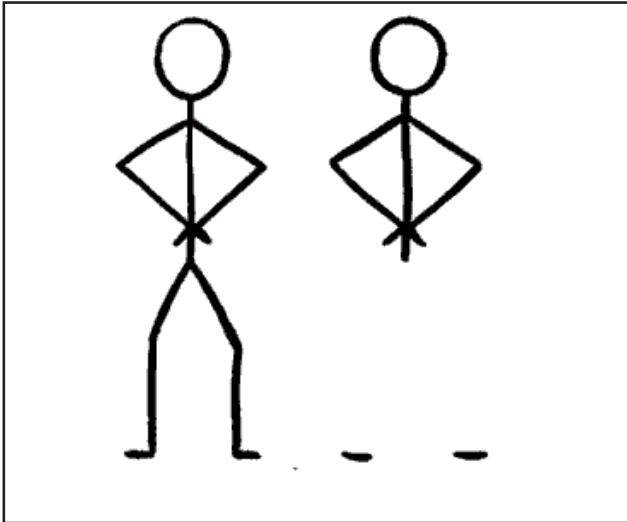

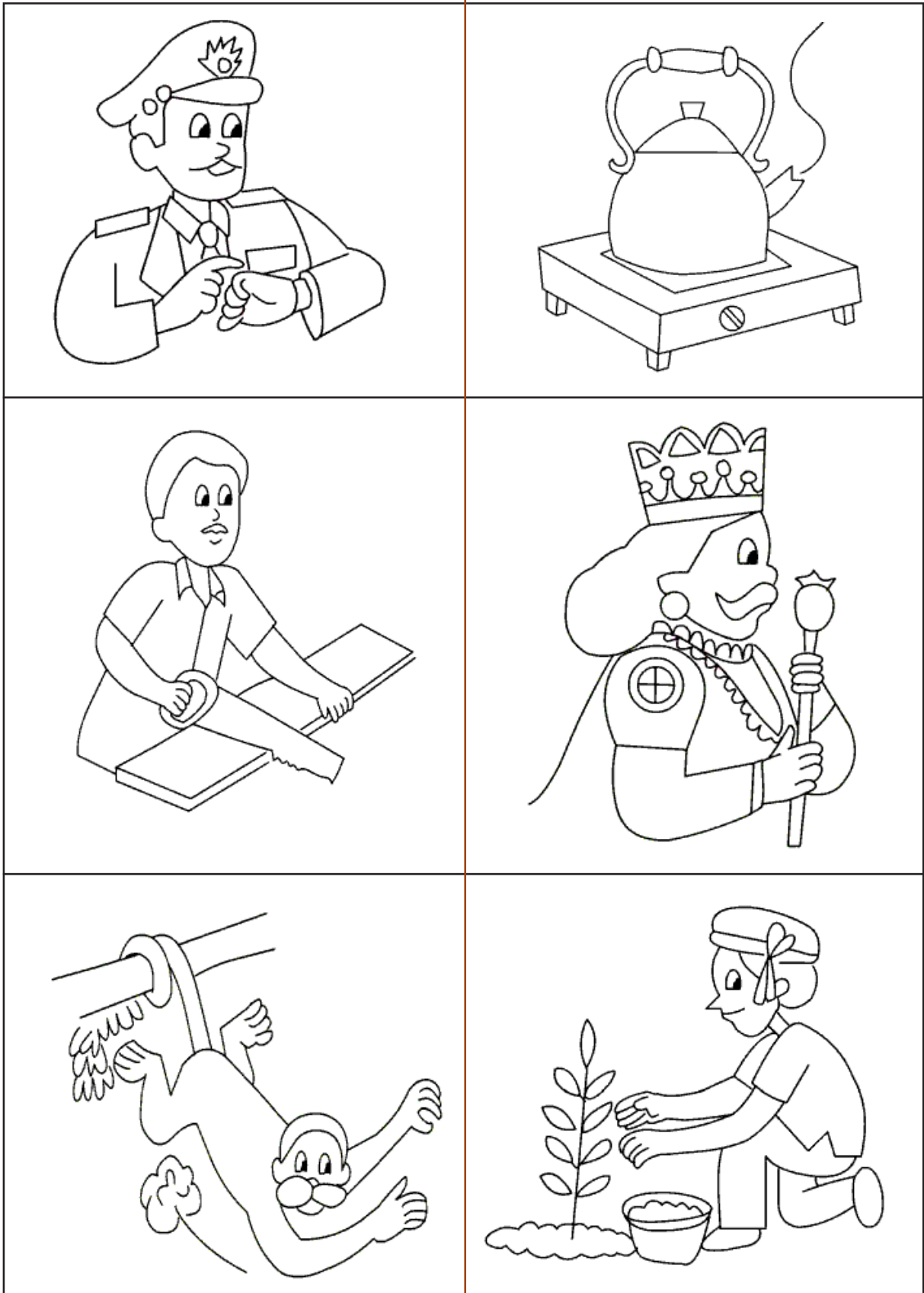

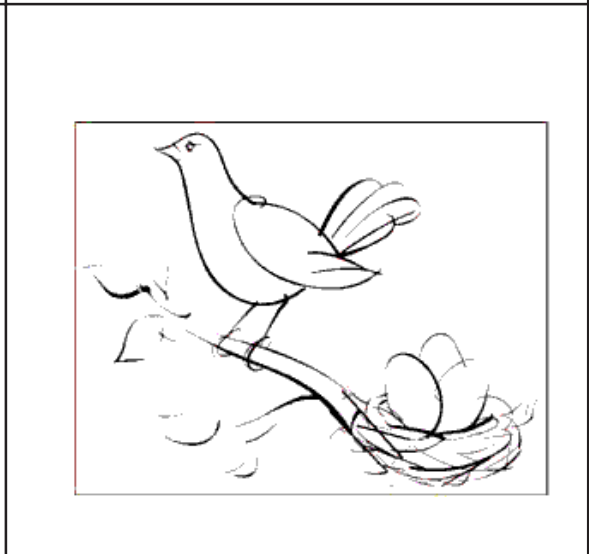
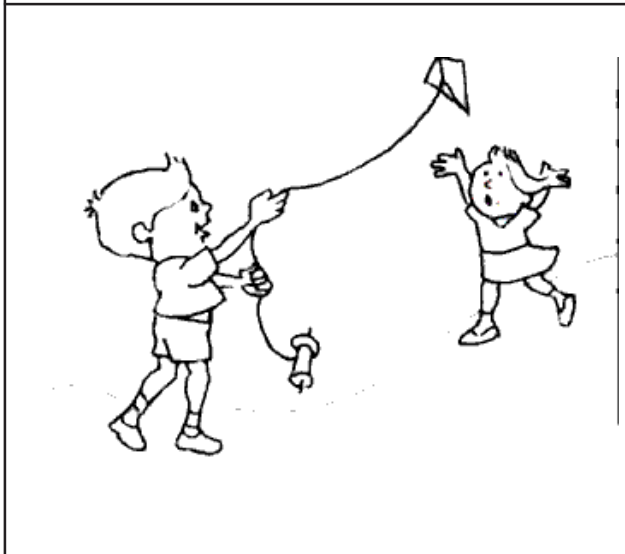
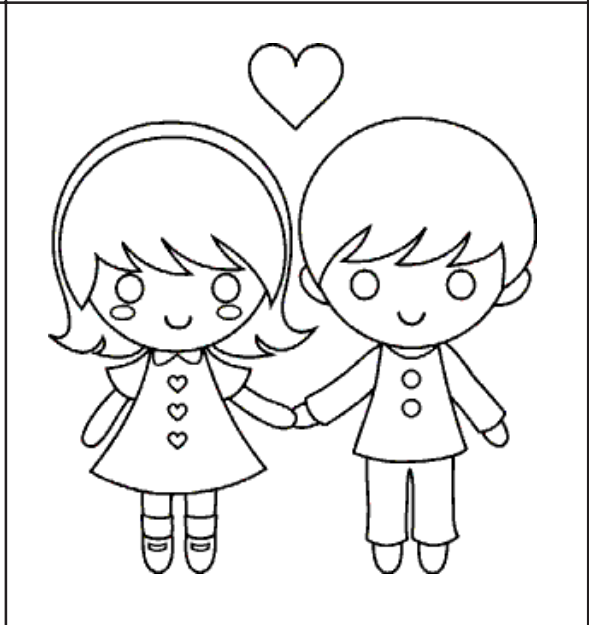
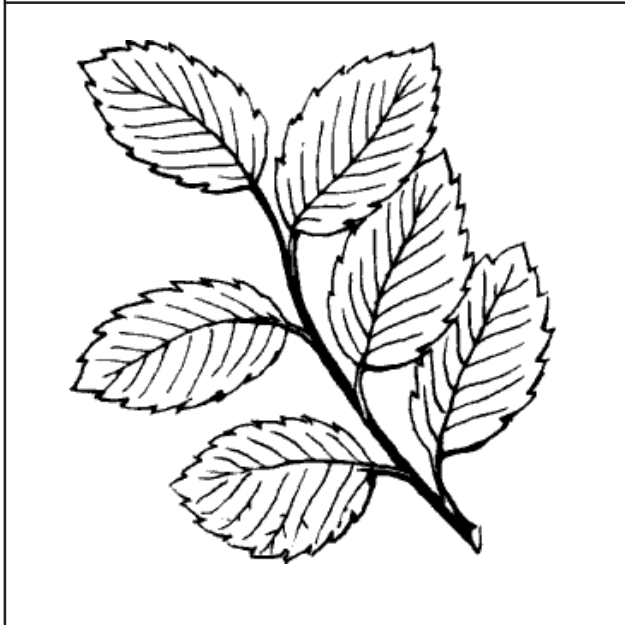
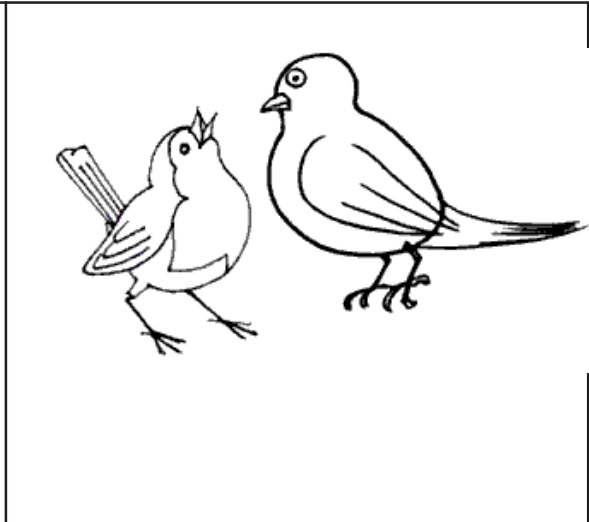

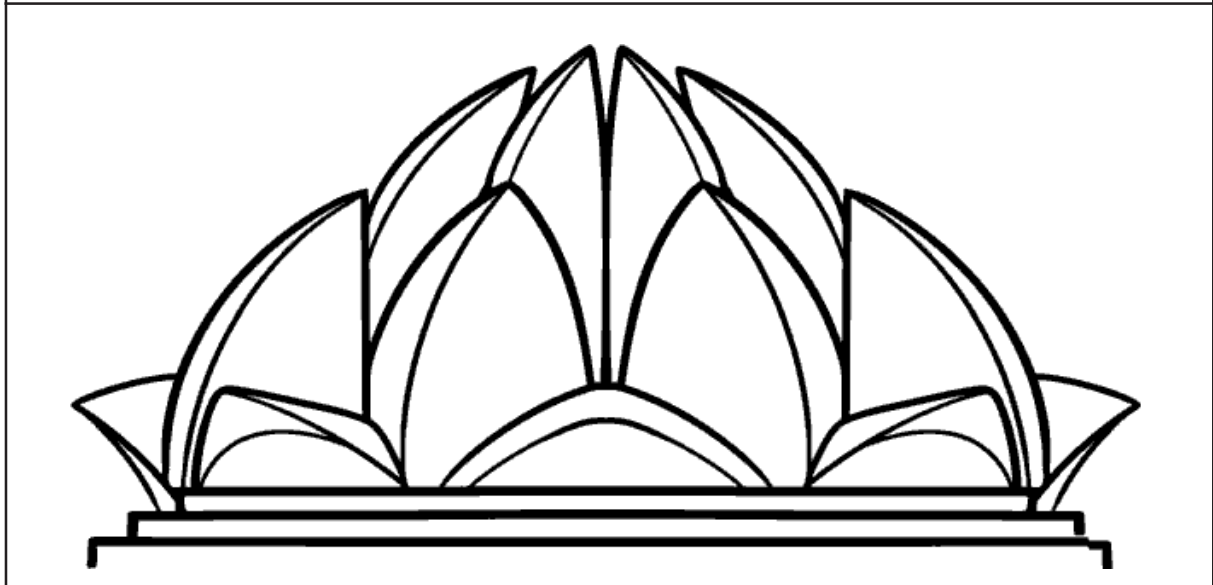
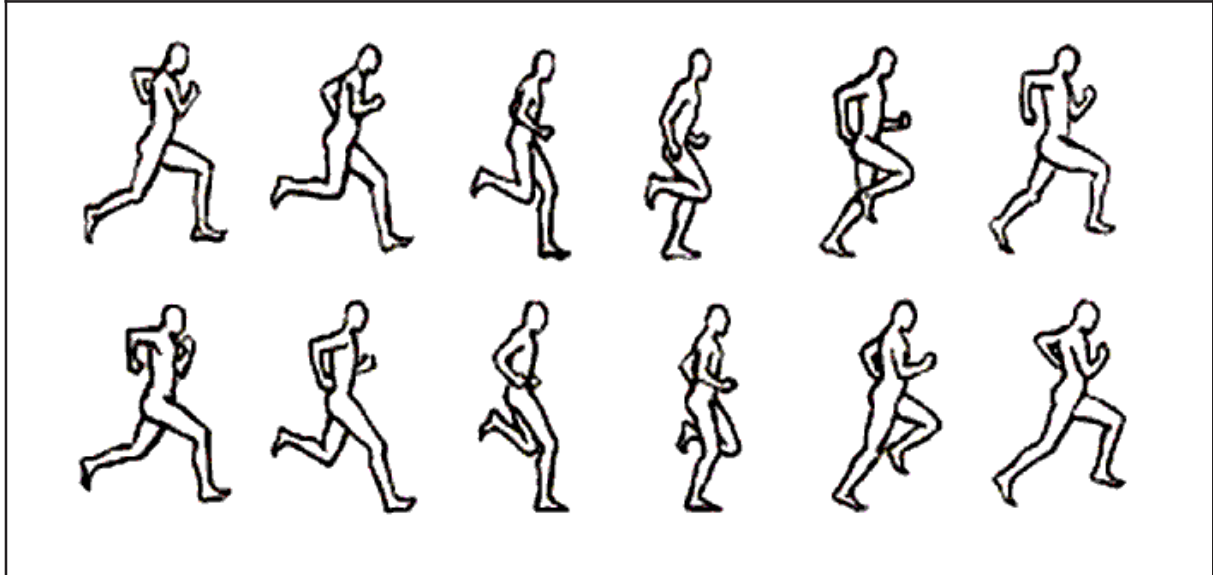
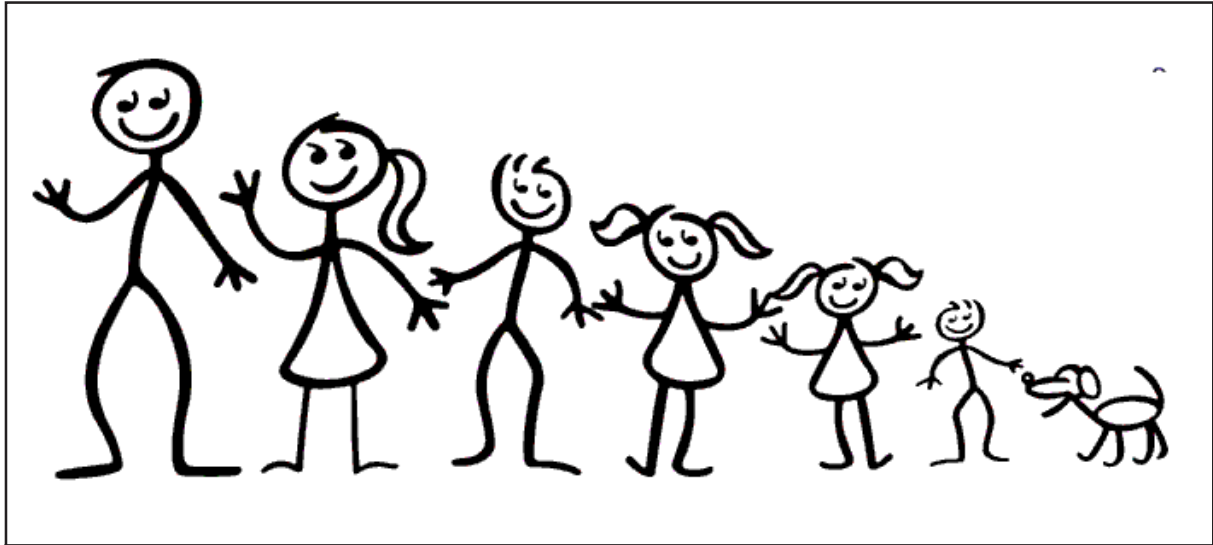

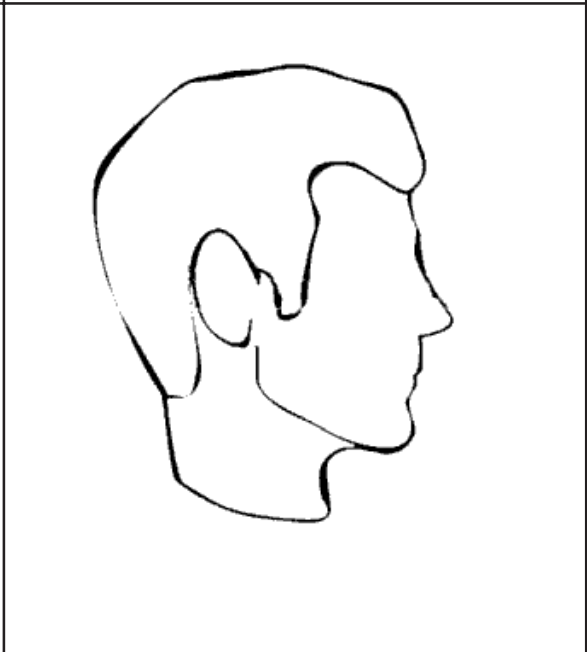
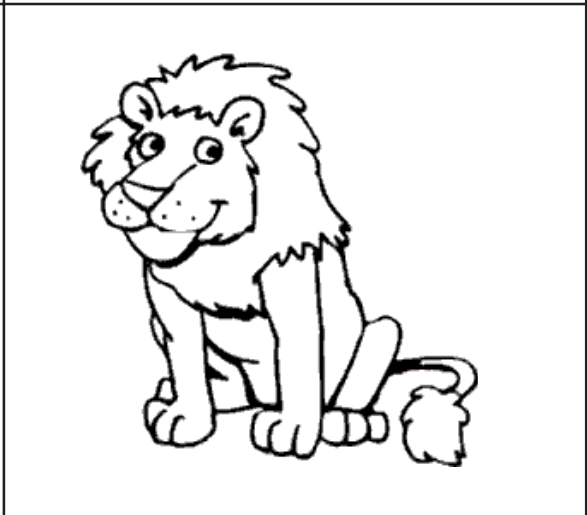
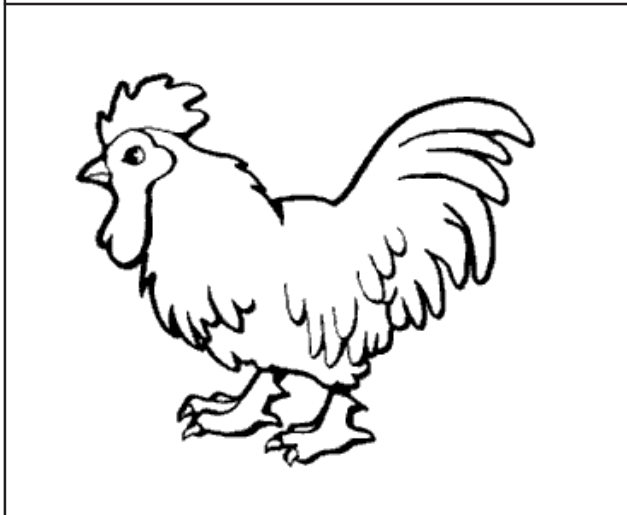
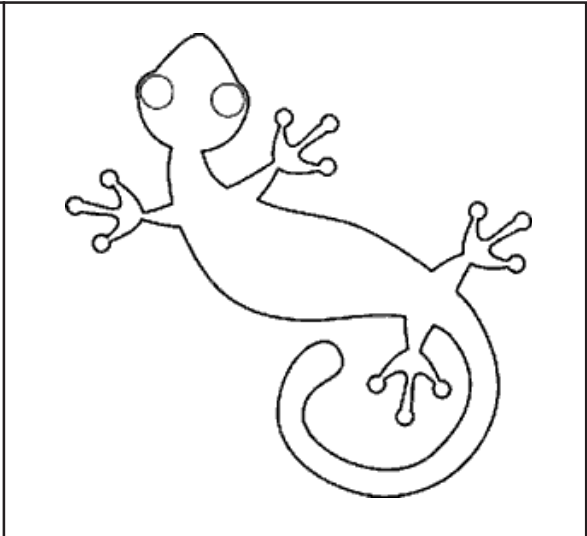



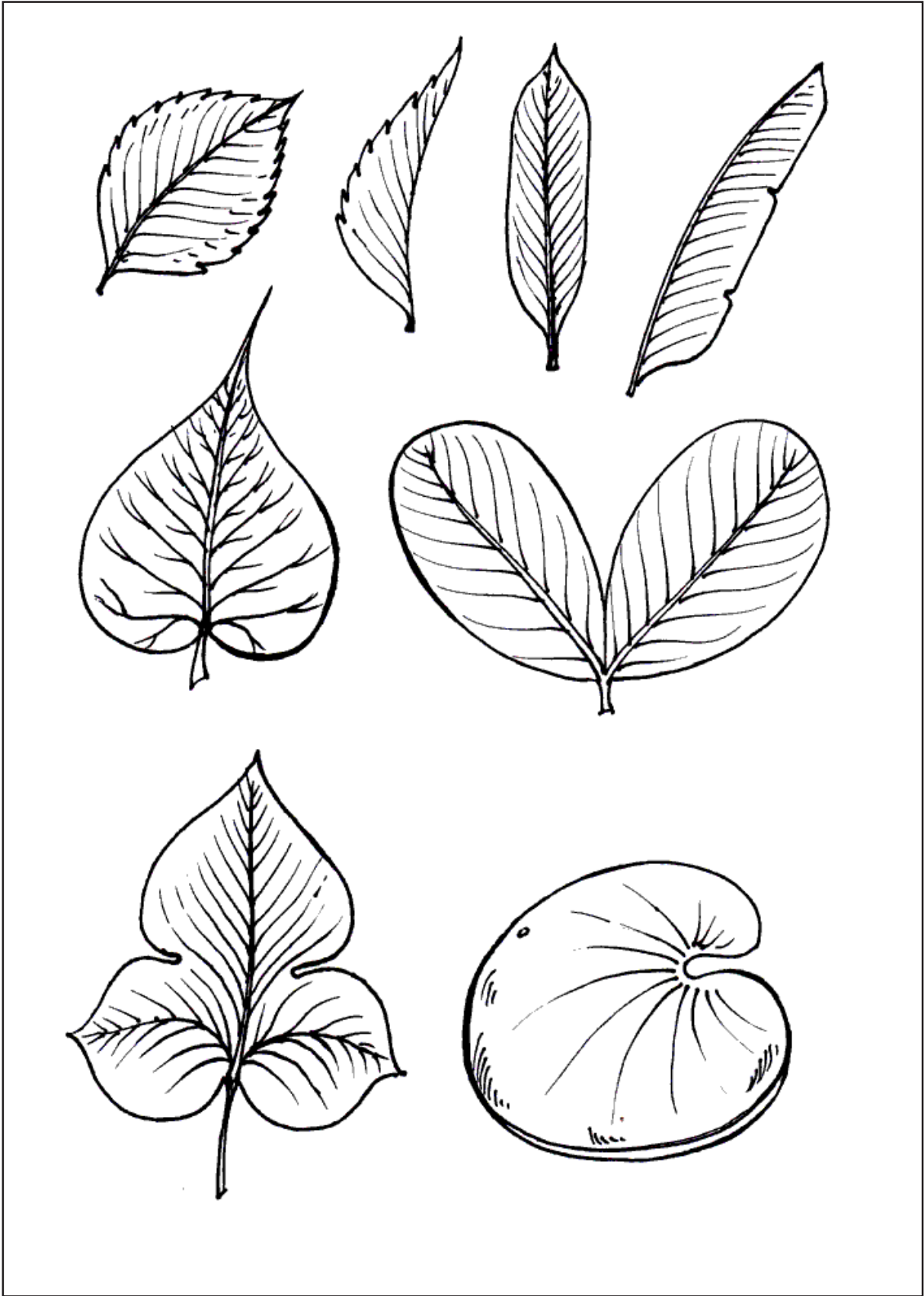

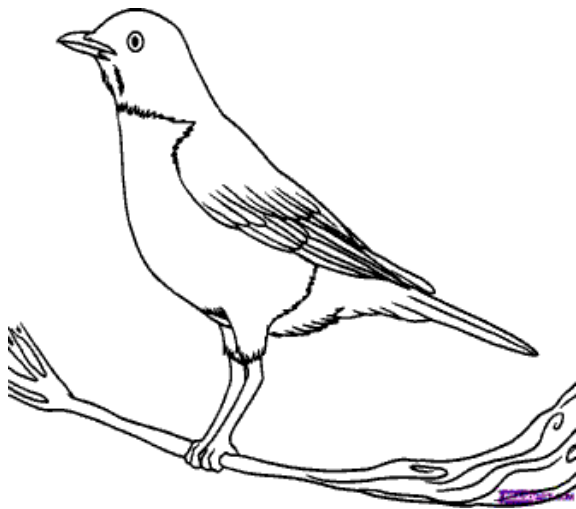

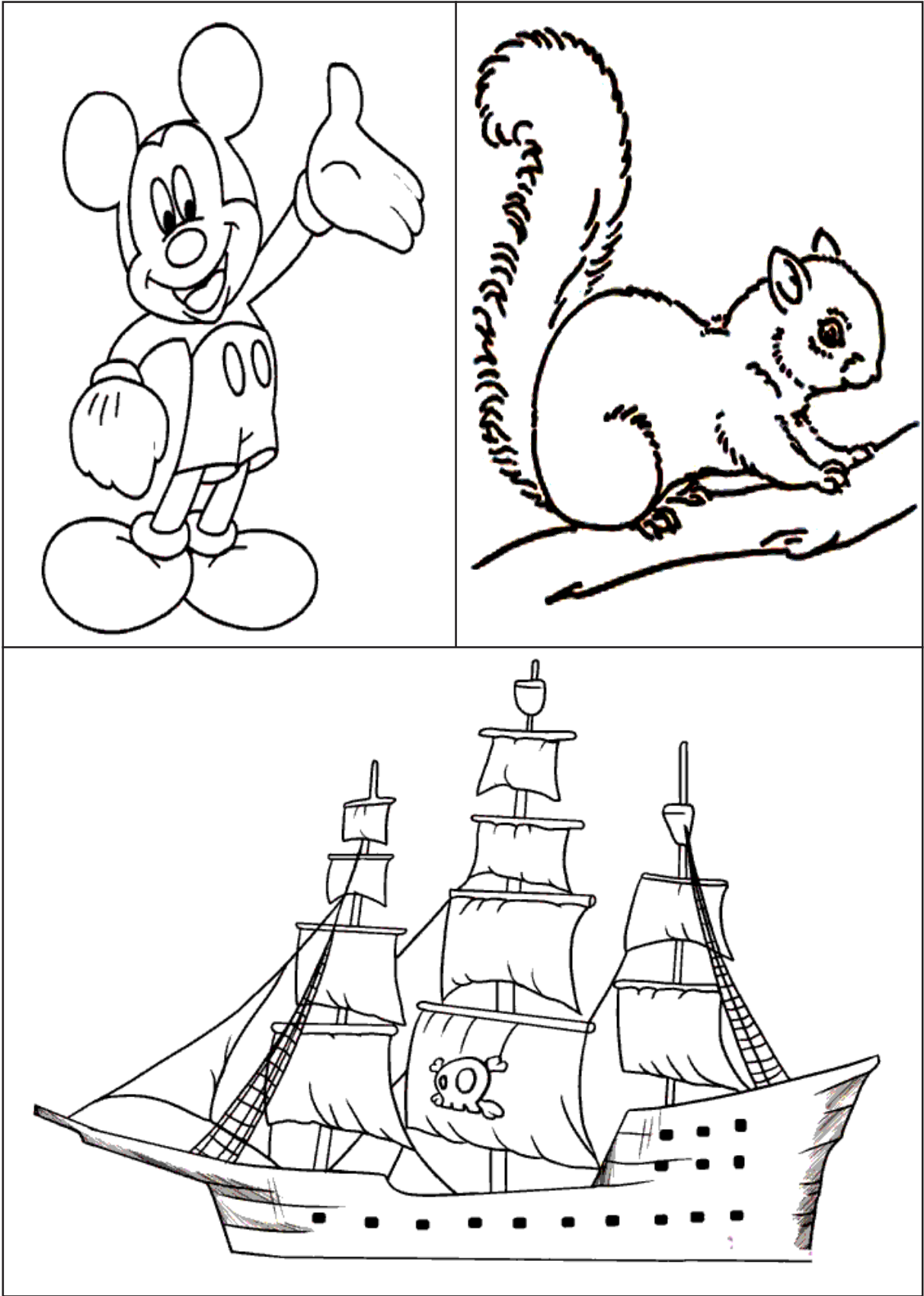

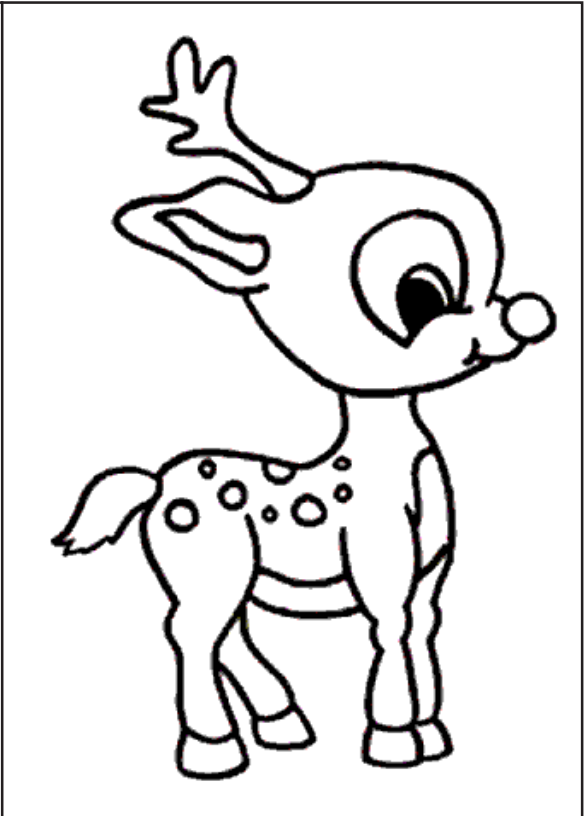
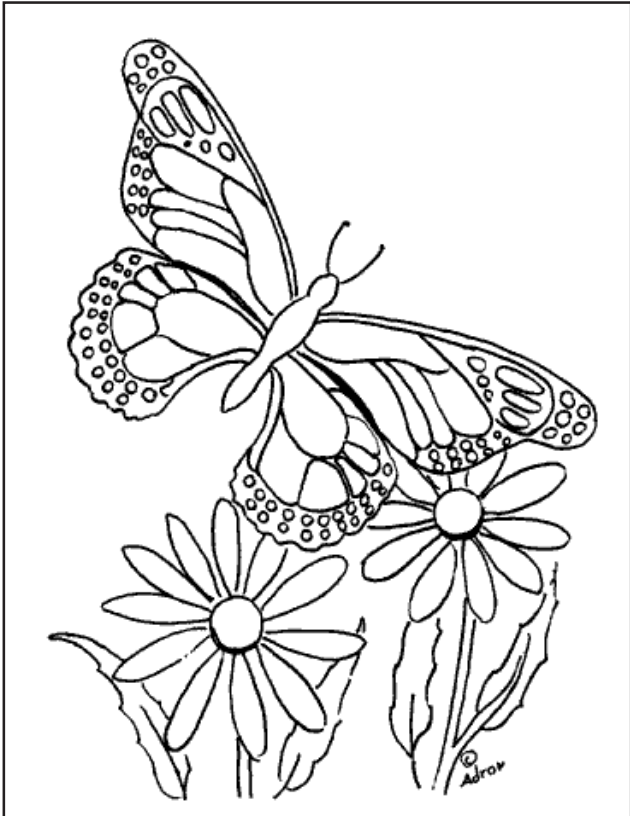

### 3. మూడంచెల బొమ్మలు

బొమ్మలు గీయడం నేర్చుకోవడంలో ఇది అత్యంత కీలకమైన దశ. ఒక బొమ్మను సరయిన పరిమాణంలో గీయడానికి మూడంచెలలో గీసే బొమ్మలను అభ్యాసం చేయడం అవసరం. అంటే ఒక బొమ్మగీయాలంటే ప్రాథమికంగా దాని ఆకారం ఎలా ఉంది? దానిని వృత్తంతో ప్రారంభించవచ్చా లేక చతురస్రమో, దీర్ఘచతురస్రంతోనో ప్రారంభించవచ్చా? అనే విషయం తెలుసుకోవడం అవసరం. తరువాత మనం గీయదలచిన ఆంశం ఏ భంగిమలో ఉంటుంది అనేది గుర్తించి రెండవదశ గీతలు గీయాలి. మూడవదశలో బొమ్మకు పూర్తిరూపం తీసుకురావాలి.

బొమ్మలను గీయడానికి మూడంచెల బొమ్మల అభ్యాసాన్ని ఉపాధ్యాయుడు బోర్డుమీద గీస్తూ దాని గురించి పిల్లలతో చర్చిస్తూ ఒక్కొక్క దశ పూర్తిచేయాలి. అయితే ఈ పద్ధతిలో ప్రధానలోపం ఏమిటంటే అందరి బొమ్మలూ ఒకేవిధంగా ఉంటాయి. ప్రారంభదశలో ఇలా కనిపించినప్పటికీ బొమ్మను గీయడం ఎక్కడనుండి ప్రారంభించాలి? ఎలా అభివృద్ధిచేయాలి? అన్న విషయాలలో నైపుణ్యం వచ్చిన తర్వాత చివరి దశలో పెన్సిల్ షేడింగ్ చేయడం ద్వారా బొమ్మలలో వైవిధ్యాన్ని నేర్పించవచ్చు.

స్టిక్ డ్రాయింగ్ లేదా రేఖాచిత్రాలు గీయడం నేర్చుకున్న తరువాత మూడంచల బొమ్మలు గీయడం నేర్పాలి. కింది బొమ్మను పరిశీలించండి.



పడవ బొమ్మను గీయించడానికి ముందుగా ఉపాధ్యాయుడు పడవ గురించి పిల్లలతో చర్చించాలి. పడవ ఎక్కడవుంటుంది? పడవను ఎలా నడుపుతారు? పడవలో వెళ్ళి చేపలు ఎలా పడతారు? మొదలైన చర్చనీయాత్మకమైన ప్రశ్నలు వేస్తూ పిల్లలు పడవ గురించి ఆలోచించేలా, తమ అనుభవాలను పంచుకునేలా మాట్లాడించాలి. అందువల్ల పిల్లల మనస్సులో పడవకు సంబంధించిన పూర్తిస్థాయి మానసిక చిత్రం (Schema) ఏర్పడుతుంది. తరువాత దశలవారీగా తాను బోర్డుమీద గీస్తూ పిల్లల్ని గీయమనాలి.

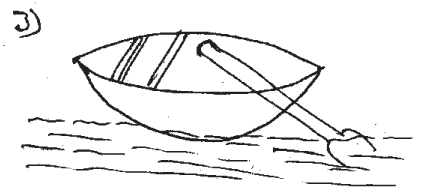
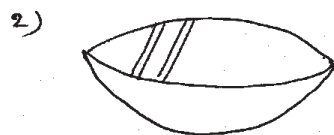

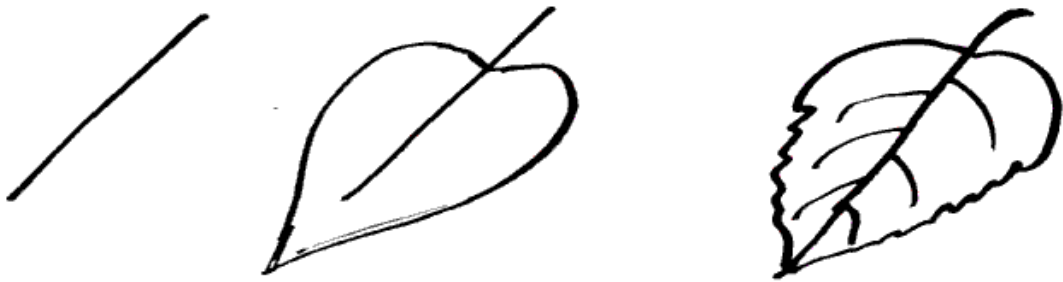
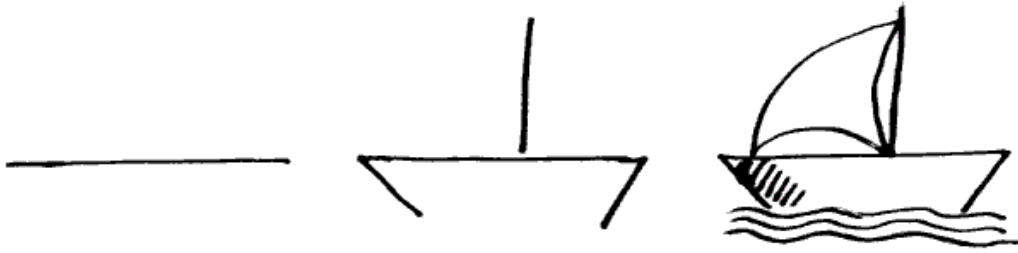
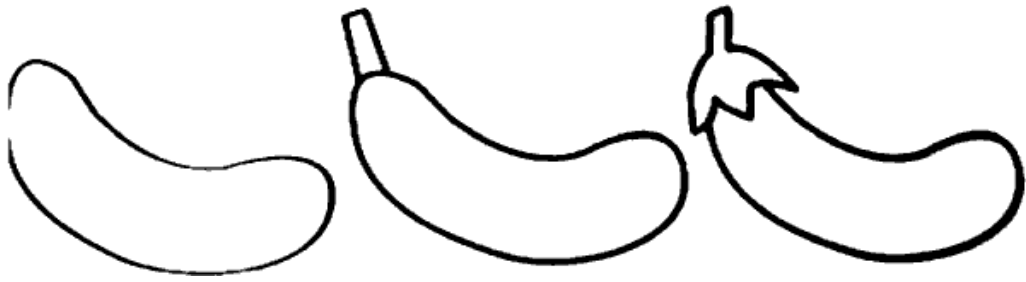

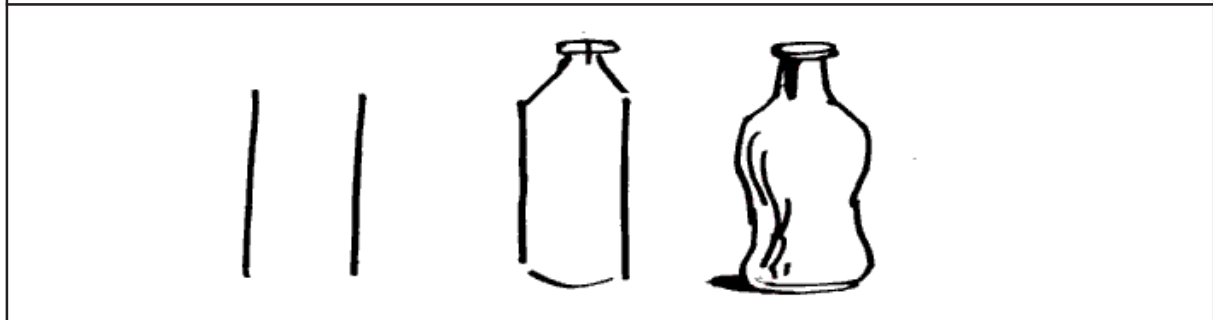
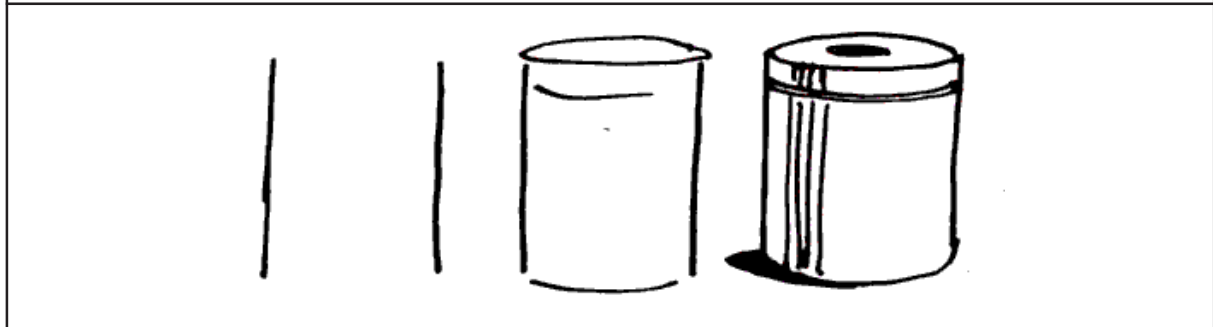
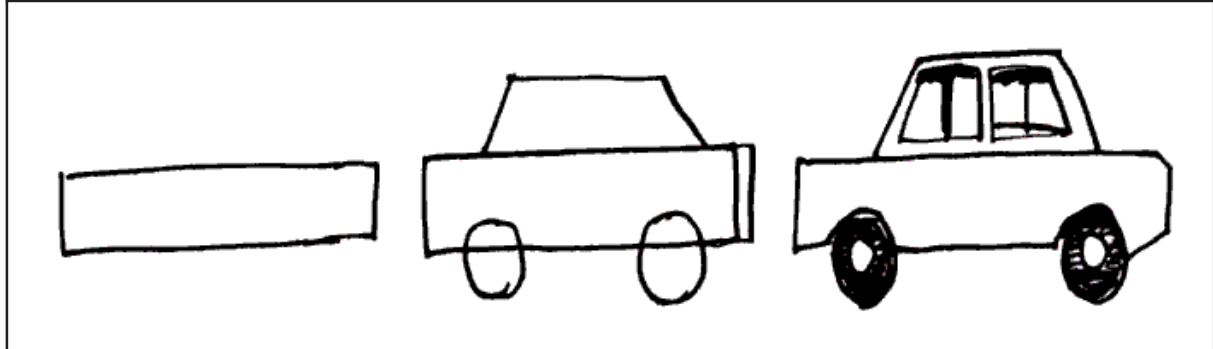
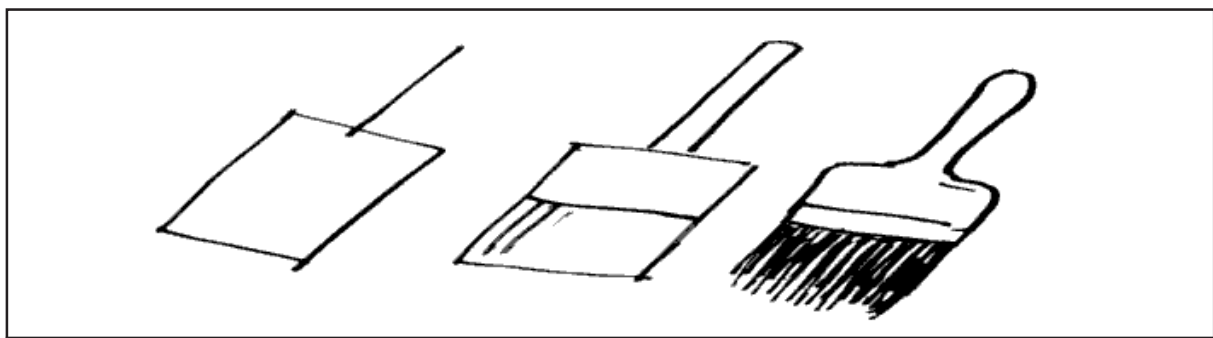



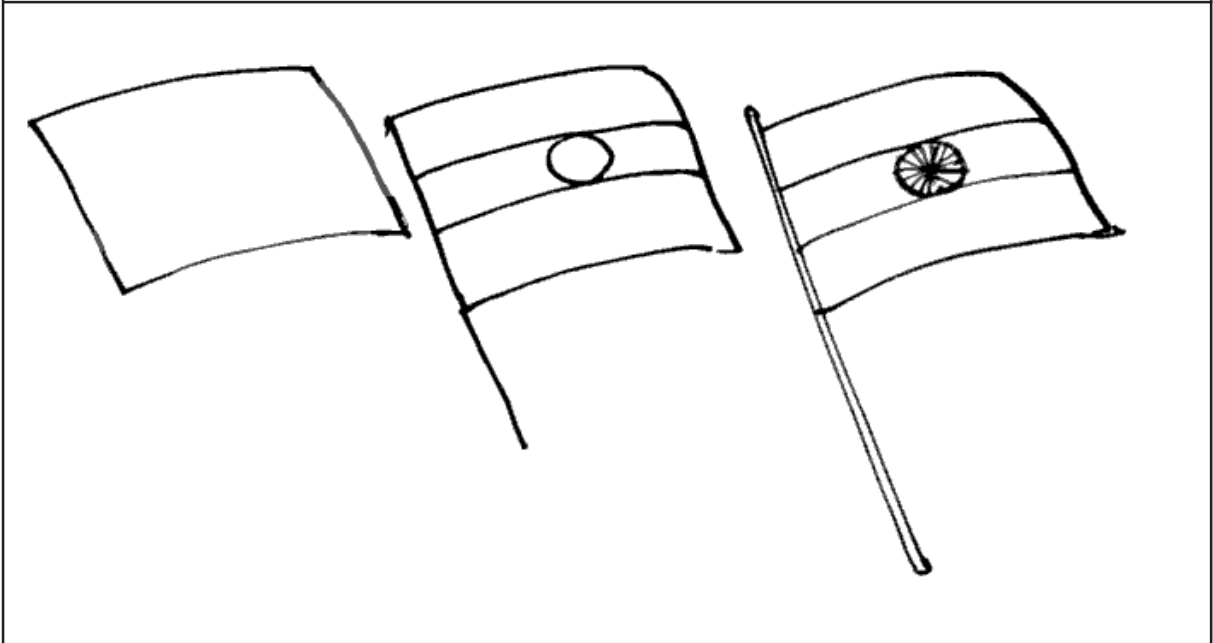
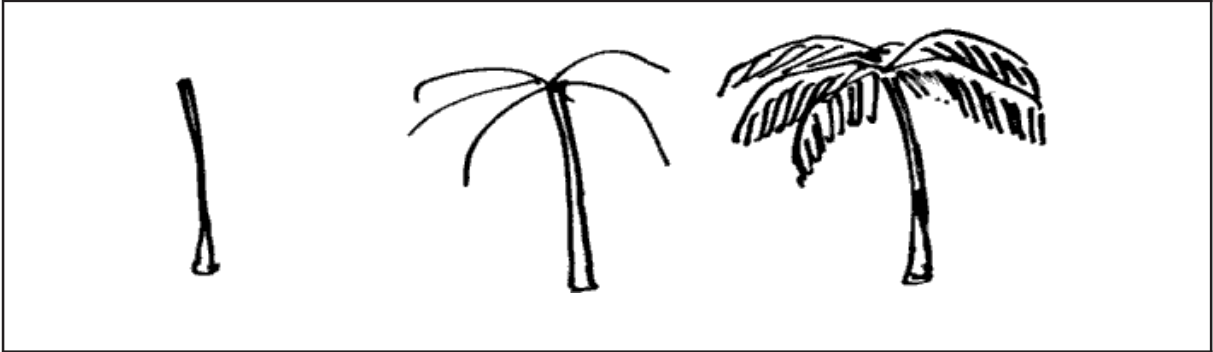

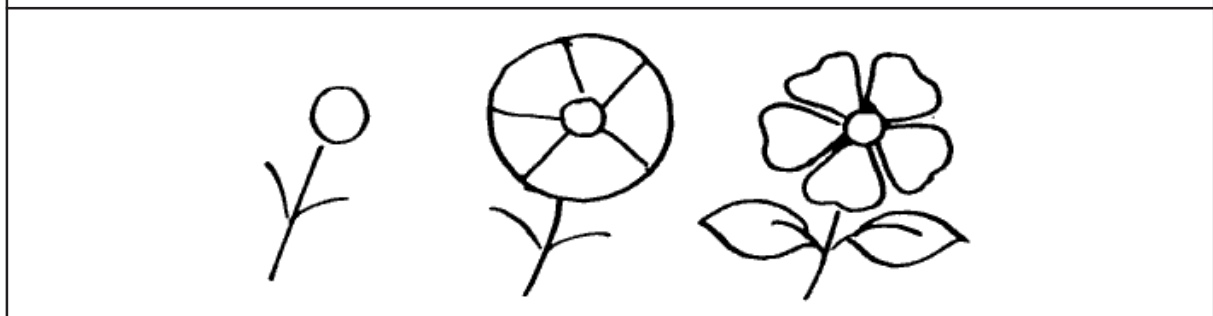
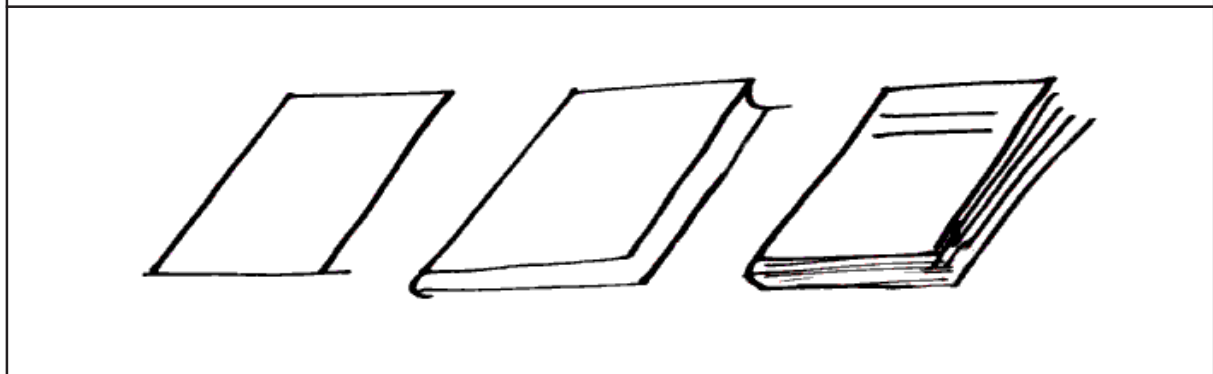
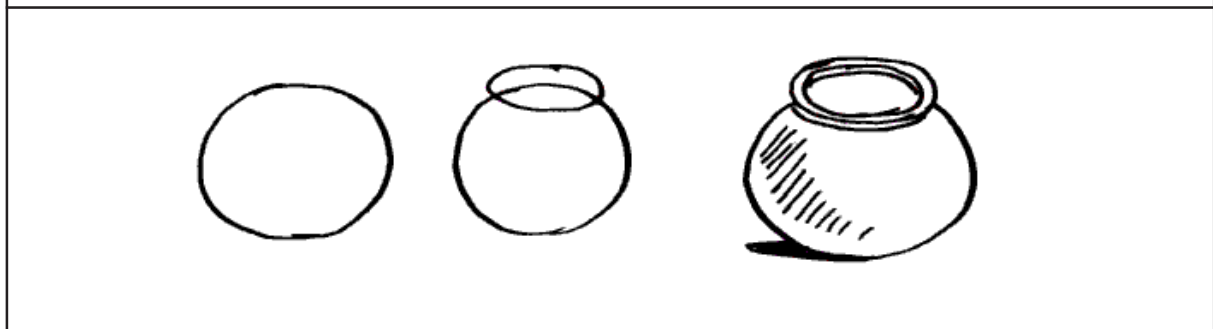
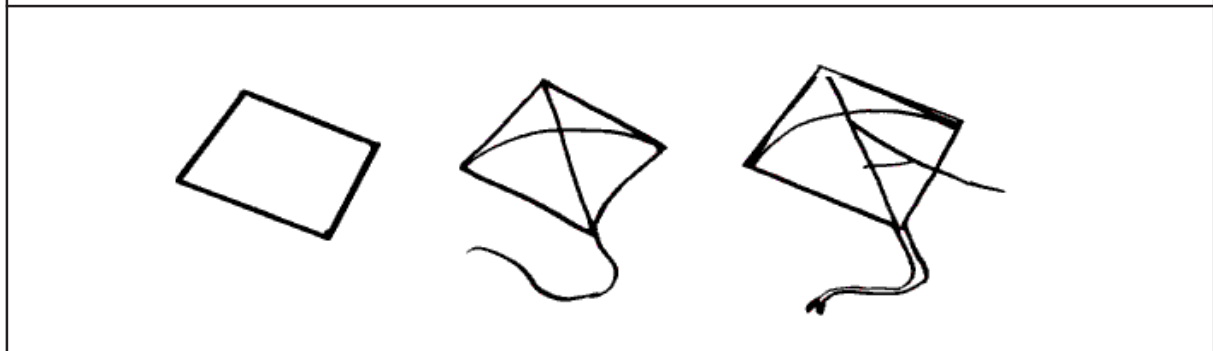
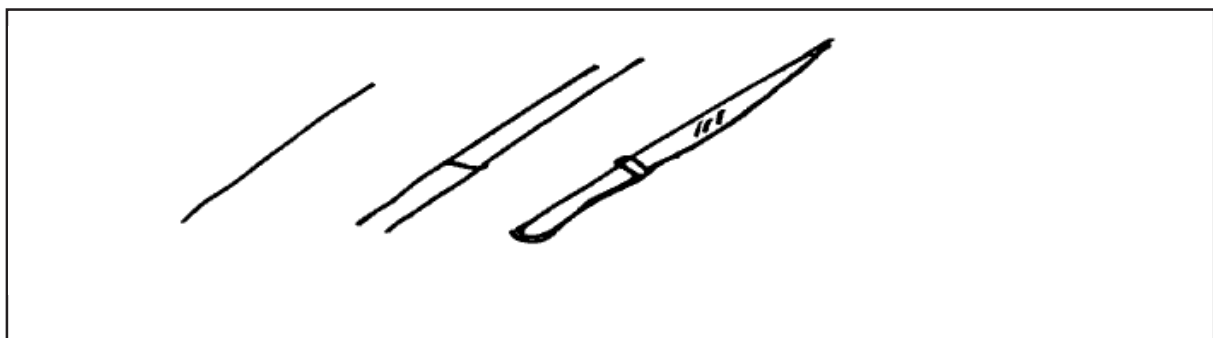

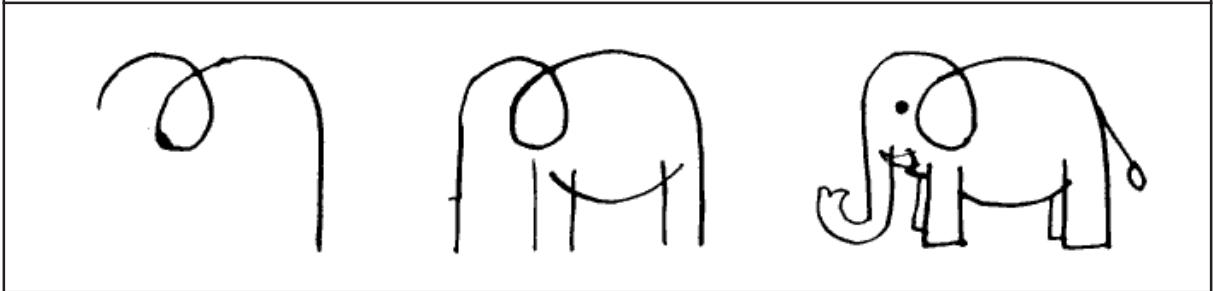
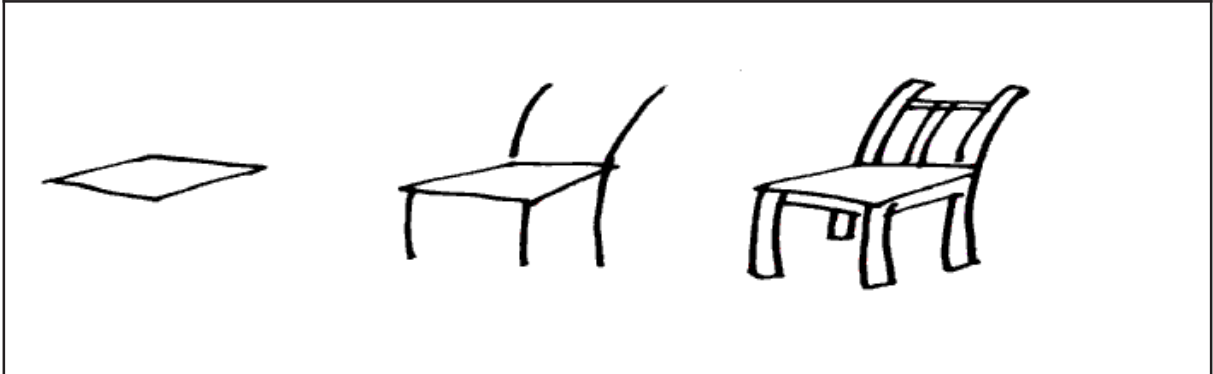
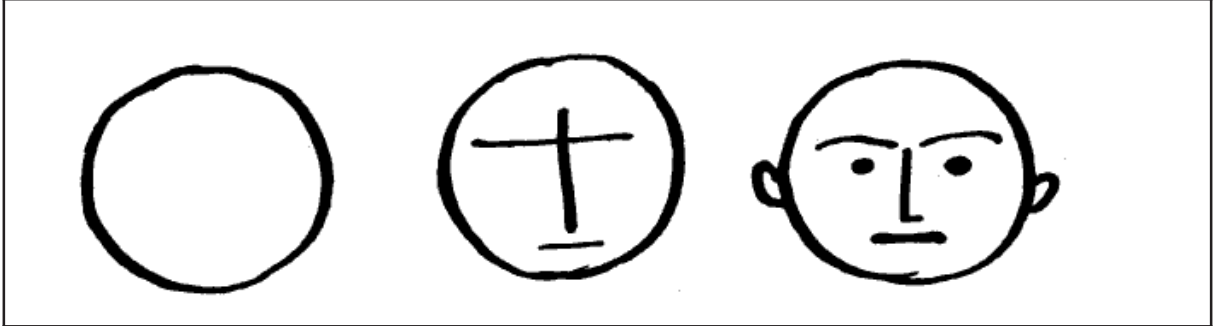
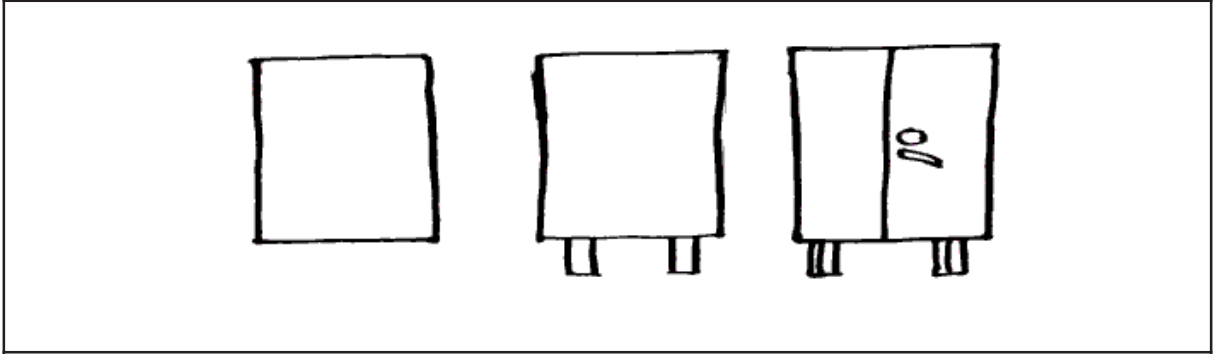
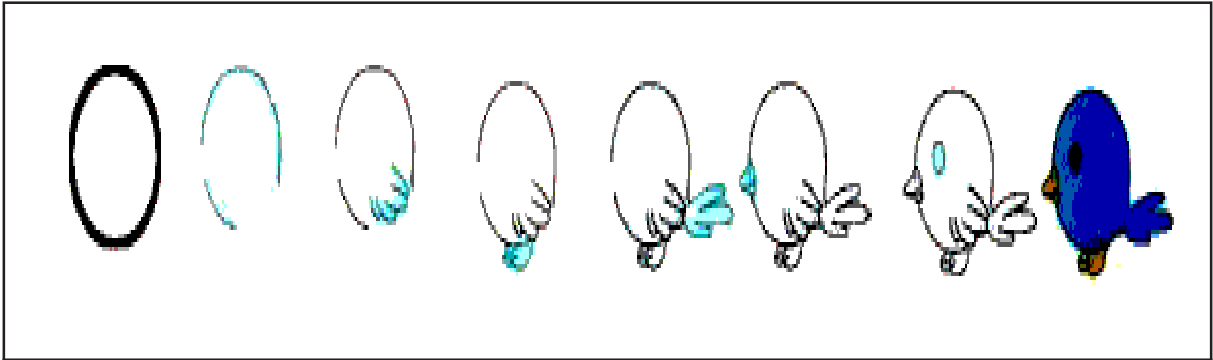

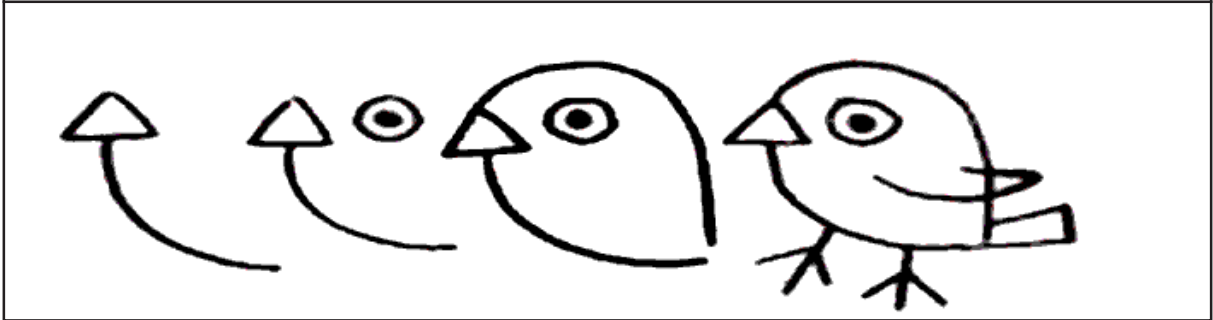
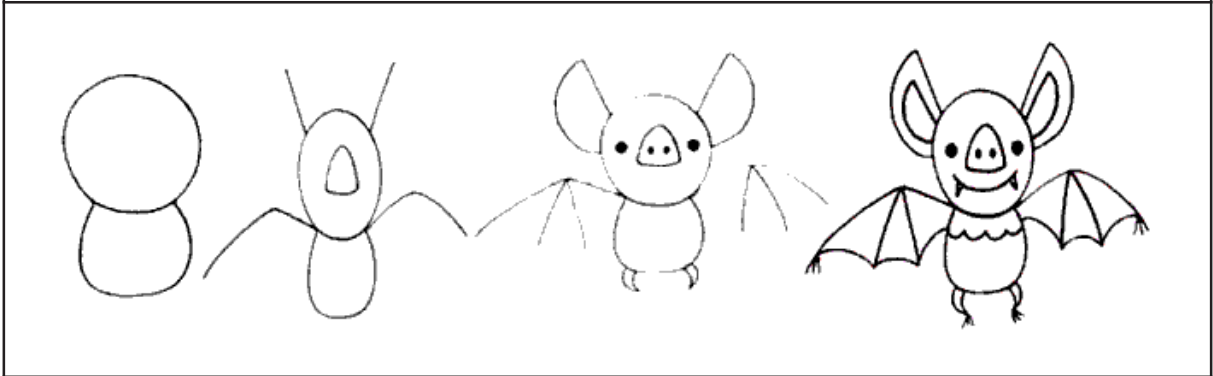
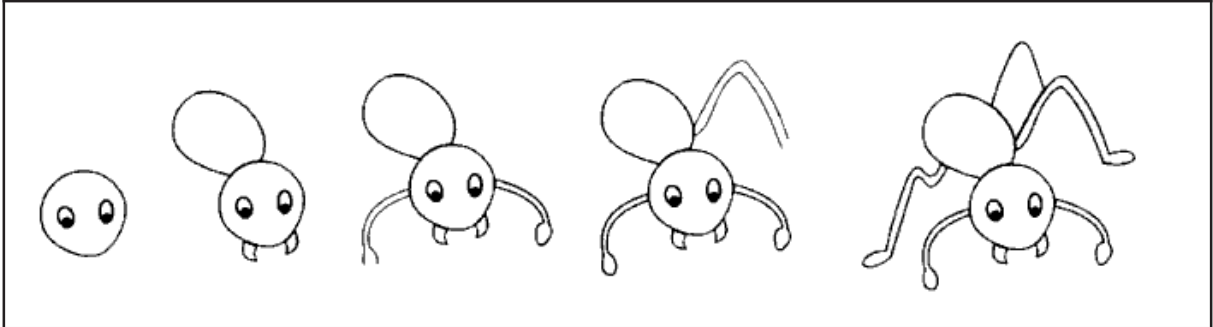
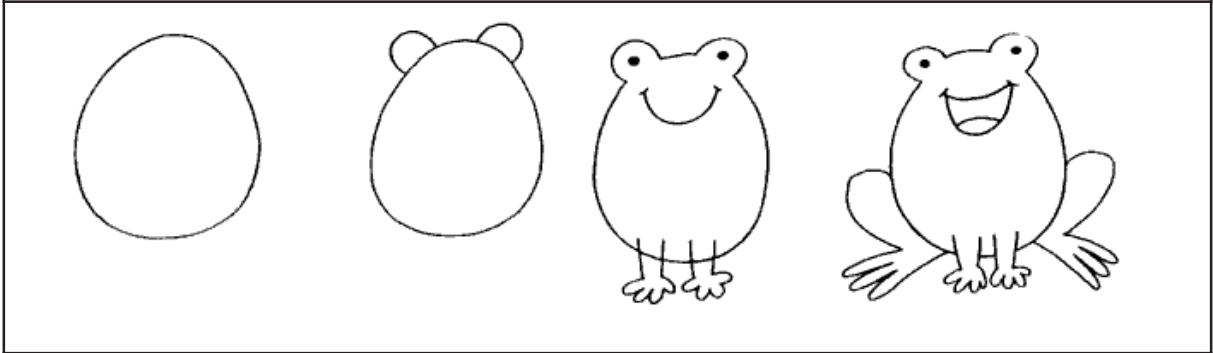
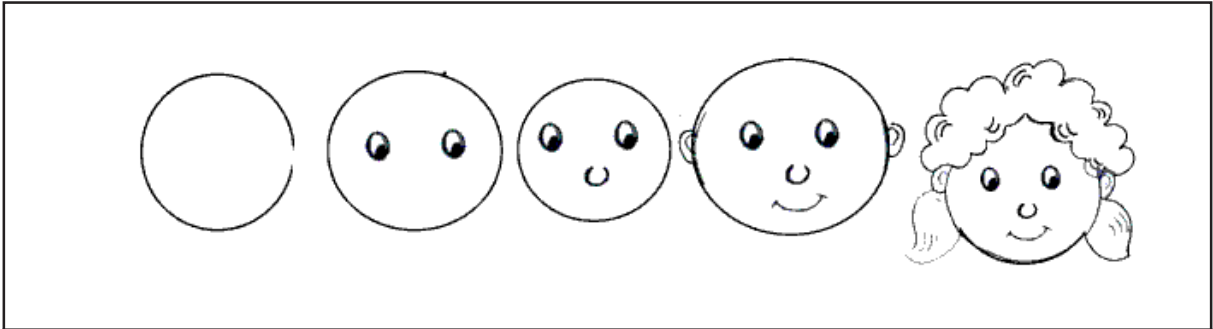

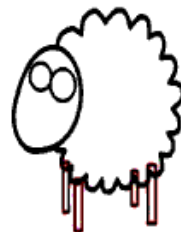
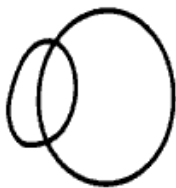

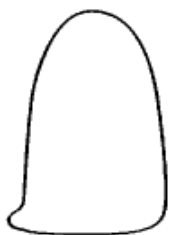
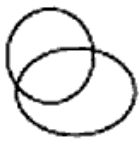
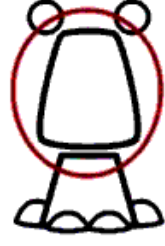
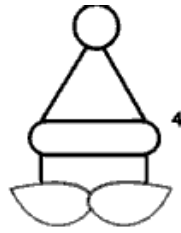
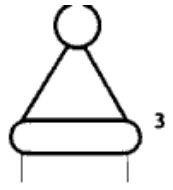
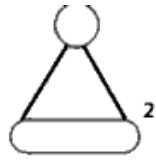

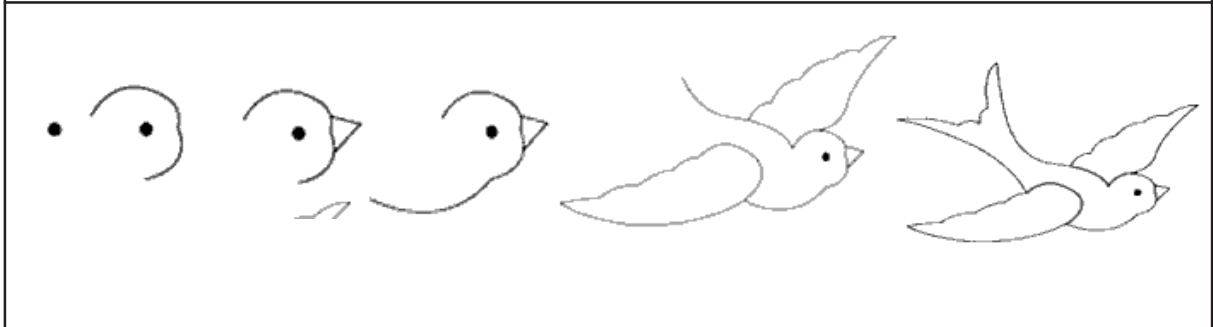
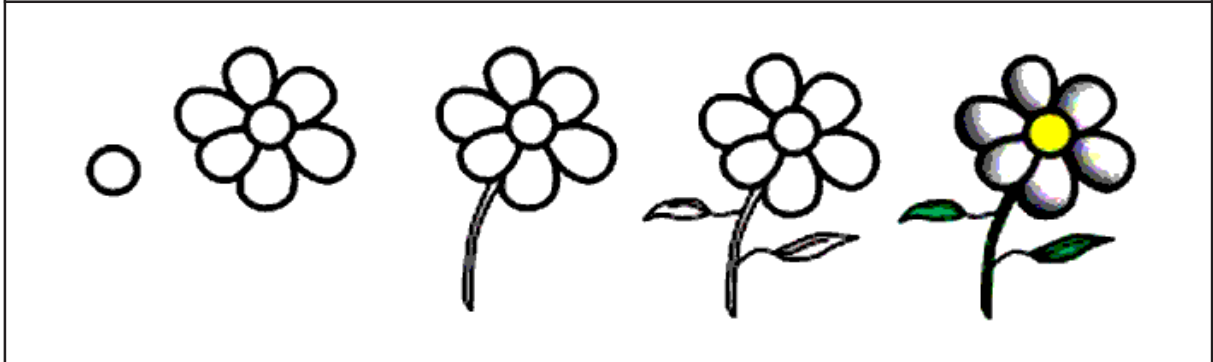
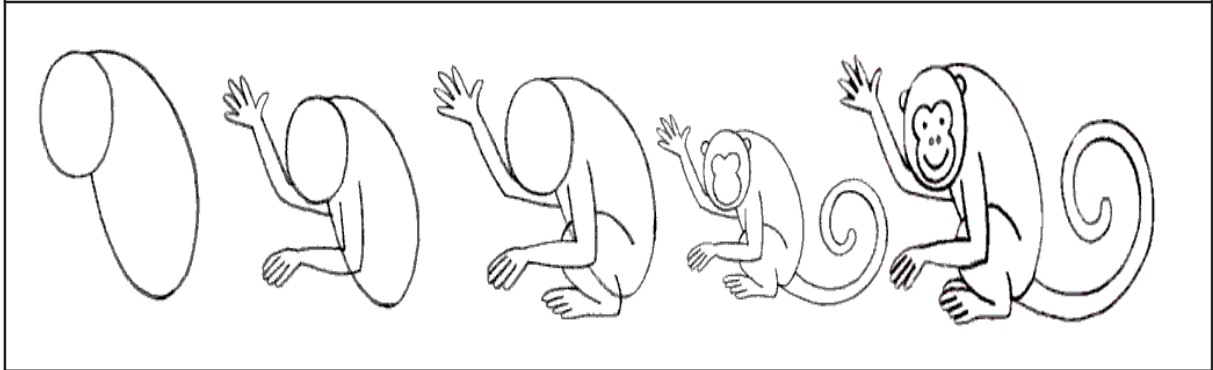
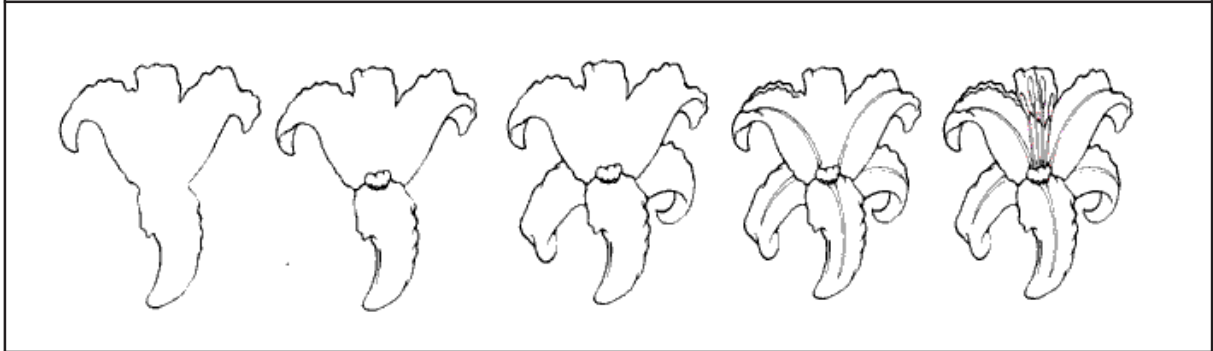
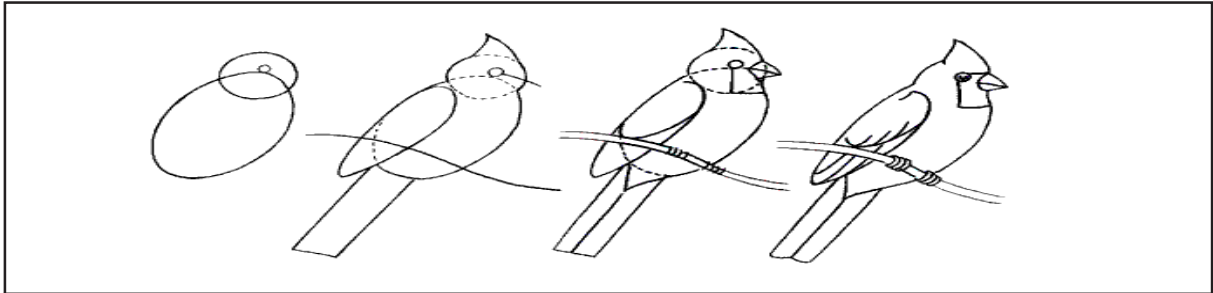



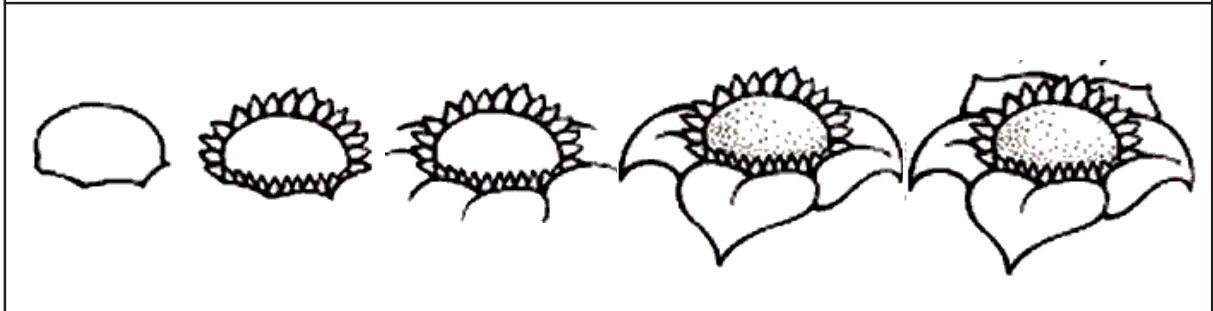
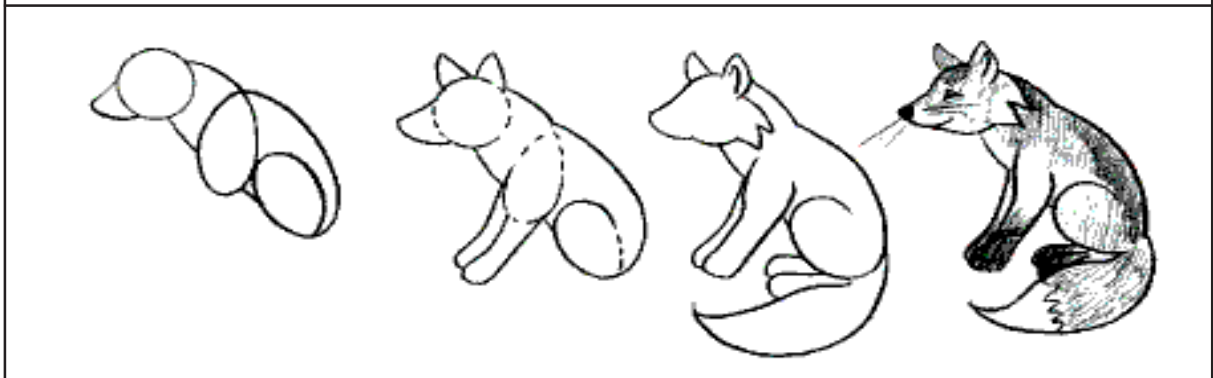
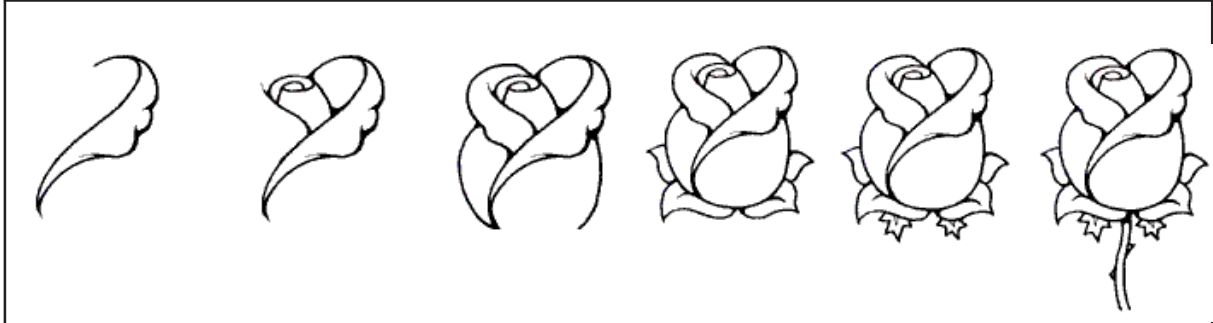
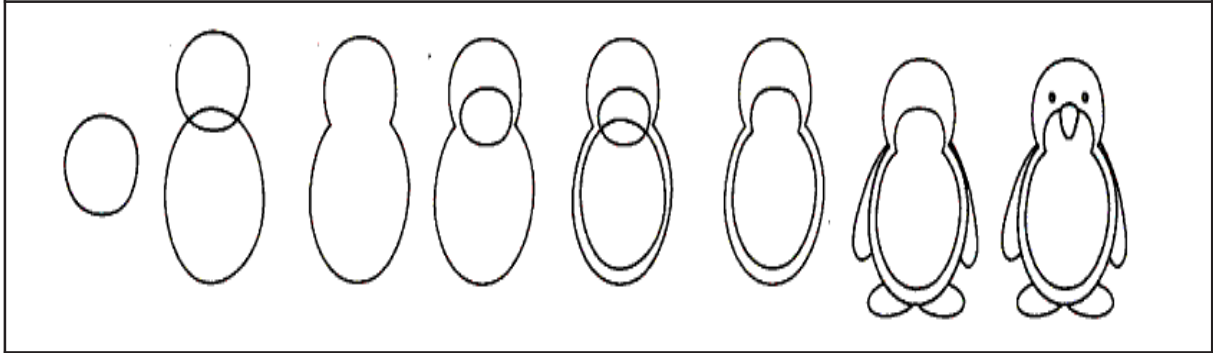
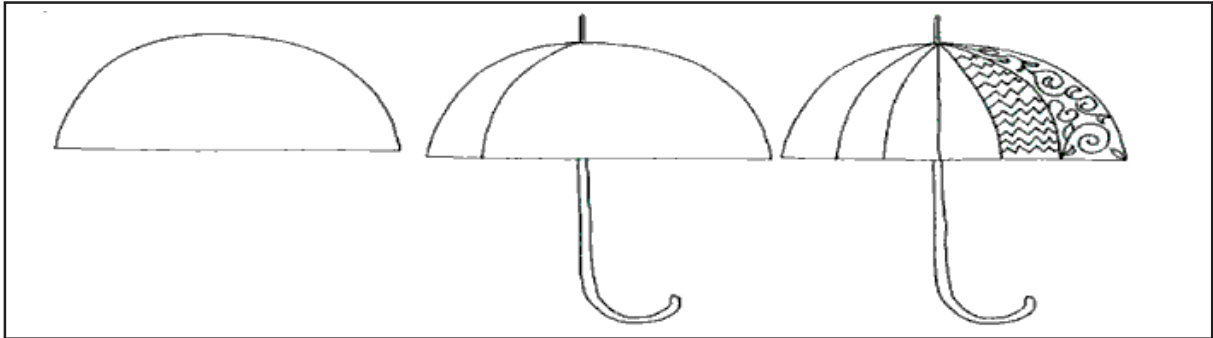

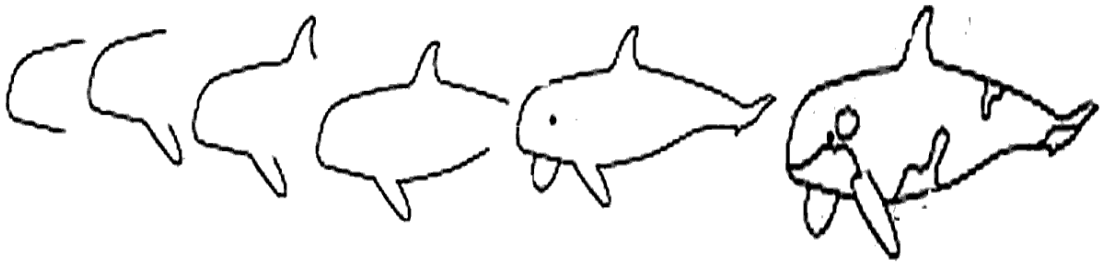

## 4. ప్యాటర్న్ - క్రమానుగతాలు

ప్రకృతి చాలా అందమైనది. అలాగే ఎంతో చిత్రమైనది. పరిశీలించి చూస్తే ప్రతి సందర్భంలోనూ ఏదో ఒక వైవిధ్యం కన్నులపండుగ చేస్తుంటుంది. ఆకును చూస్తే ఎవరో గీసినట్లు ఈనెలు కనిపిస్తాయి. కొమ్మకు అటు ఇటు లెక్క తప్పకుండా వరస మారకుండా ఆకులు పుట్టుకొస్తాయి. సీతాకోకచిలుక రెక్కలమీద రంగురంగుల చుక్కలు కూడా ఇలాగే రెండువైపులా ఒకేవిధంగా కనిపిస్తాయి. కిటికీ ఊచలు, పాముమీద చారలు, ఆకాశంలో చుక్కలు, ఆకుపురుగుమీద మచ్చలు ఒకటేమిటి చూడగలగాలేగానీ ప్రకృతిలో ప్రతిచోట ఇలా ఎన్నో క్రమానుగలా కనిపిస్తుంటాయి.

పిల్లలతో క్రమానుగతాలు గీయించడం ద్వారా వారు ప్రకృతిలోని సంబంధాలను అర్థంచేసుకోగలుగుతారు. భవిష్యత్తులో అద్భుతమైన డిజైనర్లుగా ఎదగగలుగుతారు. దీనిలో ప్రధానంగా చేయవలసినది ఏమిటంటే పిల్లల్ని పరిశీలించి వారు గమనించిన క్రమానుగతాన్ని చెప్పమనాలి. అక్షేరియంలో, కాలవలో ఈదే చేపను, చెట్టుమీద వాలిన రంగురంగుల ఈకలున్న పక్షిని, కొన్నిరకాల పురుగులను పరిశీలించమనాలి. వారు గుర్తించిన క్రమానుగతాన్ని గీయమనాలి. గొంగళిపురుగు అంటే ఎవరికైనా అసహ్యం, జిగుపు కలుగుతాయి. గొంగళిపురుగును పరిశీలించ మన్నప్పుడు జాగ్రత్తగా చూస్తే దాని నడకలో ఉన్న క్రమానుగతం మనకు ఆశ్చర్యం కలిగిస్తుంది. అప్పుడు మన మనసులో దానిపట్ల ఉన్న జిగుపు స్థానంలో ఆశ్చర్యం, ఆనందం చోటుచేసుకుంటాయి. పాము విషసర్పమే అయినప్పటికీ దానిమీదఉన్న చారలు అది జరజర పాకుతున్నప్పుడు తిరుగుతున్న మెలికలు గమనిస్తే దానిపట్ల ఉన్న భయం స్థానంలో ఎంత గొప్పగా పాకుతోంది అంటూ ఆశ్చర్యపోవడం మనవంతవుతుంది.

చిక్కుడుకాయను విప్పిచూస్తే దానిలో అమరిపున్న గింజల అమరికలో క్రమానుగతం మనల్ని అబ్బురపరుస్తుంది. సాలిపురుగు గూటిని పరిశీలిస్తే దాని పనితనం మనల్ని నోరెళ్ళబెట్టేలా చేస్తుంది. పారే నీటిలో, పిట్టగూటిలో, గాలికి కదిలే ఆకులో, విరిసిన పూవులో అమరిన పూలరేకుల్లో అన్నిచోట్లా బో లెడన్ని క్రమానుగతాలు కనిపిస్తాయి. అంతేకాదు చేతికి అందంగా తీర్చిదిద్దే మెహిందీలో మనం రోజూ ధరించే బట్టలలో ఎన్నోరకాల డిజైనులలో రకరకాల క్రమానుగతాలు కనిపిస్తాయి. పిల్లల్ని ప్రకృతిని పరిశీలించి ఇలాంటి క్రమానుగతాలు గీయించాలి. అదేవిధంగా సొంతంగా కూడా క్రమానుగతాలు తయారుచేయించాలి.

పిల్లలతో గీయించడానికి వీలైన కొన్ని క్రమానుగతాలను పరిశీలిద్దాం.

- వరుసగా సున్నాలు చుట్టడం
- చతురస్రం, దీర్ఘచతురస్రం, వృత్తం ఆకారాలు వరుసగా గీయడం
- ఆకులో రెండువైపులా ఈనెలు గీయడం
- రెక్కలపురుగులో రెండువైపులలో చుక్కల్లో రంగులు వేయడం
- తోరణంలో ఆకులు గీయడం
- కొమ్మకు ఆకులు గీయడం
- గ్లాసులు, సీసాల వంటివి ఆరోహణ, అవరోహణ క్రమంలో గీయడం.
- దుప్పల్లు, చేతిరుమాలు.
- చీరల అంచులు.

బొమ్మ గీసిన తర్వాత పేజీ చుట్టూరా అంచులు - బార్లర్లు గీయడం, చుట్టూరా రంగులు నింపడం వంటి అనుబంధ అంశాలుకూడా చేయించవచ్చు. అదేవిధంగా ఈ గీతల బొమ్మల ఆధారంగా సంభాషణ కార్టూన్ కాప్షన్లను కూడా రాయించవచ్చు.

వలయంలో సున్నాలు చుట్టడం

- బార్లరు డిజైన్ గీయడం
- గ్రాఫ్ పేపరుతో గడులతో ప్యాటర్న్ తయారుచేయడం
- అక్షరాలలో ప్యాటర్న్లు
- ముగ్గులు గీయడం
- బట్టలు, దుప్పట్లు మొదలైన వాటిమీద ఉన్న డిజైనులు గీయడం.

ప్యాటర్న్లు గీయించడంలో కేవలం పెన్సిల్ తోనే కాకుండా రంగుల క్రేయాన్లు ఉపయోగించి కూడా గీయించవచ్చు. పిల్లలు గీసిన బొమ్మలను ప్రదర్శించి ఆయా ప్యాటర్న్ల గురించి చర్చించాలి. ప్రకృతిని పరిశీలించి గీసే ప్యాటర్న్ల ద్వారా పిల్లలలో ప్రకృతిపట్ల జంతువృక్షజాలం పట్ల ప్రేమభావన కలుగుతుంది. ఉన్నతమైన మానవీయ విలువలు పెంపొందుతాయి.

ప్యాటర్న్లు గీయడంలో అనుభవం వచ్చినతర్వాత రంగుకాగితాలను కత్తిరించి డిజైనుల తోరణాలు తయారు చేయడానికి సొంతంగా డిజైనులు తయారుచేసుకోగలుగుతారు. మెహందీ డిజైనులు రూపొందించగలుగుతారు. అంతేకాకుండా కళావిద్యలో భాగమైన ప్రదర్శనలో స్టేజీ అలంకరణ సామర్థ్యం కూడా పెరుగుతుంది.

**ప్రదర్శన - చర్చ :**

పిల్లలు వస్తువులను చూసి గీయడంలో దిశ, బొమ్మలరంగులు ఆకారాలు గురించి పిల్లలతో మాట్లాడించాలి. ఏ బొమ్మను ఏకోణంలో చూసి గీసారో పిల్లలతో చెప్పించాలి. ఒకే వస్తువు వివిధ దిశలలో చూసినపుడు దీని ఆకారం ఎలా కనిపించిందో అపుడు వారు ఎలా ఆశ్చర్యపోయారో చెప్పించాలి.

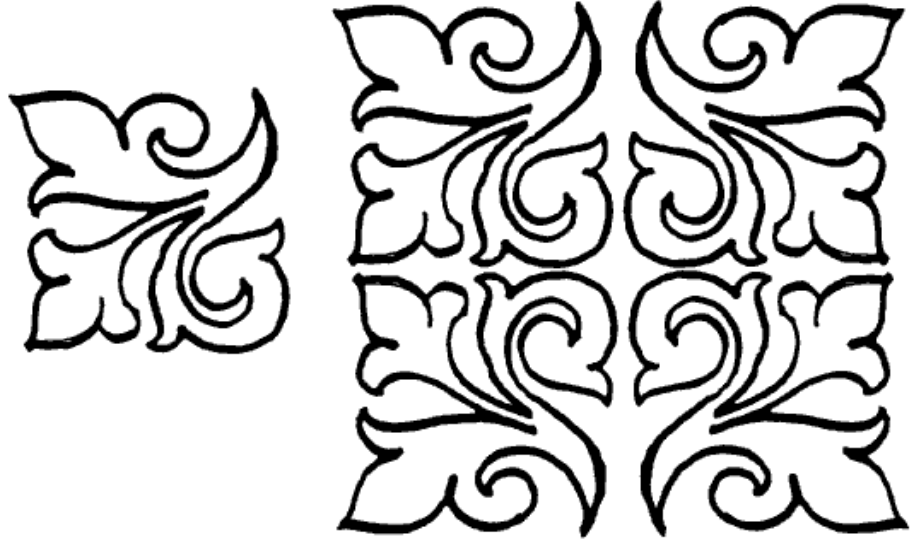

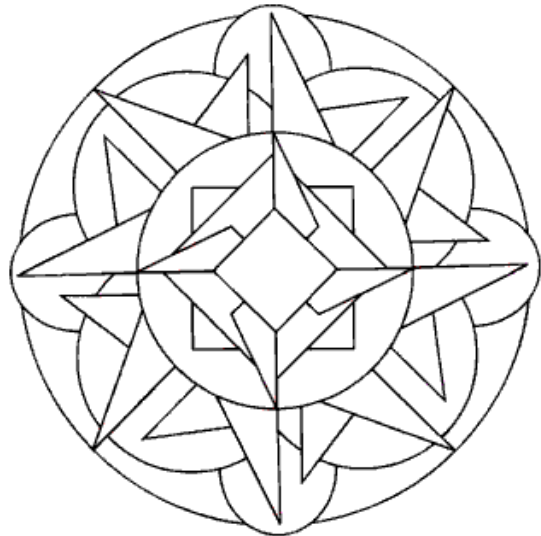
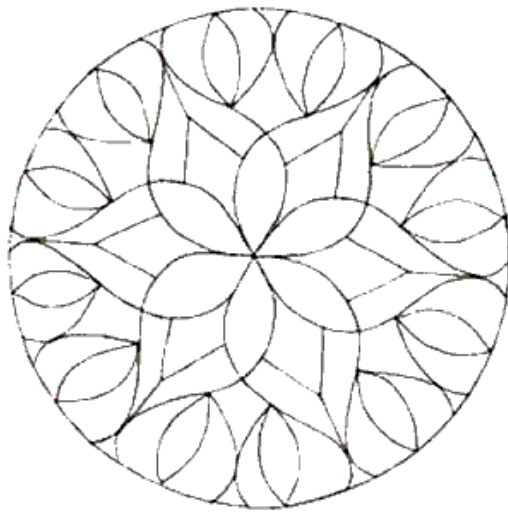
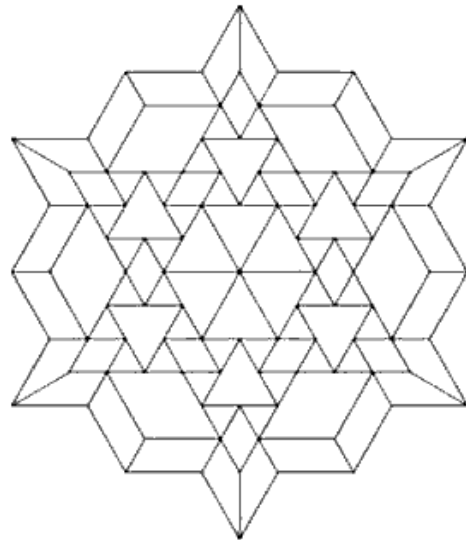
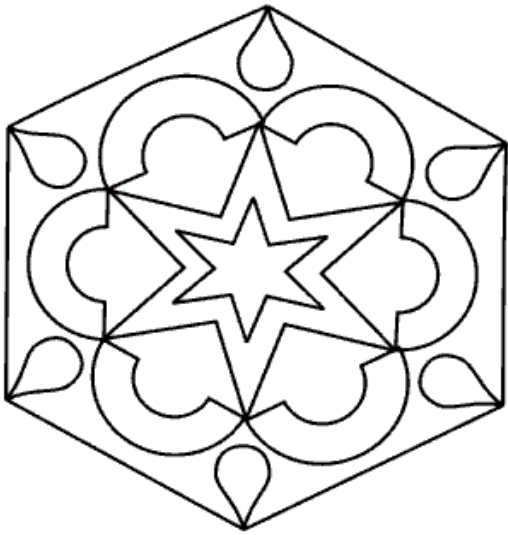
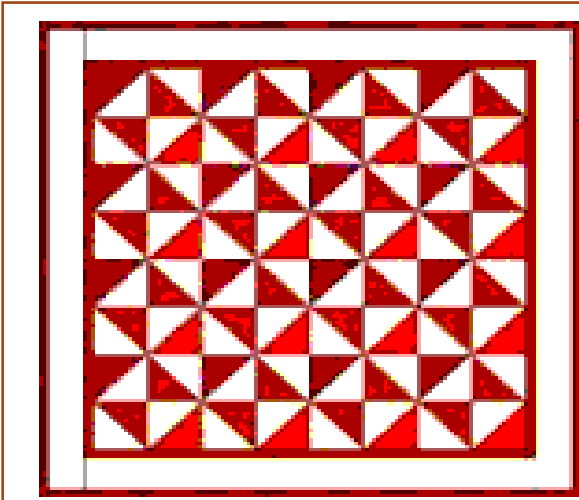

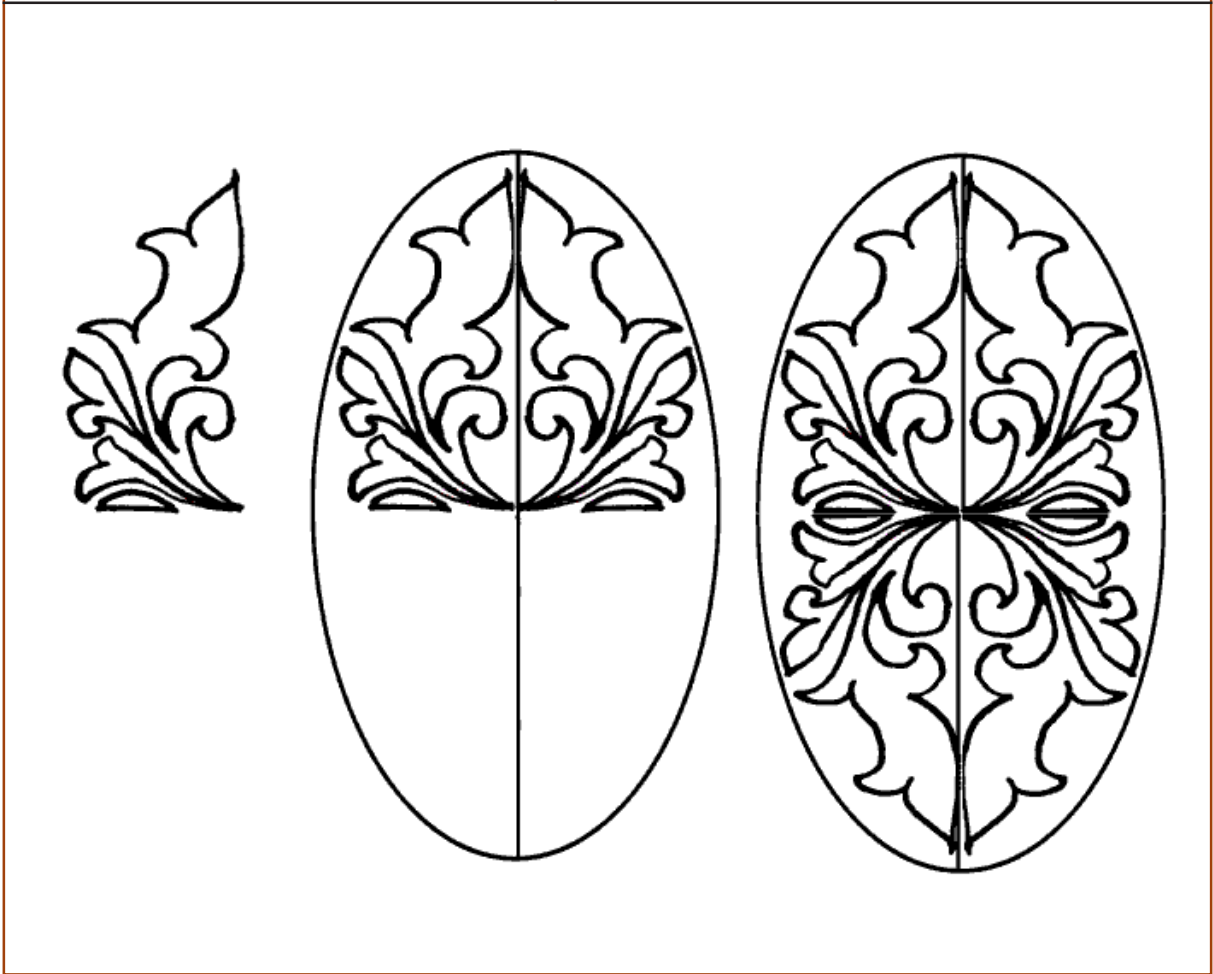
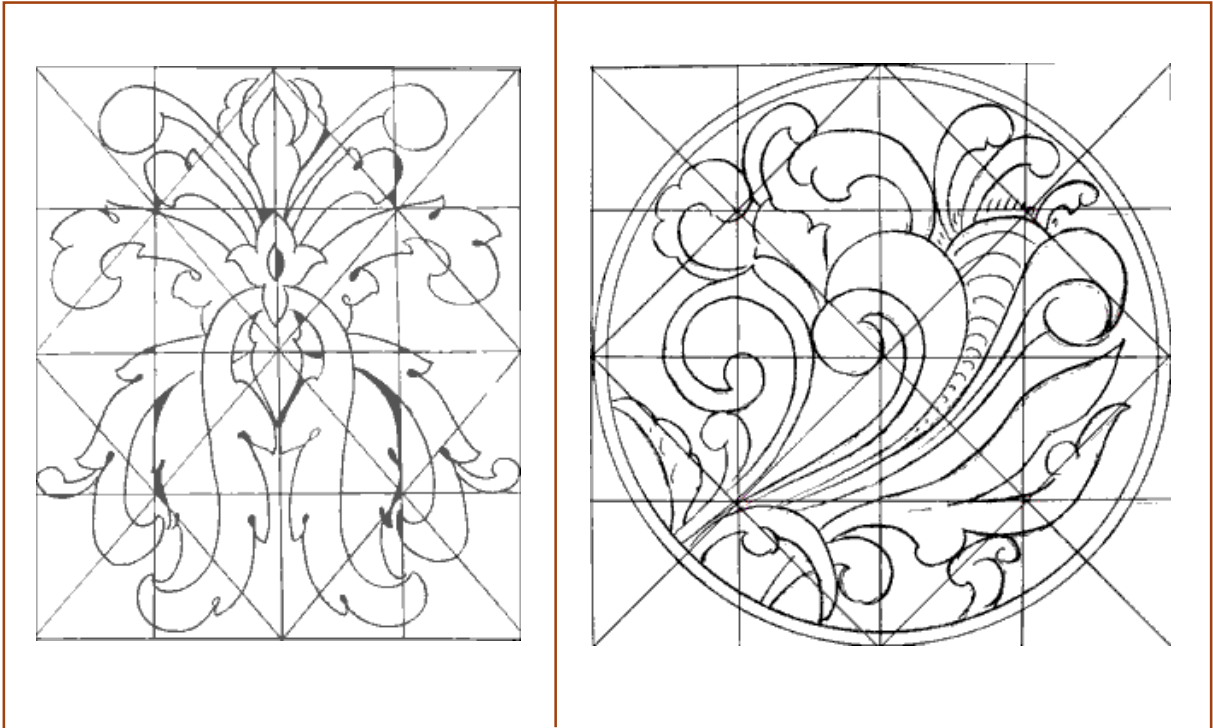



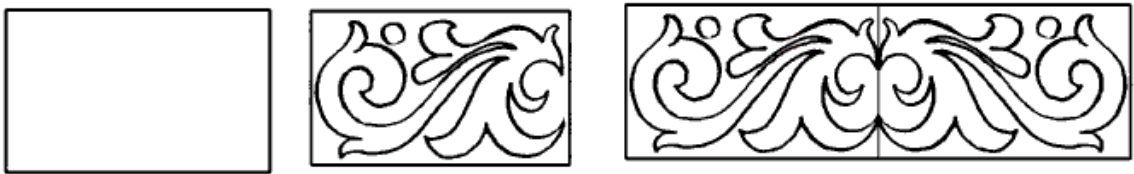
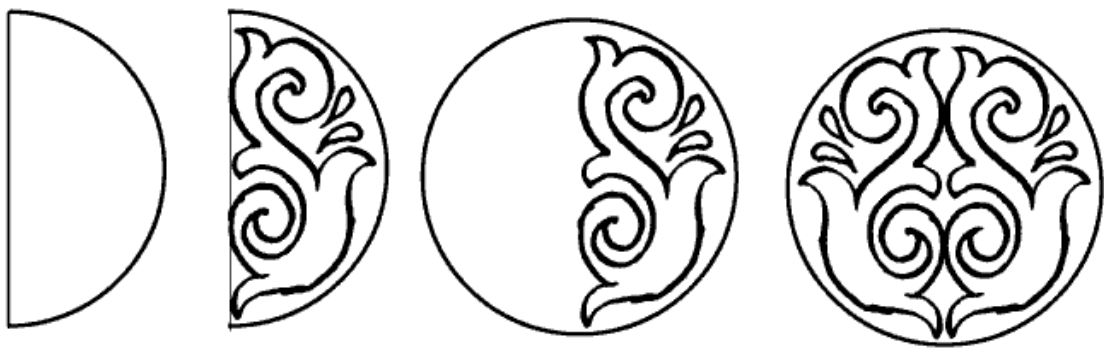
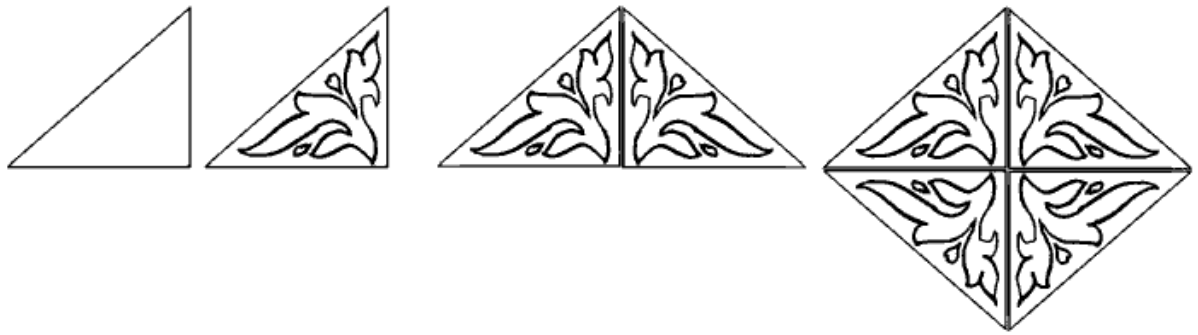

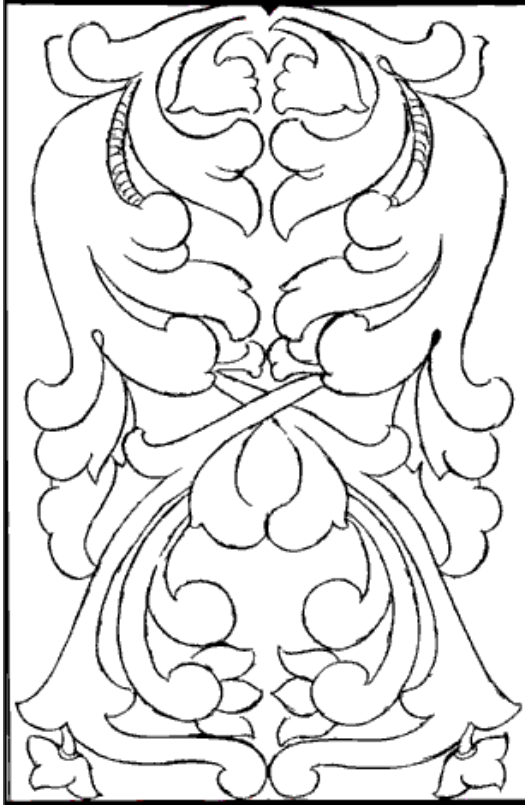
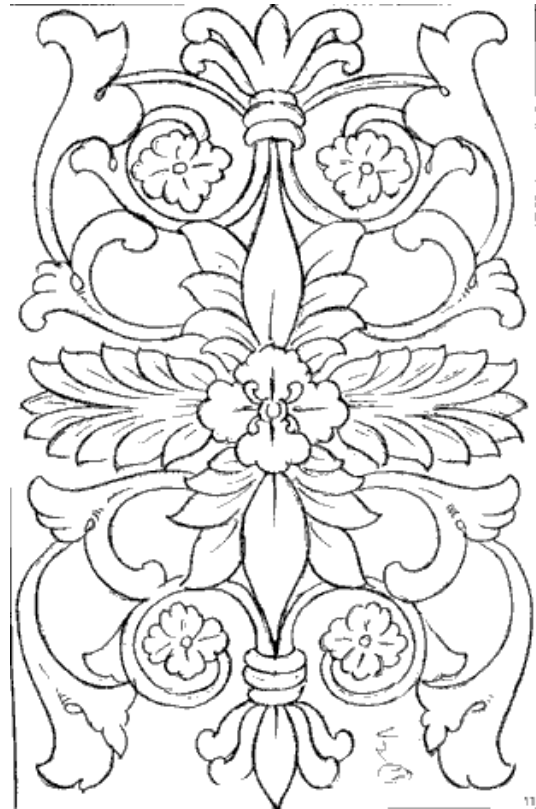
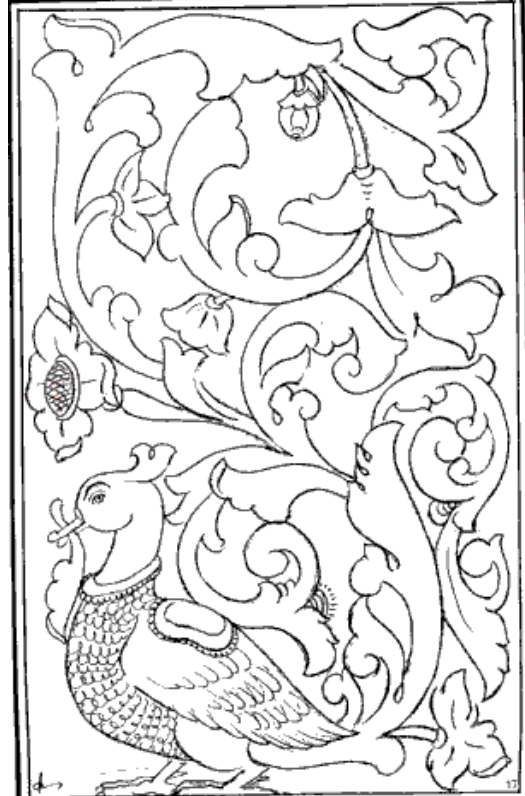
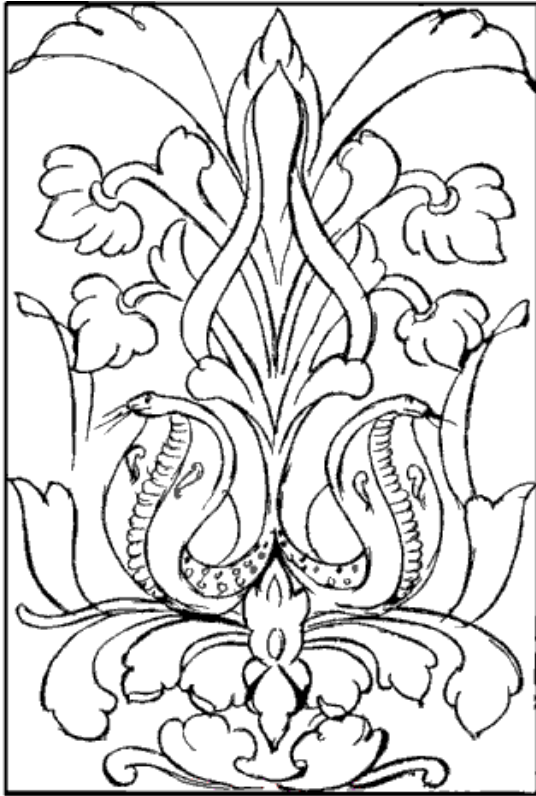



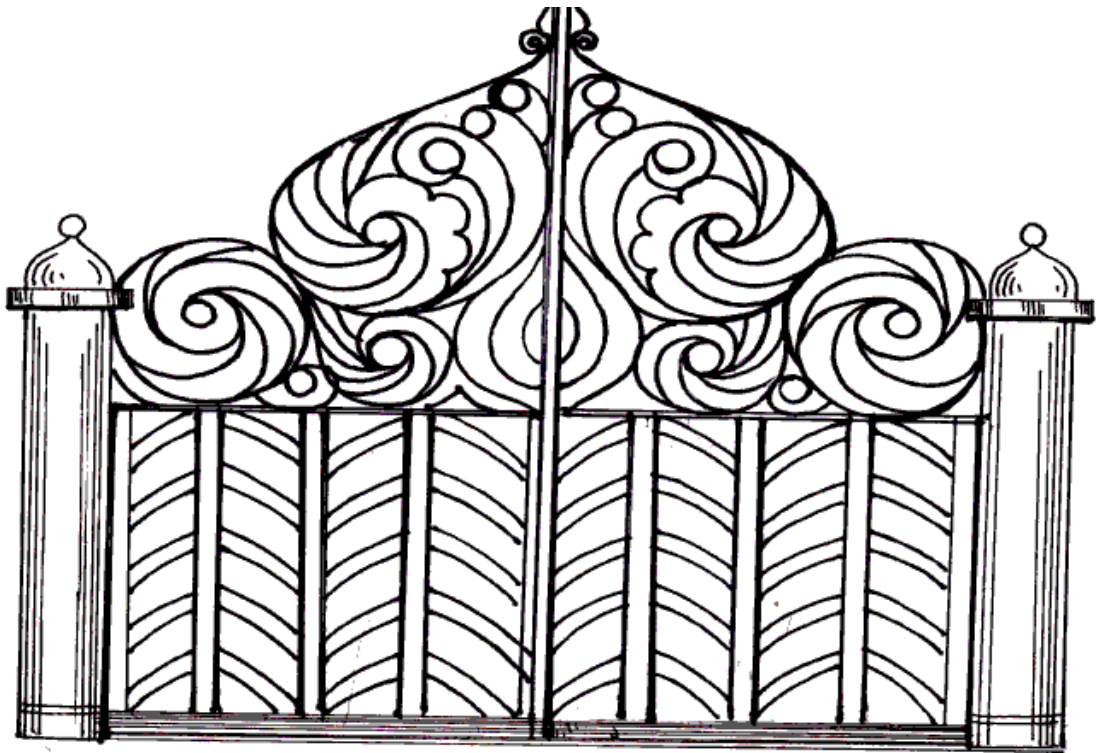
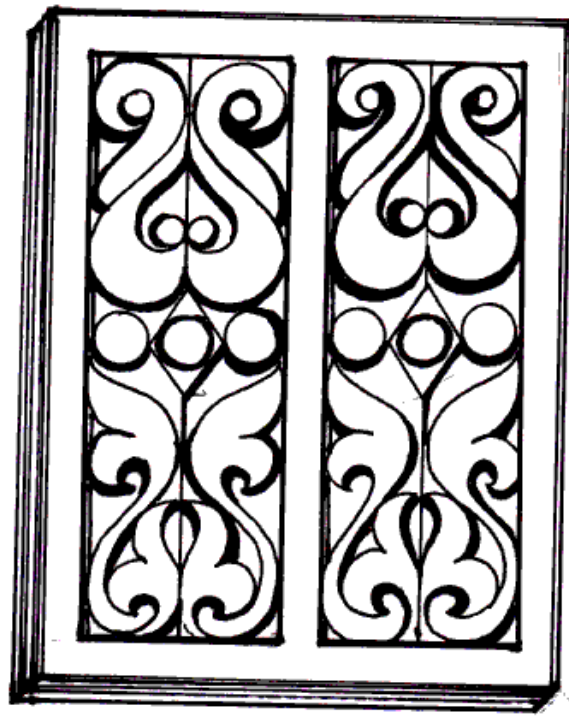

## 5. రంగులు వేయడం

వానచినుకుల్లో తడిసి మెరిసిపోతూ కనిపించే ఇంద్రధనుస్సు, అరవిరిసిన పూలు, రెక్కలు టపటపలాడిస్తూ ఎగిరిపోయే సీతాకోక చిలుక ఇవన్నీ మనకు ఎంతో ఇష్టమైనవి. ఎందుకు అని అడిగితే వాటిలో దాగున్న రంగులేనని సమాధానం చెప్పేస్తాం. నిజమే రంగులకున్న ఆకర్షణ అలాంటి ప్రకృతిలో ఎన్నోరకాల రంగులు మన కళ్ళకు కనువిందుచేస్తాయి. నలుపు తెలుపు రంగుల్లో బొమ్మలకన్నా రంగులబొమ్మలే మనల్ని ఎక్కువగా ఆకర్షిస్తాయి.

రంగుల ఎంపిక, తగిన ప్రదేశంలో తగినంత రంగునింపడం, షేడింగ్ ఇవ్వడం మొదలైనవన్నీ రంగులు వేయడంలో ప్రధానపాత్ర వహిస్తాయి. ఉదాహరణకు ఆకులకు ఆకుపచ్చరంగు వేస్తే బాగుంటుంది, నలుపురంగు బాగుండదు. అయితే వేరువేరు రంగులు వాడడంలో సృజనాత్మకత ప్రతిబింబిస్తుంది. కాబట్టి పిల్లలకు రంగుల ఎంపిక, రంగుల కలయిక తెలిసేలా వివిధరకాల చిత్రాలు, పెయింటింగ్లు చూపించాలి. ఏ రంగు ఎంత పరిమాణంలో వాడాలి పైతరగతుల పిల్లలతో చర్చించాలి. సాధారణంగా పాఠశాల స్థాయిలో పిల్లలు క్రేయాన్సు, వాటర్ కలర్స్ ఉపయోగిస్తారు. అక్రిలిక్ పెయింట్ రంగులు స్థాయినిబట్టి ఉపయోగించాలి.

క్రేయాన్తో రంగులు వేసేటప్పుడు బొమ్మ మొత్తం రంగునింపడం మొదటగా అభ్యాసం చేయించాలి. అంటే ఉదాహరణకు మామిడికాయ బొమ్మకు ఆకుపచ్చరంగు వేయడం, పువ్వుకు ఎరుపురంగు, ఆకులకు ఆకుపచ్చరంగు వేయడమన్నమాట. తరువాత బొమ్మలో వివిధ భాగాలలో వేరువేరు రంగులు వేయడాన్ని అభ్యాసం చేయించాలి. కడవ బొమ్మమీద డిజైనులకు రంగులు వేయడం మనిషిబొమ్మలో తల, శరీరం, దుస్తులు, చెప్పులు, చేతినంచికి వేరువేరు రంగులు వేయడం లాంటి వాటిపై అభ్యాసం చేయించాలి.

పెన్సిల్ అవుట్లైన్ గీసిన బొమ్మలే కాకుండా నేరుగా క్రేయాన్స్ ఉపయోగించి కూడా బొమ్మలు గీయవచ్చు. ప్రకృతిదృశ్యాలను చూసి చిత్రించేటప్పుడు ఇలాంటి ప్రయత్నం మంచిది.

వాటర్ కలర్స్ ఉపయోగించి రంగులు వేయించడంలో ముందుగా బ్రష్ ఉపయోగించడం నేర్పాలి. పాయింట్ బ్రష్, కుంచె బ్రష్లను ఎలా వాడాలి ఏసందర్భంలో వాడాలి చర్చించాలి. వాటర్ కలర్ వేసిన బొమ్మలు చూపించి ఏఏరంగులు ఎలావేశారో పరిశీలించవచ్చు. ఈ దశలో కూడా ముందుగా బొమ్మ మొత్తం ఒకేరంగు నింపడంలో అభ్యాసం ఇవ్వాలి. ఒకరంగుకు మరొక రంగుతో బోర్డర్ ఇచ్చేటప్పుడు - ఉదాహరణకు తెల్లని కనుగుడ్డుచుట్టూ సన్నగా నల్లని గీతను గీయడం వంటివి - బ్రష్ వాడడాన్ని అభ్యాసం చేయించాలి. అలాగే రంగులతో షేడింగ్ ఇవ్వడంలో రంగు దట్టంగా ఎక్కడ అంటుకోవాలి, ఎక్కడ పలుచగా ఉండాలి ముందుగా ఎంపిక చేసుకోవాలి. రంగును వేసేటప్పుడు బ్రష్ కదిలించడంలోనే షేడింగ్ కిటుకు దాగిఉంది కాబట్టి దానిని గుర్తింపవచ్చు. అయితే నైపుణ్యం కలిగిన చిత్రకారుడే దీనిని నేర్పగలడని ఆందోళన చెందనవసరం లేదు. పిల్లలు తమ సొంతంగా అనేక ప్రయత్నాలు చేసేందుకు అవకాశం ఇవ్వాలి. వివిధరకాల బొమ్మల్ని అందులోని రంగుల్ని పరిశీలించమనాలి.

## ప్రదర్శన - చర్చ :

పిల్లలు తాము గీసి రంగులువేసిన చిత్రాలను తరగతిలో ప్రదర్శించాలి. తమ చిత్రాల గురించి పిల్లలతో మాట్లాడించాలి. రంగు ఎందుకు ఎంపిక చేసుకున్నారో చెప్పించాలి. ఇతరుల బొమ్మలతో, రంగులతో పోల్చి చూడమనాలి. షేడింగ్ ఇవ్వడంలో పెన్సిల్ షేడింగ్ కు ప్రత్యేక స్థానం కల్పించాలి. ఎందుకంటే రంగులు వాడకుండానే బొమ్మలో అనేక హావభావాలను, వెలుగును, నీడలను, ఎత్తుపల్లాలను మొదలైన వాటన్నింటినీ కేవలం పెన్సిల్ షేడింగ్ తోనే చూపించడం గొప్ప విశేషం కాబట్టి ఆరకమైన చిత్రాలను ప్రదర్శించి పిల్లలు ప్రేరణపొందేలా కృషి చేయాలి. చిత్రలేఖనంలో నేర్పడంకన్నా పిల్లలు సొంతంగా పరిశీలించి, పలురకాలుగా ప్రయత్నించి నేర్చుకునే మోశకువలలోనే ఎక్కువ సృజనాత్మక కనిపిస్తుంది. కాబట్టి పిల్లల్ని ప్రయత్నించడానికి ప్రోత్సహించాలి. ప్రేరణ కలిగించే చిత్రాలు పరిశీలించడానికి ఉపాధ్యాయుడు కృషిచేయాలి.

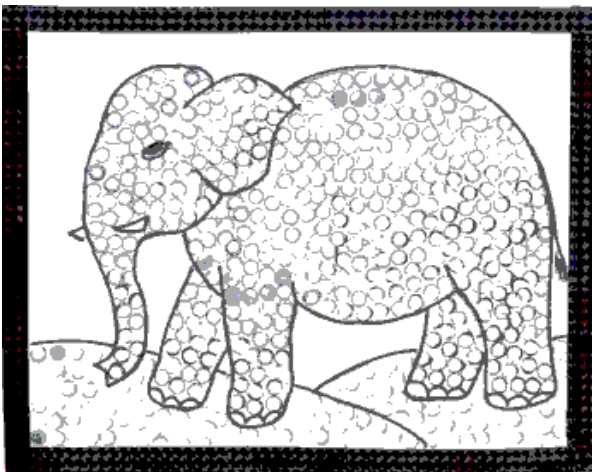
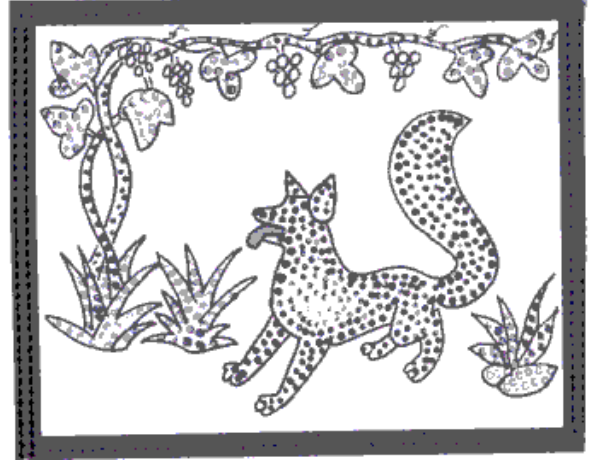
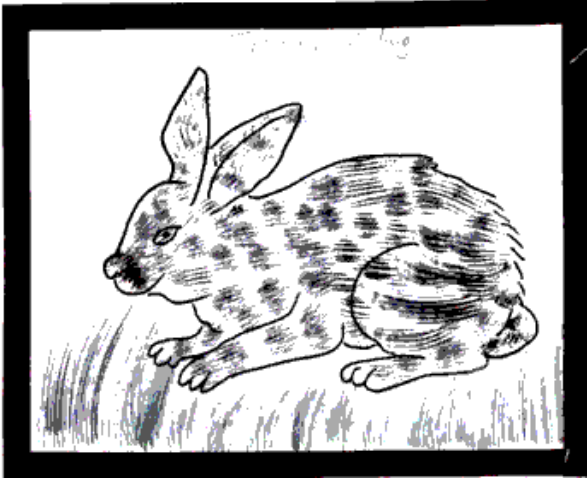

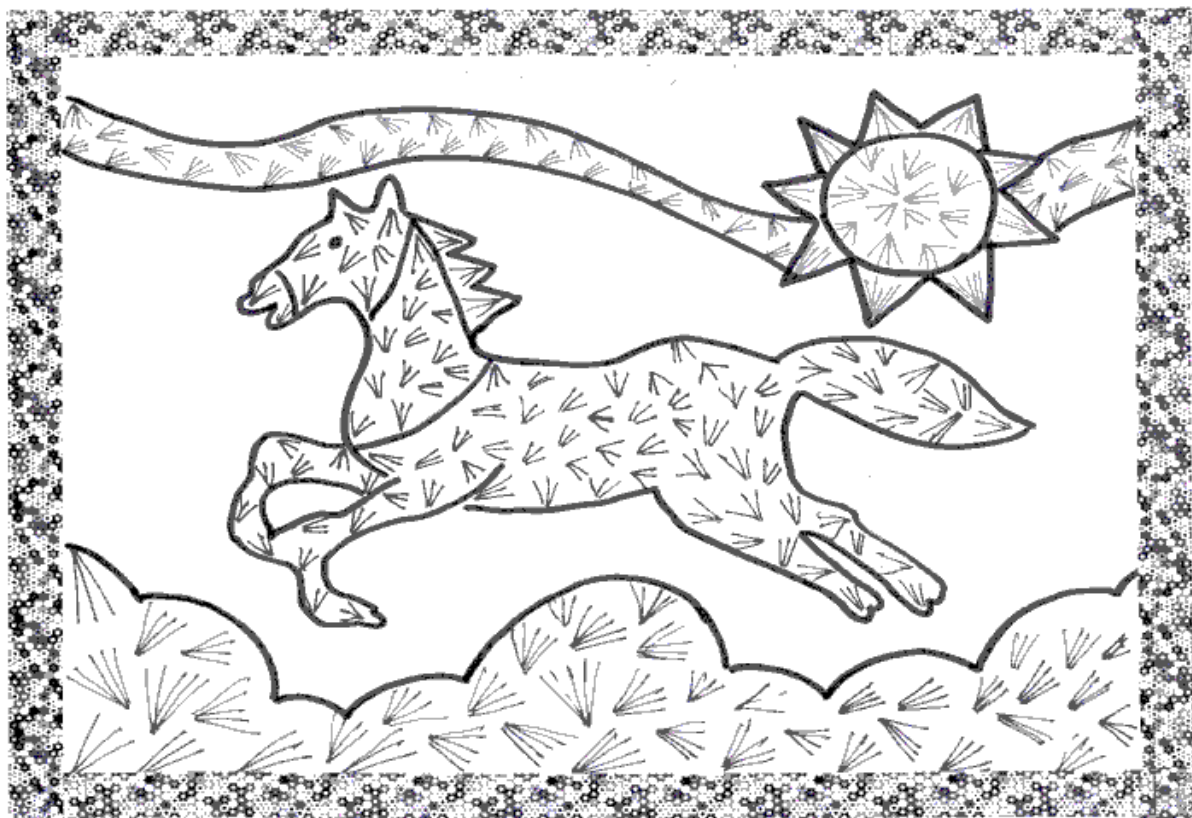
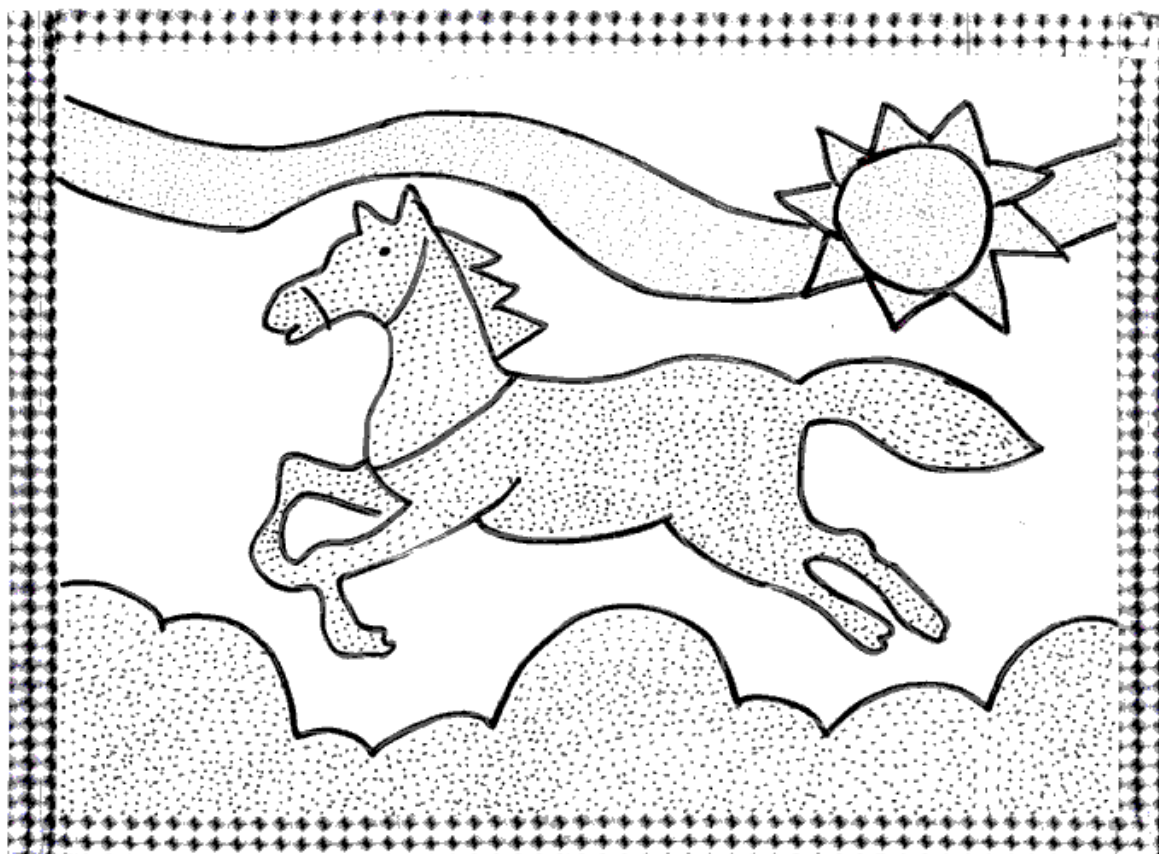



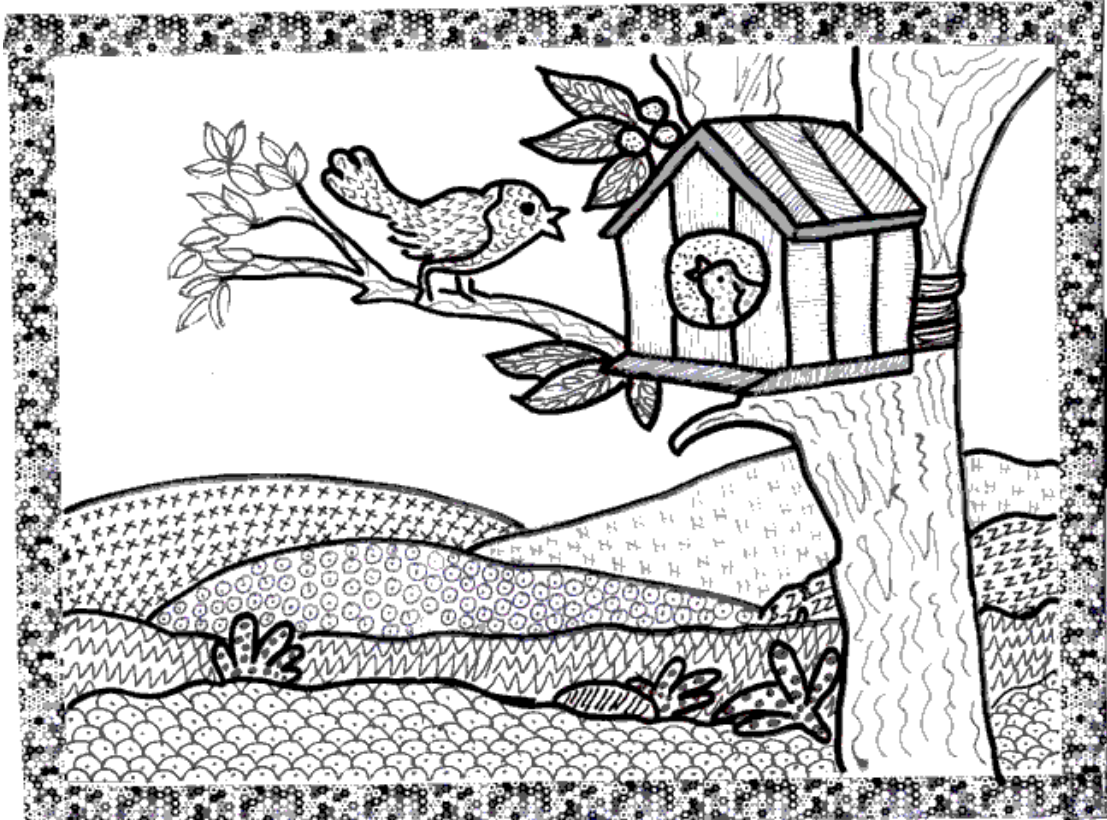
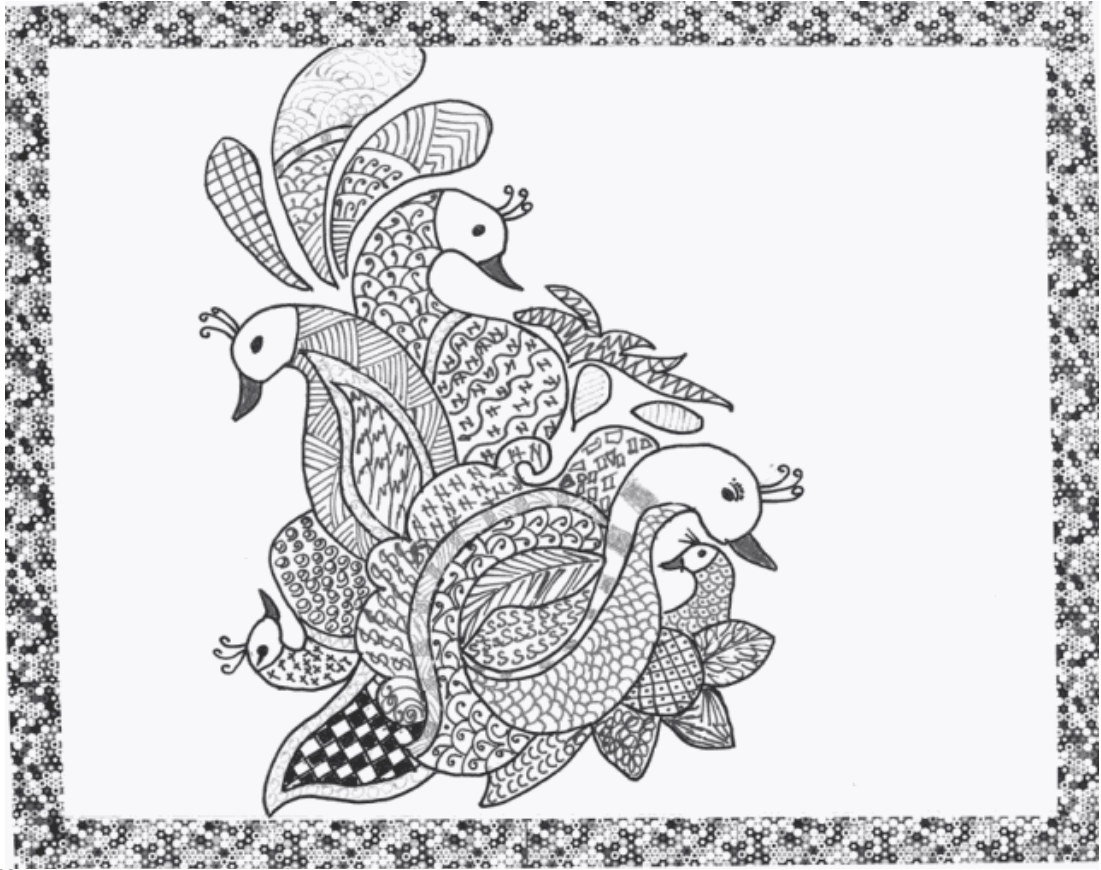

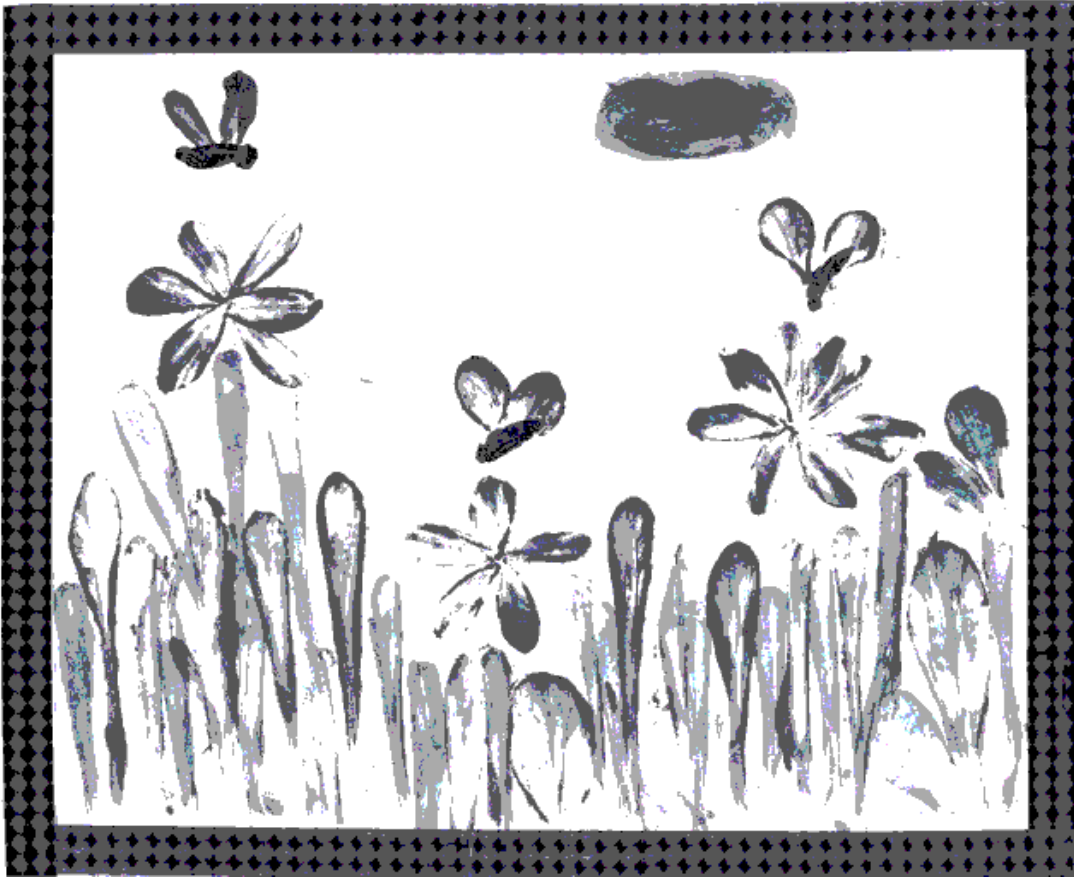

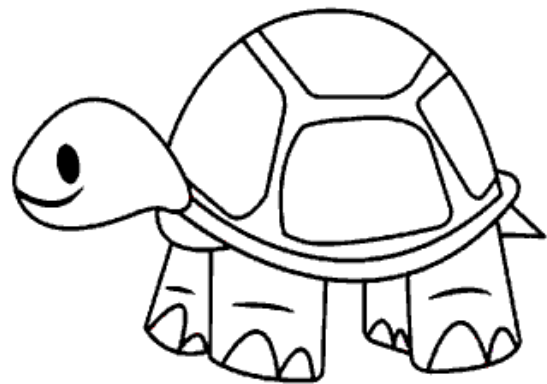
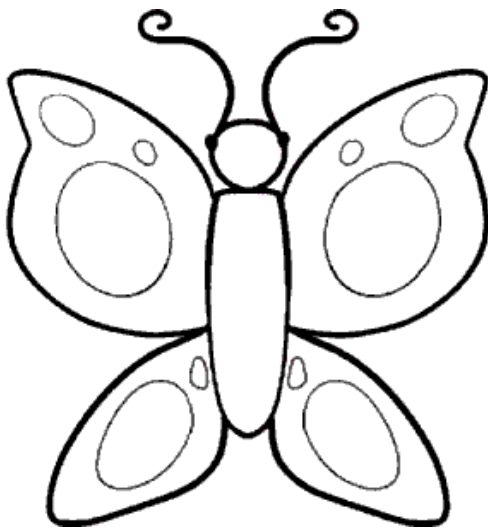
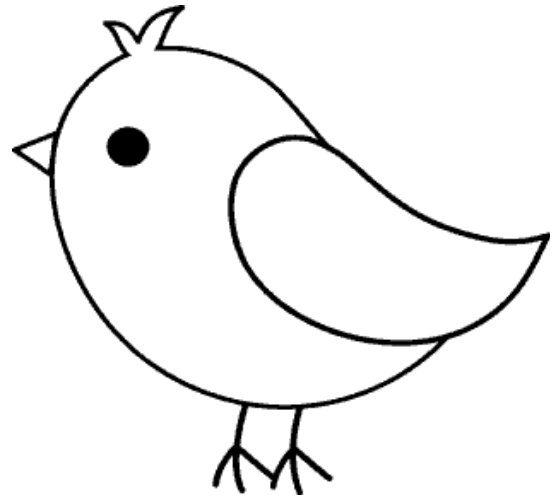
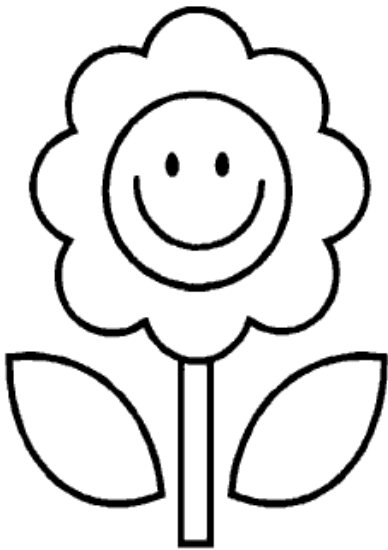
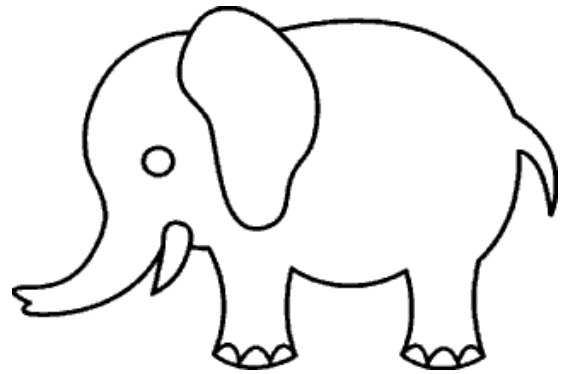

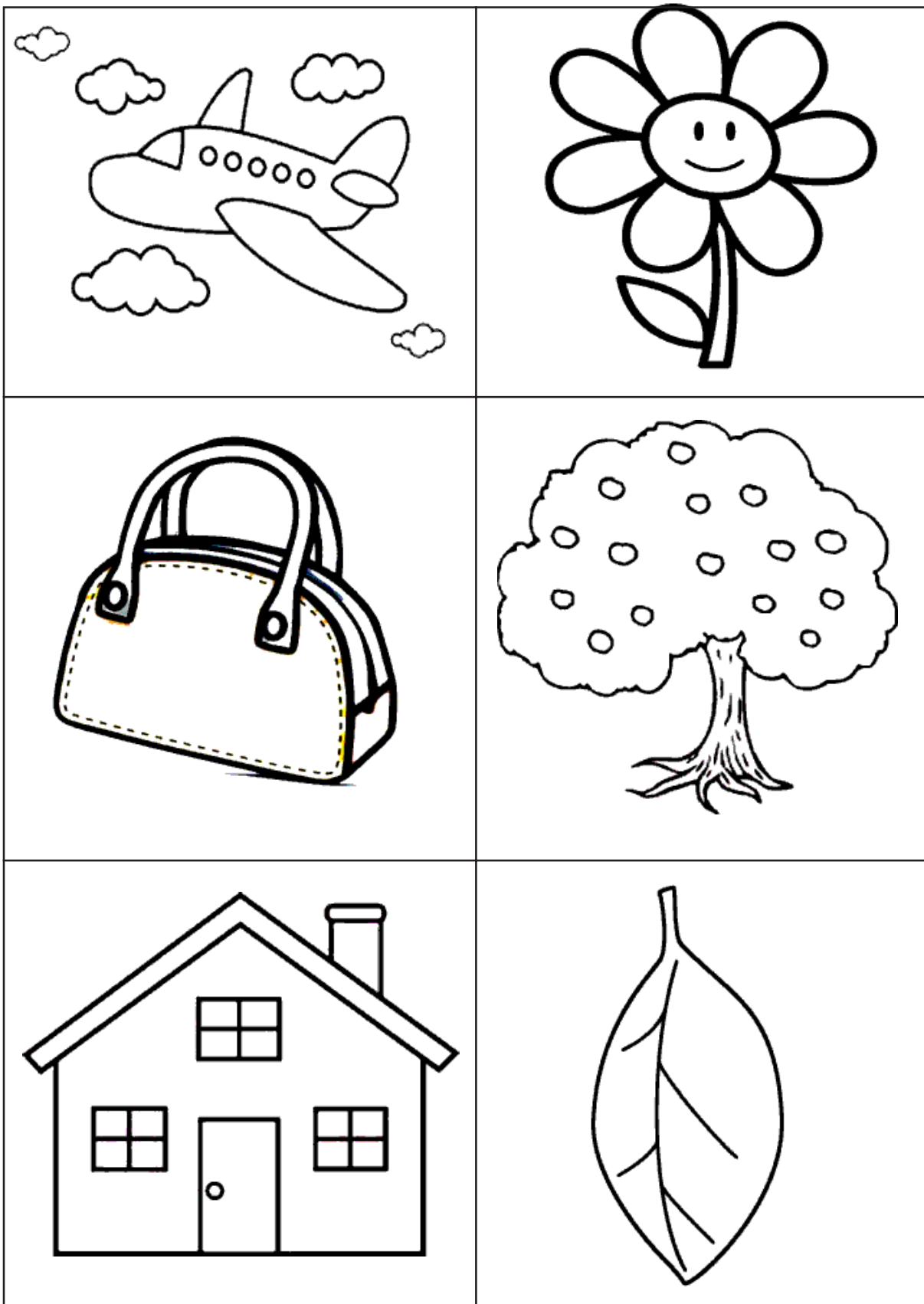



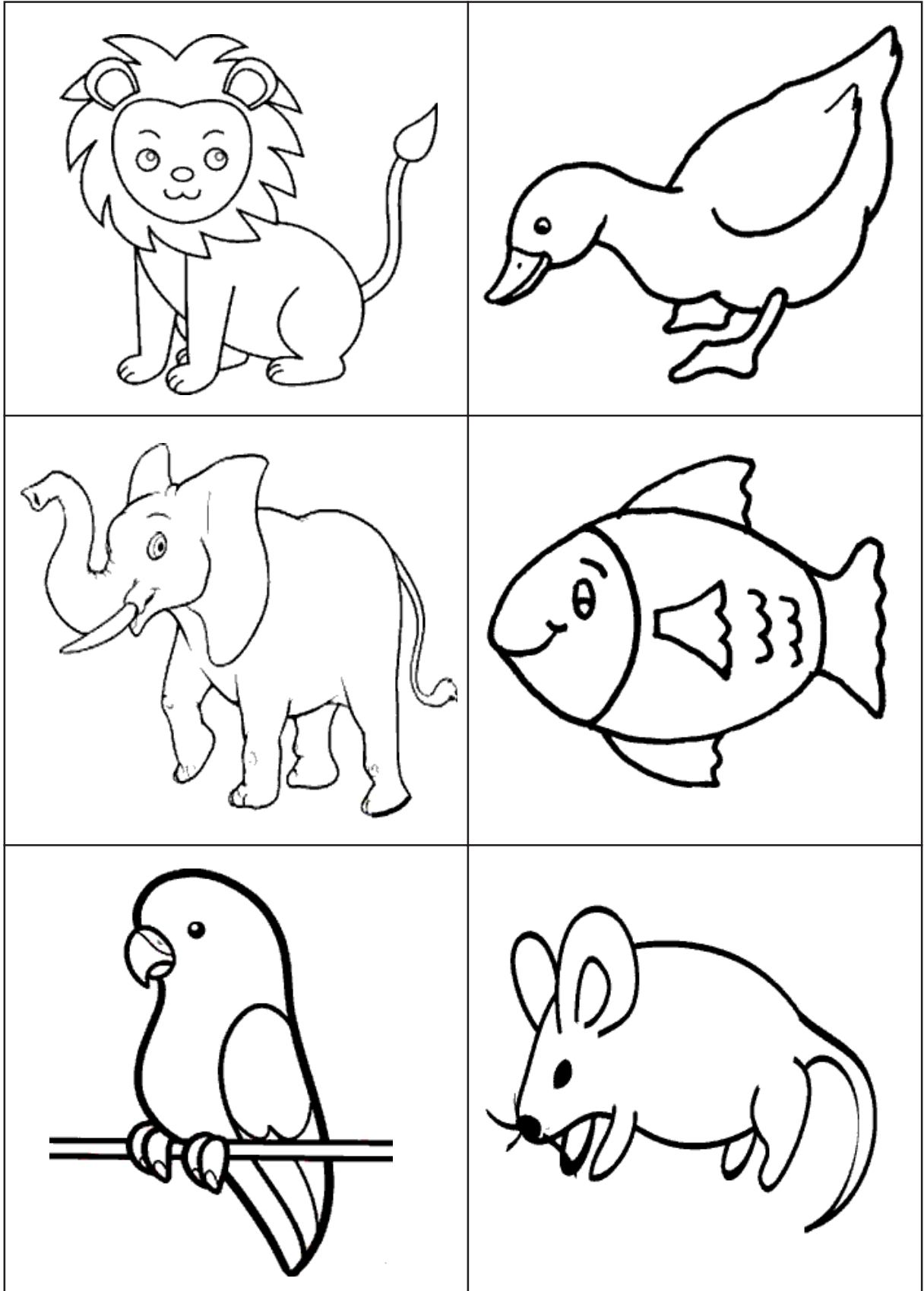

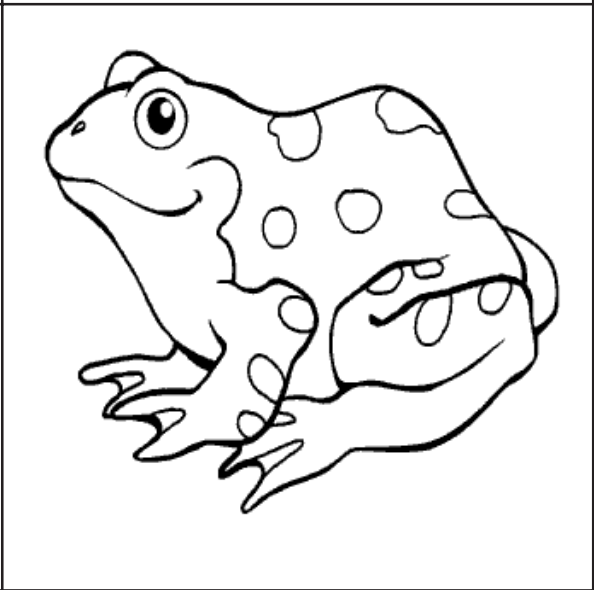
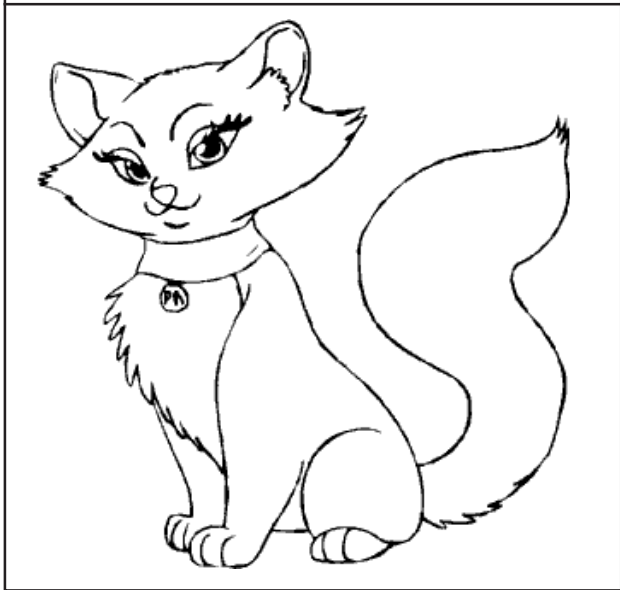
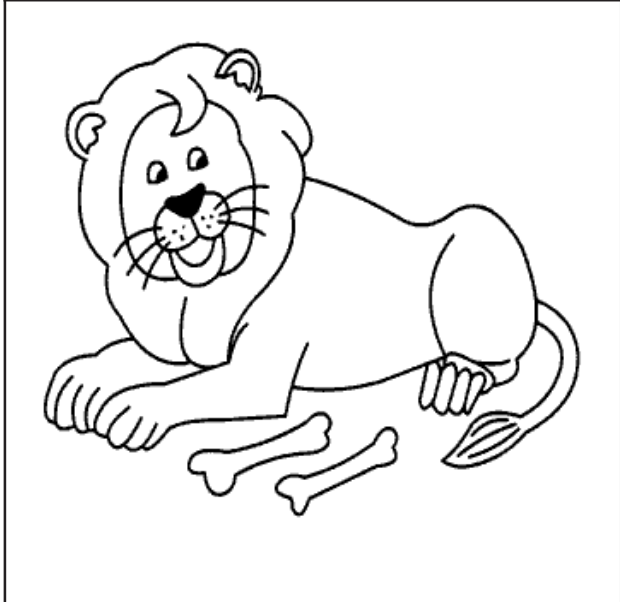
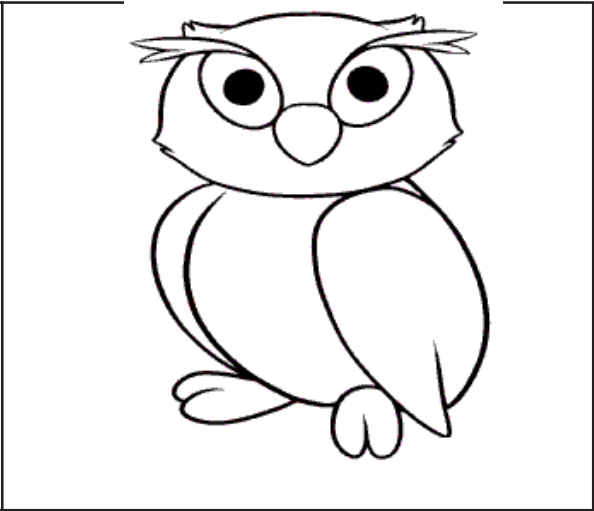
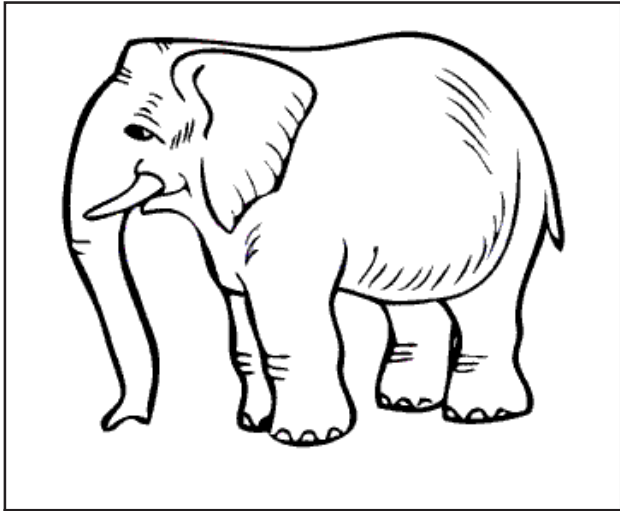

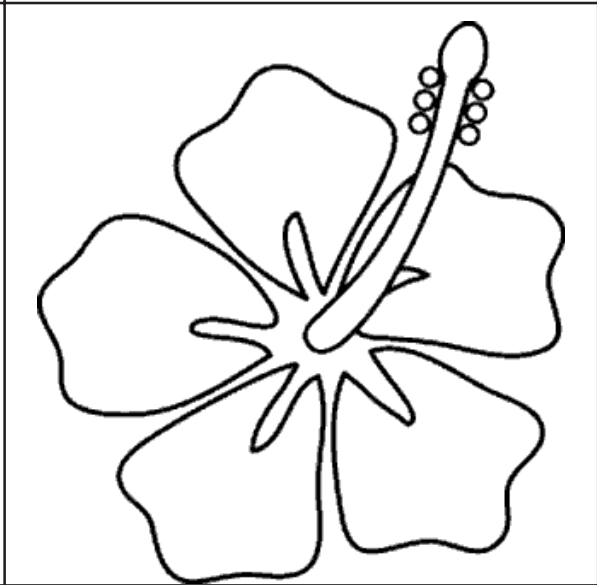
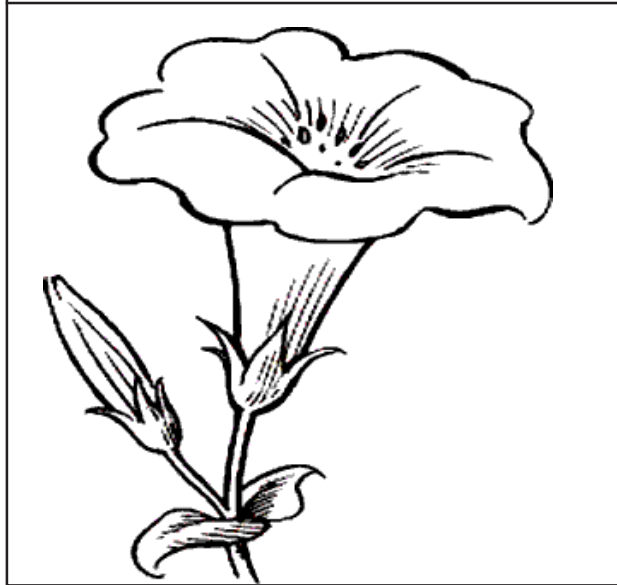
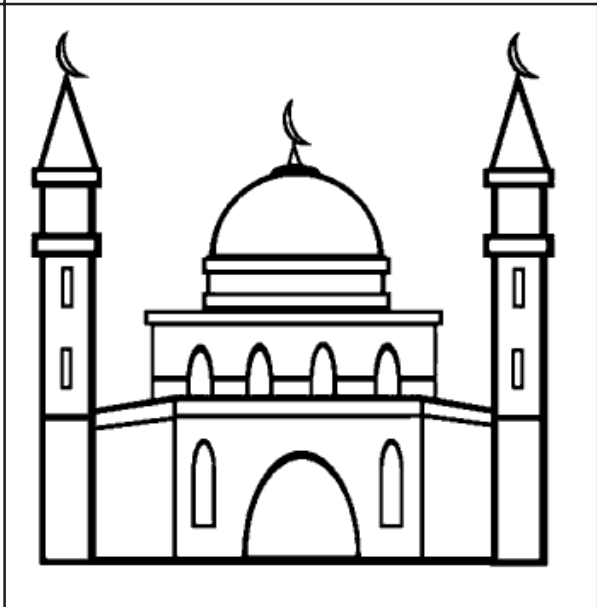
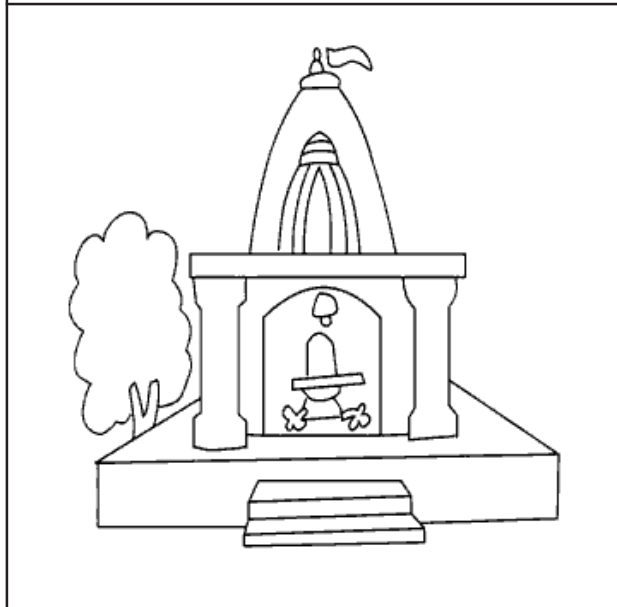
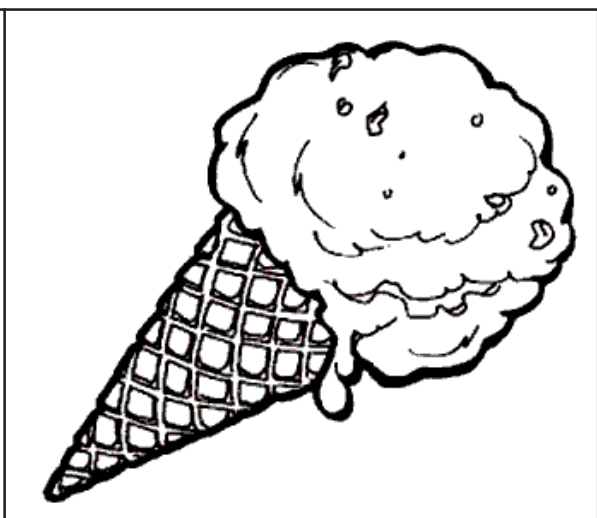
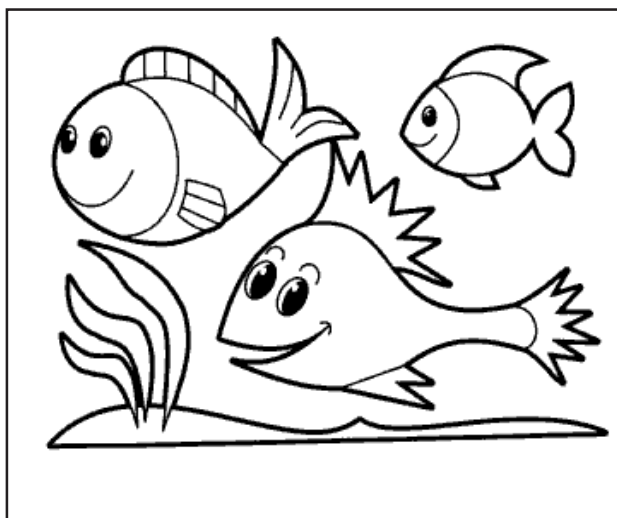

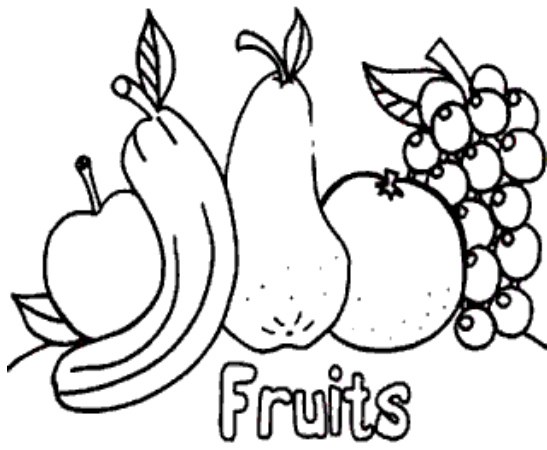

Fruits

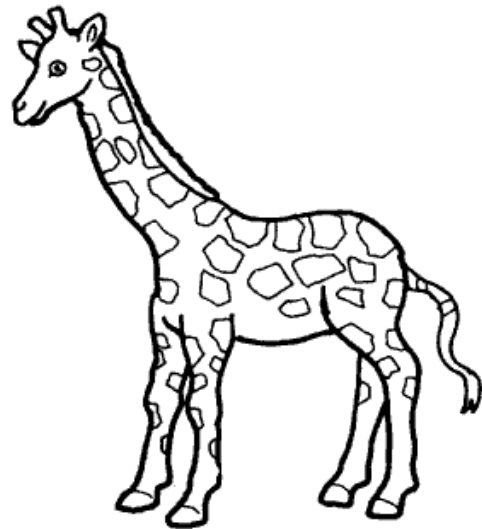
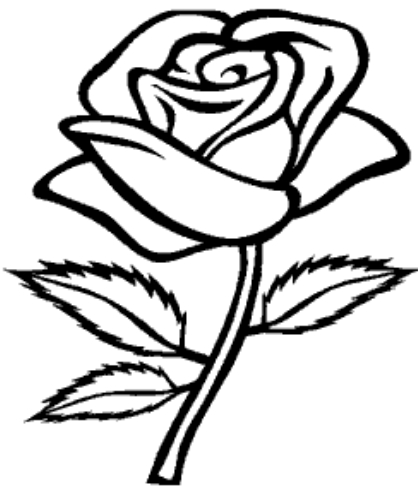
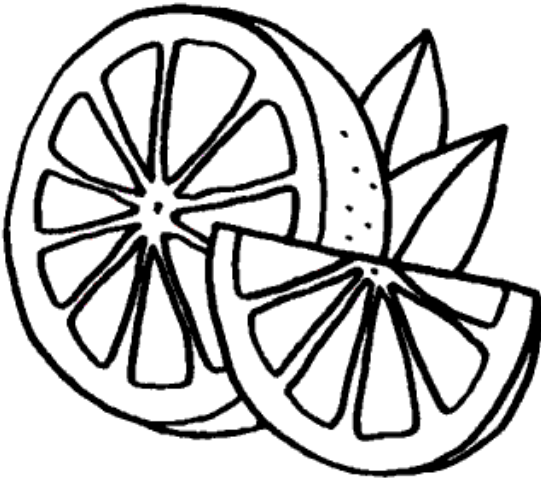
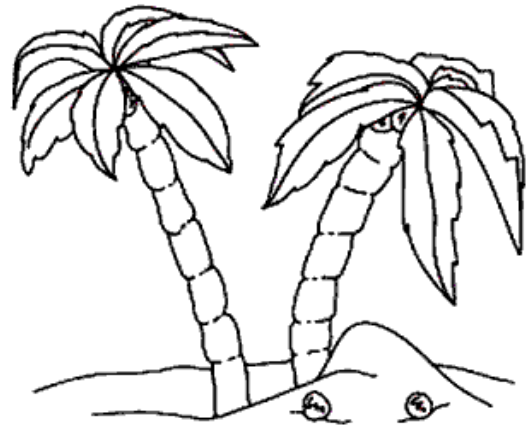

## 6. వస్తువును చూసి బొమ్మగీయడం (Objective Drawing)

మనచుట్టూ ఉండే వస్తువులు, చెట్లు, జంతువులు, పక్షులు, రాళ్ళు, పుస్తకాలు అన్నీ పొడవు, వెడల్పు, లోతు అనే మూడు కొలతలు కలిగివుంటాయి. వీటినే 3D వస్తువులు అని అంటారు. మన కంటికి కనిపిస్తున్న వస్తువును కాగితంమీద బొమ్మలా గీయాలంటే పొడవు, వెడల్పు కొలతలు మాత్రమే ఉండేలా గీయగలుగుతాం. వీటినే 2D చిత్రాలు అంటారు. సైన్సు పుస్తకాలలో మనం చూసే గుండె, ఊపిరితిత్తులు, పత్రం, పుష్పం బొమ్మలన్నీ ఇలాంటివే అంటే పుస్తకాలలో గీసిన బొమ్మలన్నీ ఇలాంటివేనన్నమాట.

వస్తువును చూసి అది మనకు ఎలా కనిపిస్తోందో అదేవిధంగా బొమ్మగీయడం ద్వారా సరైన కొలతలతో, పరిమాణంతో బొమ్మగీయగలుగుతాం. ఇది పిల్లలలో పరిశీలనాశక్తిని పెంపొందిస్తుంది. వస్తువును చూసి బొమ్మగీయడంలో పిల్లల స్థాయినిబట్టి ఎంపిక చేసుకోవాలి. ఒకటి రెండు తరగతుల పిల్లలకు బోర్డు, తలుపు, కిటికీ, సీసా, గ్లాసు మొదలైన వస్తువులను చూసి అవి ఎలా కనిపిస్తున్నాయో గీయమనవచ్చు. పై తరగతుల పిల్లలతో చెట్లు, మొక్కలు, ఎగిరే పక్షులు, కంటికి కనిపిస్తున్న ప్రకృతిని చిత్రించమనవచ్చు.

వస్తువును చూసి బొమ్మ గీయమనేటపుడు ముందుగా ఆ వస్తువును తరగతిలో ప్రదర్శించాలి. ఉదాహరణకు నీరు త్రాగే గ్లాసు బొమ్మగీయించాలన్నపుడు గ్లాసును ప్రదర్శించి దానిని ప్రదర్శించమనాలి. దాని ఆకారం, పరిమాణం గురించి జాగ్రత్తగా చూడమనాలి. పైభాగం ఎలా కనిపిస్తోంది, కిందిభాగం, పక్కభాగాలు ఎలా కనిపిస్తున్నాయో చూడమనాలి. వాటి లక్షణం గురించి చర్చించాలి. పిల్లలకు ఆయా భాగాలు ఎలా కనిపిస్తున్నాయో మాట్లాడించాలి. తాను కూర్చున్న ప్రదేశం నుండి గ్లాసు ఎలా కనిపిస్తోందో అదేవిధంగా గీయమనాలి. అంటే చూసి గీయడంలో 'దిశ' చాలా ప్రధానం. మనం చూసే స్థానాన్నిబట్టి వస్తువు ఆకారంలో మార్పు ఉంటుంది.

ఎదురుగుండా ఉండి చూసేవారు ఒకరకంగా, పక్కలనుండి చూసినవారు ఒకరకంగా, పైనుండి చూసినవారు మరొకరకంగా గీస్తారు.

పాఠశాల ఆవరణలోకి వెళ్ళి ఏదైనా మొక్కను, ఆకును, పువ్వును, పురుగును, రాయిని, ఎండుపుల్లను, చిన్నమొక్కను పరిశీలించి అది ఎలా కనిపిస్తుందో ఆవిధంగా గీయమనాలి. సైన్సు పుస్తకాలలో ఆకు అంతర్నిర్మాణం, కణజాలాలు ఇలాంటి బొమ్మలన్నీ శాస్త్రవేత్తలు మైక్రోస్కోపులో పరిశీలించి తాము చూసిన ఆకారానికి కొన్ని సవరణలు చేసి గీసినవే. పిల్లల్ని పరిశీలించి గీయమన్నపుడు దాని స్వరూప స్వభావాలన్నిటిని ఆకళింపు చేసుకుంటారు.

క్షేత్రపర్యటన కోసం చెరువు, కాలువ, పొలం, తోటల దగ్గరకు వెళ్ళినపుడు పిల్లల్ని అక్కడి ప్రకృతిని పరిశీలించమనాలి. ఏ ఏ అంశాలు వాళ్ళ కళ్ళకు అందంగా రంగులరంగులతో కనిపిస్తున్నాయో పరిశీలించి వర్ణించ మనాలి. నీటి అలలు తగిలి కదలాడే గట్టుమీద మొలిచిన కొమ్మఆకులు, రంధ్రంలోనుండి తల బయటకుపెట్టి చూసే పేరు తెలియని పురుగులు, ముక్కుతో రెక్కల్లో పొడుచుకుంటూ కిలకిల అరిచే పక్షులు, పొలంలో పనిచేసే మనుషులు ఇలా కనిపిస్తున్న అంశాలలో తన కంటికి నచ్చినవాటిని పరిశీలించమనాలి. వాటిగురించి మాట్లాడించాలి. తరువాత తాము చూస్తున్న సన్నివేశాన్ని కాగితంపై గీయమనాలి. రంగులు వేయించాలి. ఇలా ప్రకృతిని పరిశీలించడం దానిని వర్ణించడం తన ఆలోచనతో దానిని బొమ్మగీయడం వంటి పనులన్నీ పిల్లల్ని ప్రకృతిపట్ల, సమస్త ప్రాణికోటిపట్ల ప్రేమ, దయ కలిగివానిగా రూపొందిస్తాయి.

చూసినవాటిని గీయడంలో దిశ చాలా ప్రధానమైనదని తెలుసుకున్నాం. అదేవిధంగా ఆ స్థానంలో మనం ఉండి చూసినపుడు మనకు ఎలా కనిపిస్తాయో ఊహించి ఆవిధంగా బొమ్మ గీయమనవచ్చు. ఉదాహరణకు కన్నం కలుగులో నుండి తల బయటికి పెట్టి చూస్తున్న ఎలుకకు మనిషి ఎలా కనిపిస్తాడు. వెంటిలేటర్లోనుండి లోపలికి దూరి గోడమీద కూర్చున్న పిల్లికి ఇంటిలో వస్తువులు ఎలా కనిపిస్తాయి అని ఆలోచించమని ఆరకంగా బొమ్మలు గీయమనాలి. ఇలా చూడడంలో ఏ దిక్కునుండి చూస్తే ఒక వస్తువు ఎలా కనిపిస్తుంది అనే అవగాహన తదనంతర కాలంలో పిల్లలు ఫోటోగ్రఫీని అభిరుచి కలిగిన అంశంగా ఎంపికచేసుకున్నపుడు ఎంతగానో ఉపయోగపడుతుంది.

### ప్రదర్శన - చర్చ :

పిల్లలు గీసిన గీతల బొమ్మలను ప్రదర్శింపచేయాలి. బొమ్మల గురించి మాట్లాడించాలి. చిన్న తరగతులలో తాతయ్య కర్రతో ఏమి చేయబోతున్నాడు, ఎందుకు కర్ర తీసుకున్నాడు మొదలైన ప్రశ్నలు వేసి పిల్లల్ని సృజనాత్మకంగా ఆలోచింపజేయాలి.

ఒక్కొక్క బొమ్మగానే కాకుండా ఒక సన్నివేశాన్ని, ఎక్కువమందిని చూపిస్తూ కూడా రేఖాచిత్రాలు గీయించవచ్చు.

పిల్లలు వస్తువులను చూసి గీయడంలో దిశ, బొమ్మలరంగులు ఆకారాలు గురించి పిల్లలతో మాట్లాడించాలి. ఏ బొమ్మను ఏకోణంలో చూసి గీసారో పిల్లలతో చెప్పించాలి. ఒకే వస్తువు వివిధ దిశలలో చూసినపుడు దీని ఆకారం ఎలా కనిపించిందో అప్పుడు వారు ఎలా ఆశ్చర్యపోయారో చెప్పించాలి.

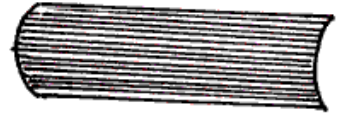
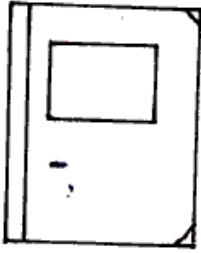



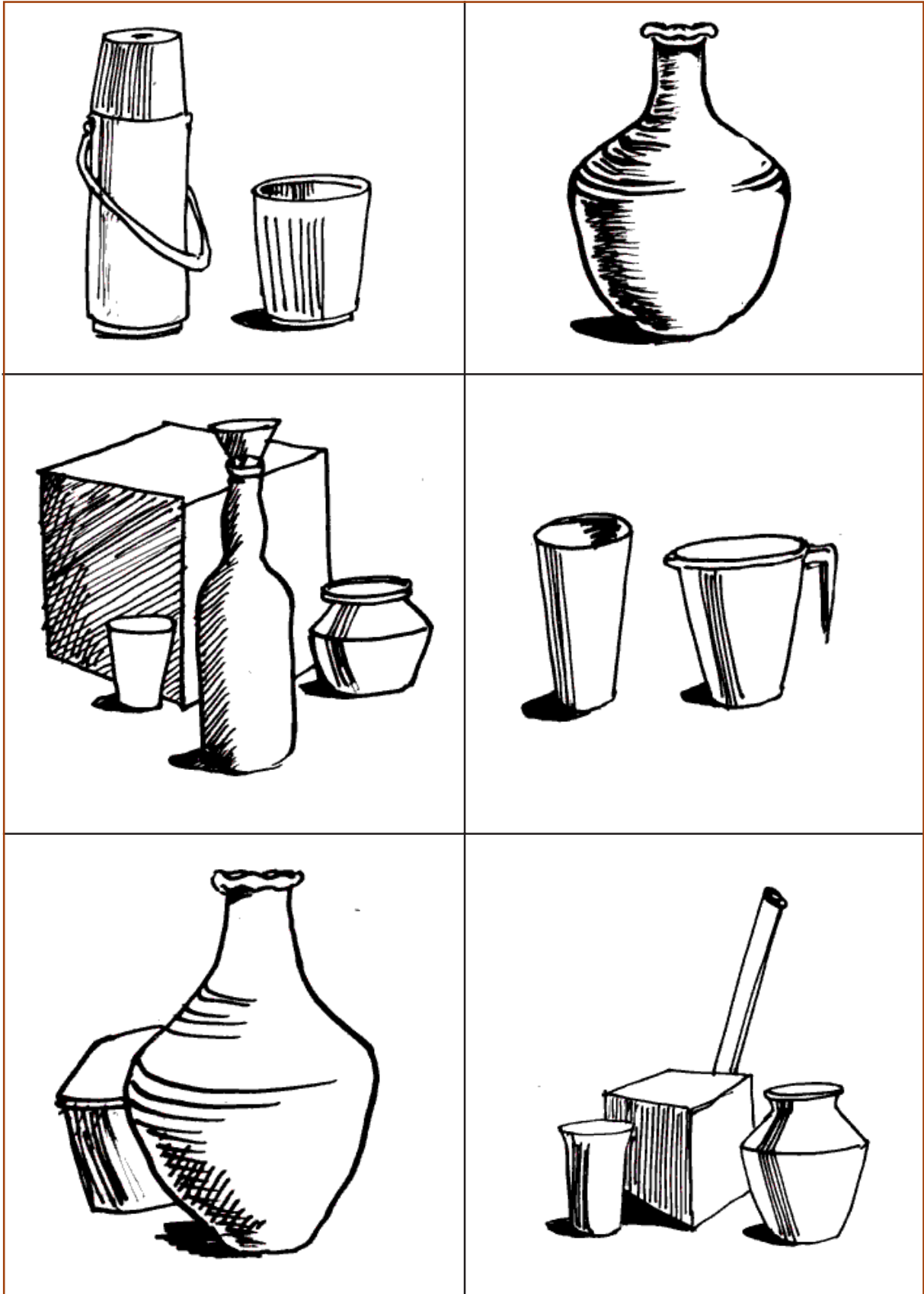

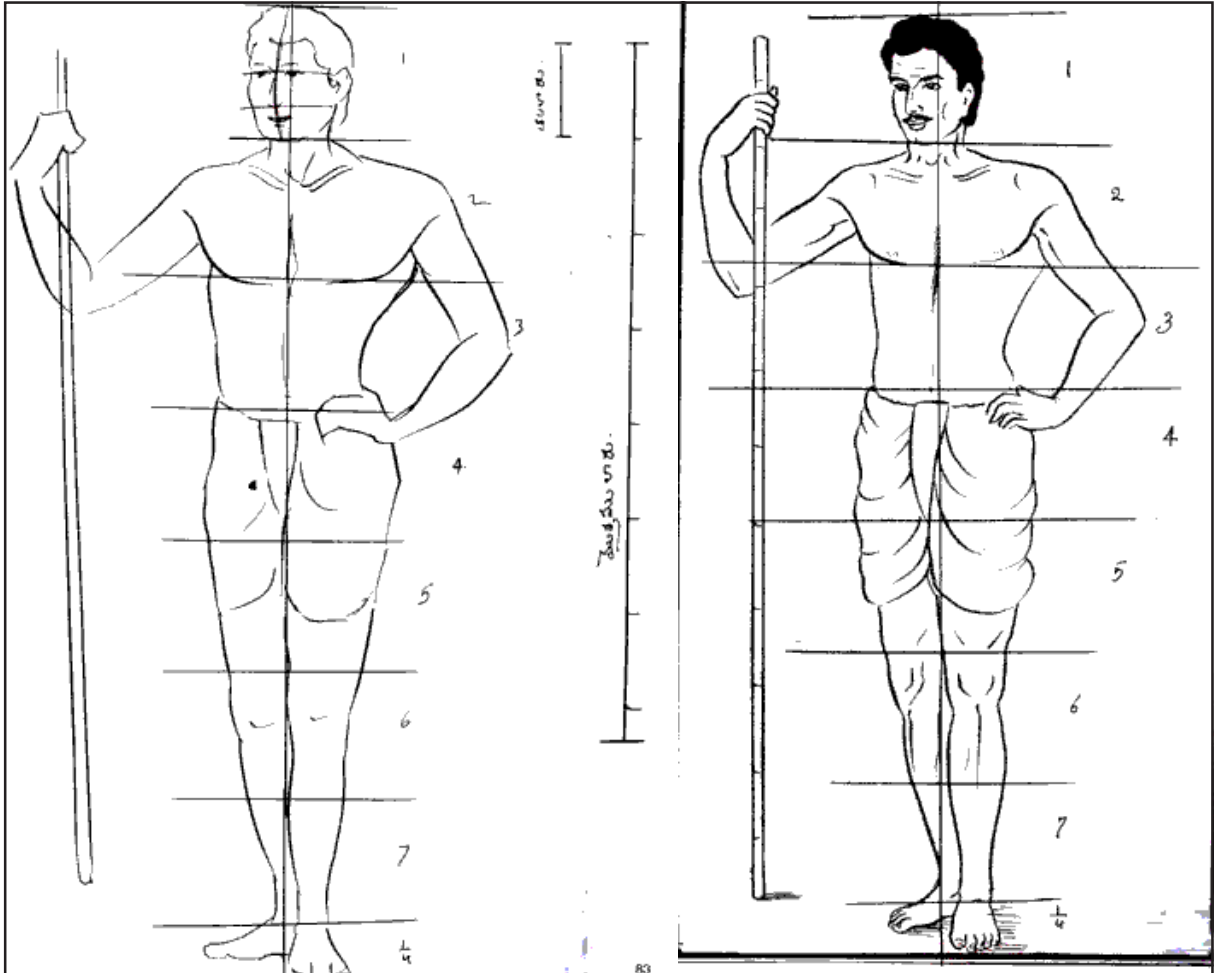



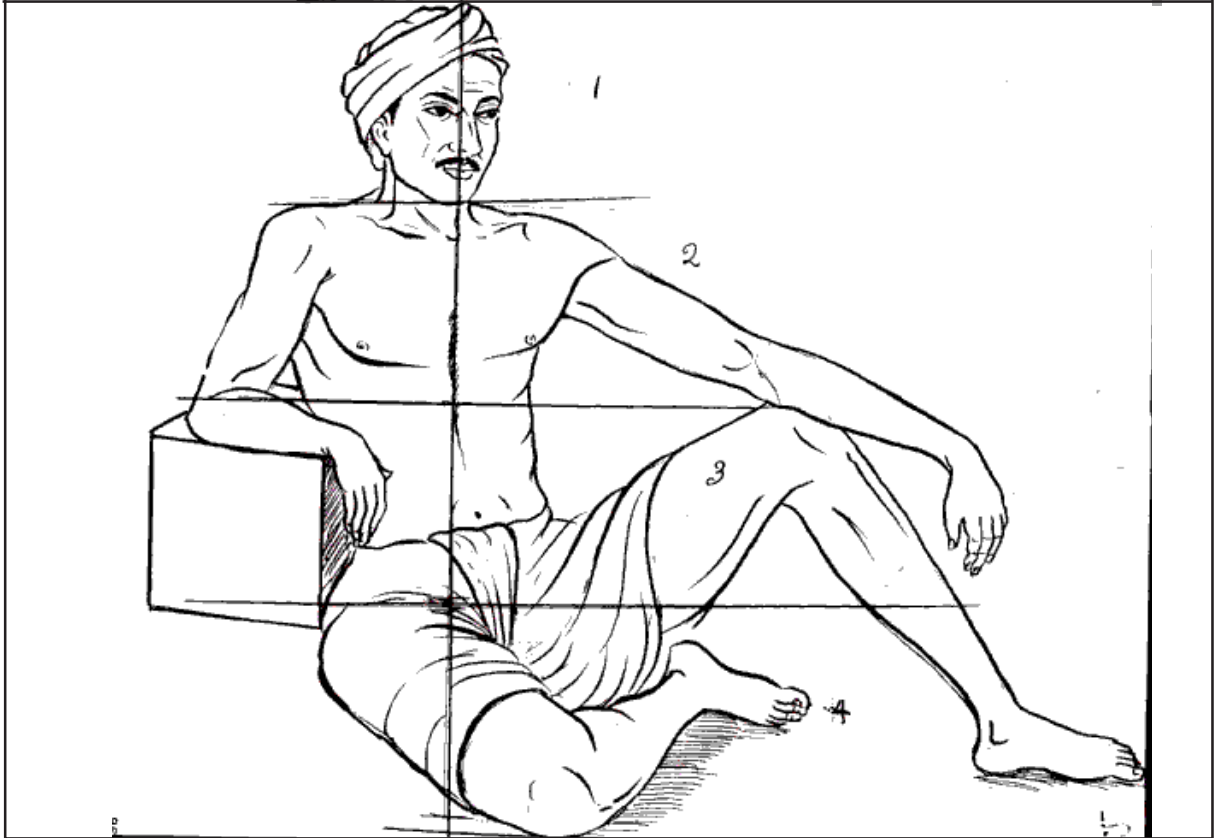
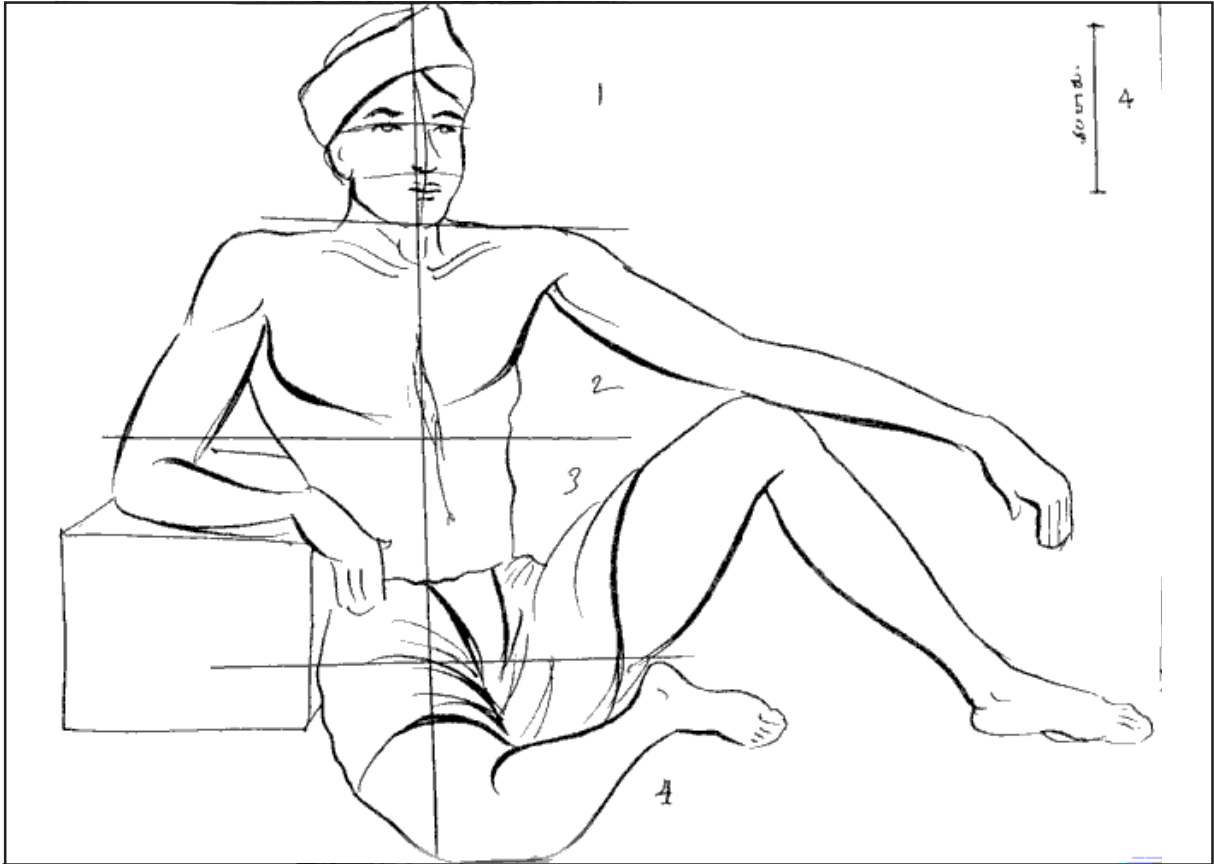

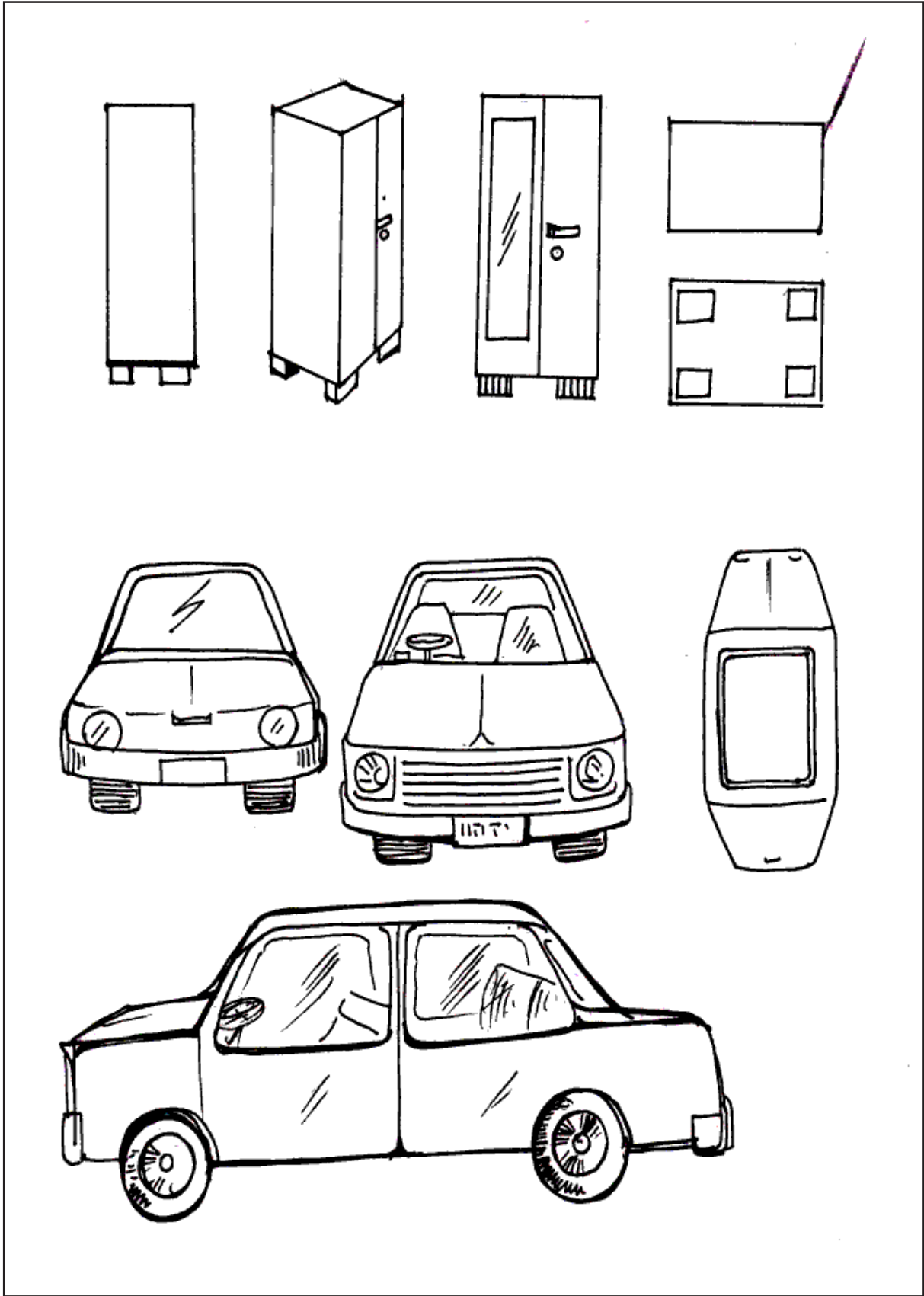

ABOVE THE EYE LEVEL

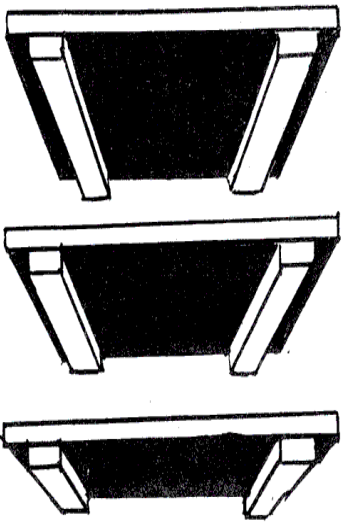

EYE LEVEL

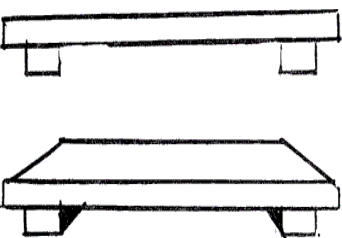

BELOW THE EYE LEVEL

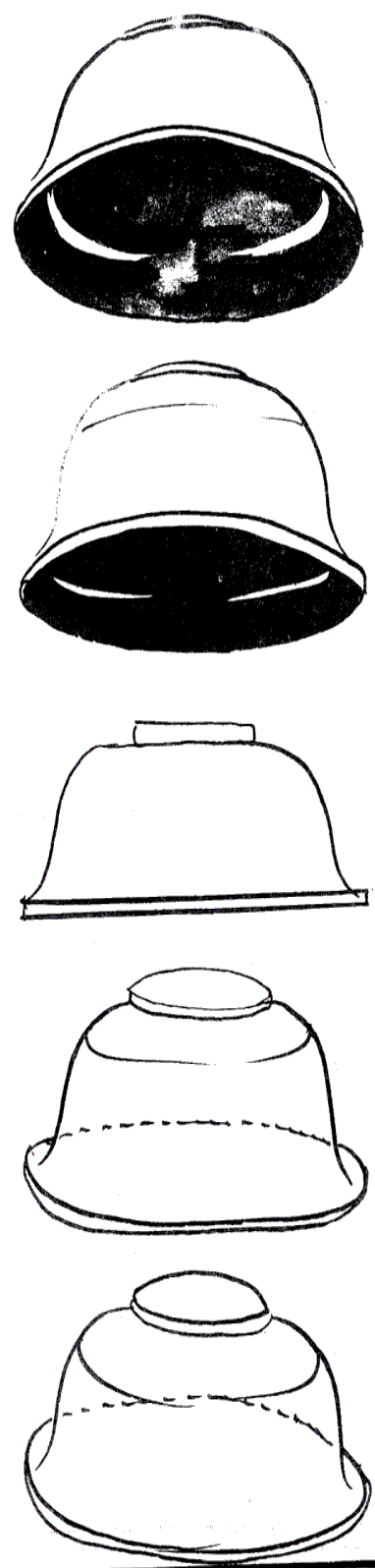
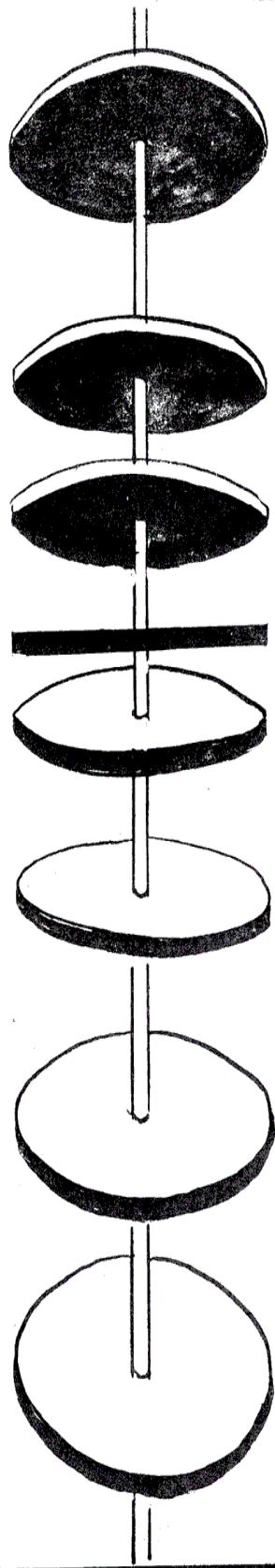
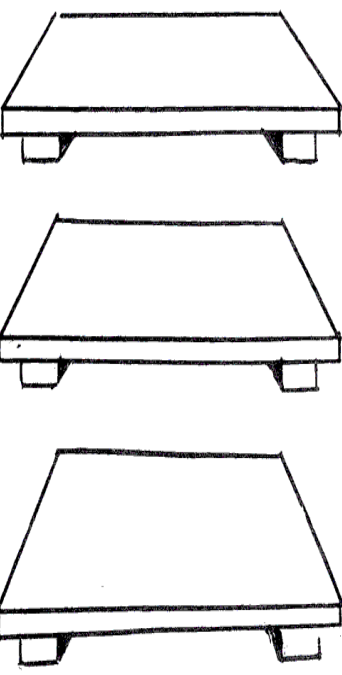

30

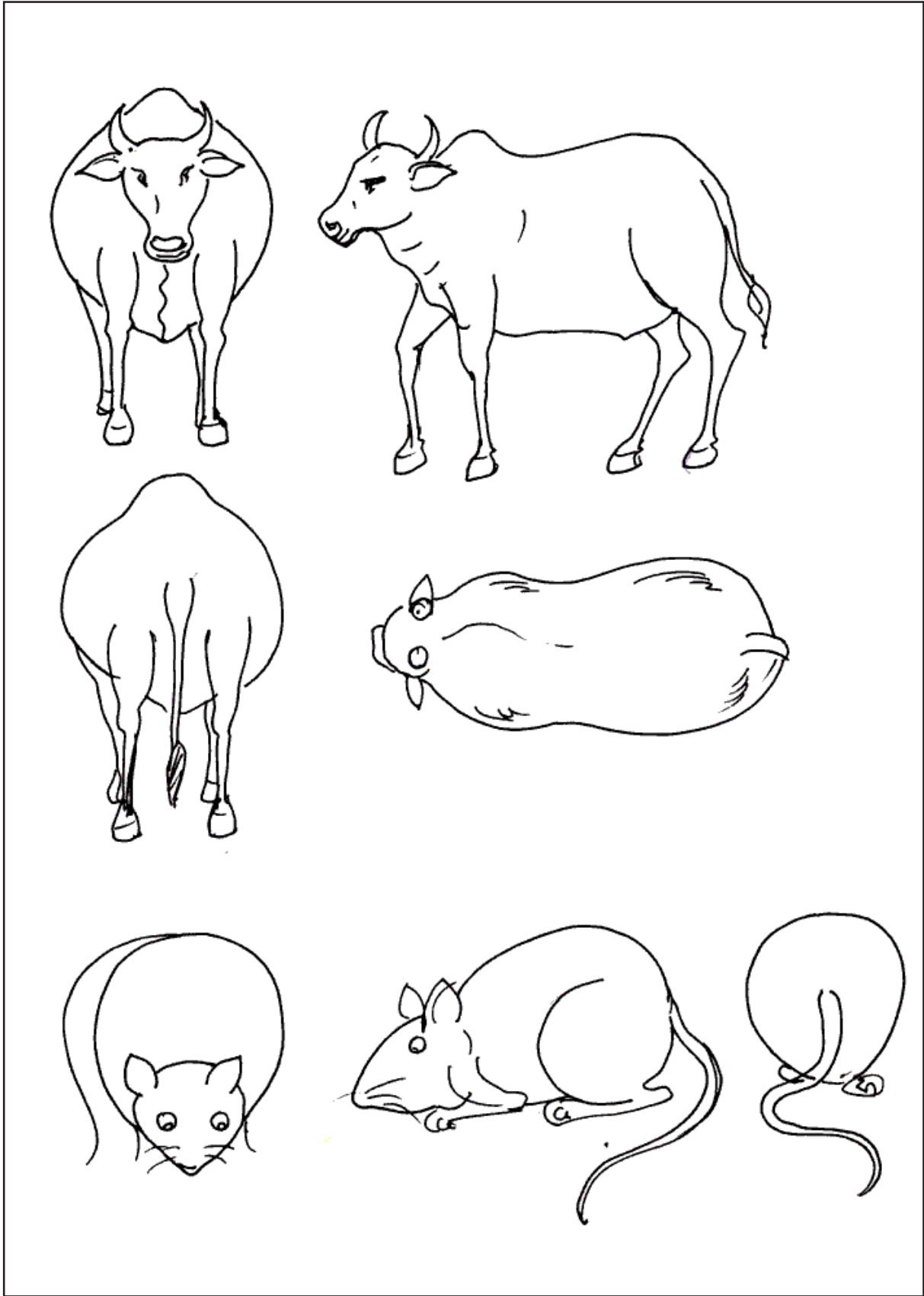

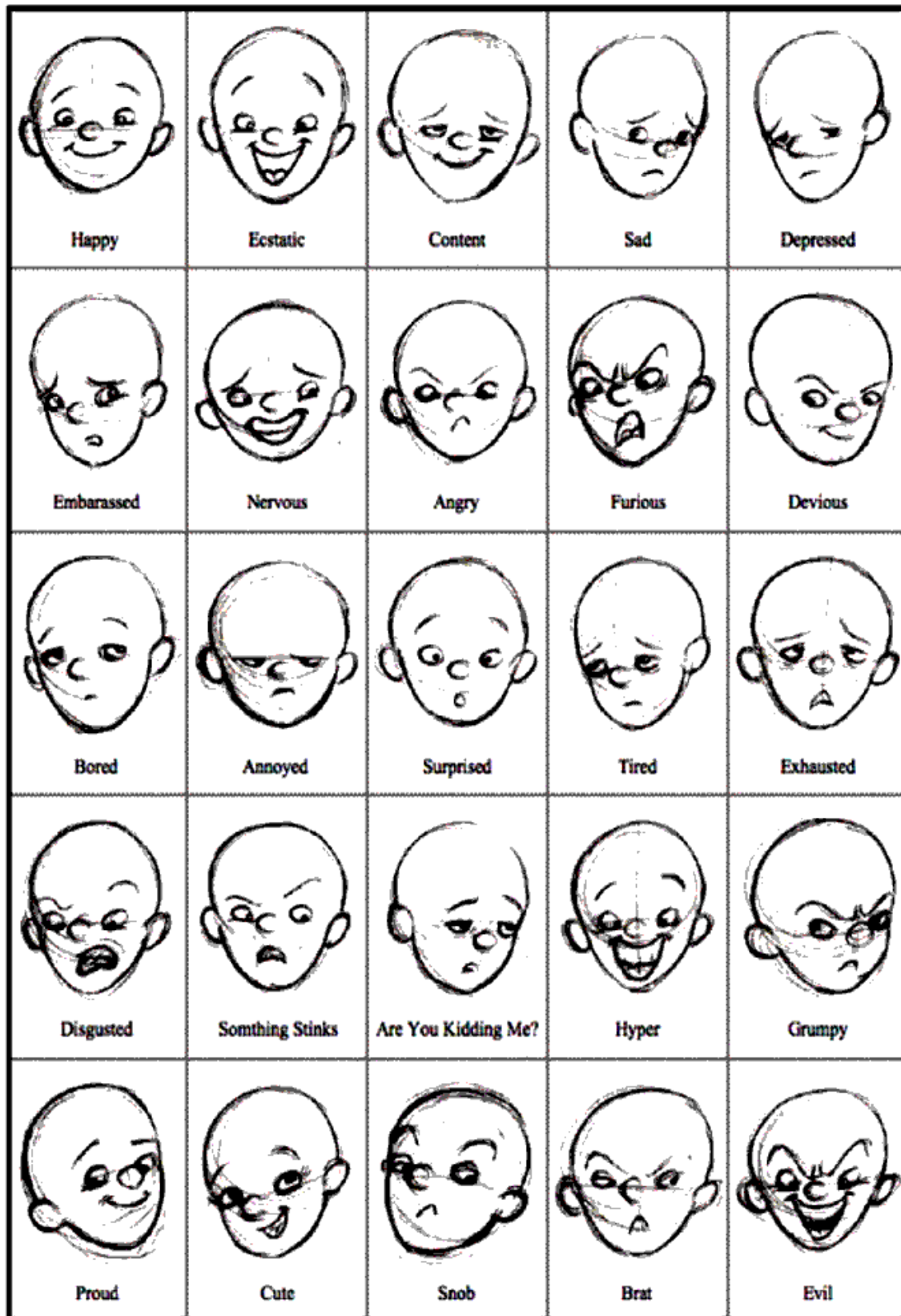

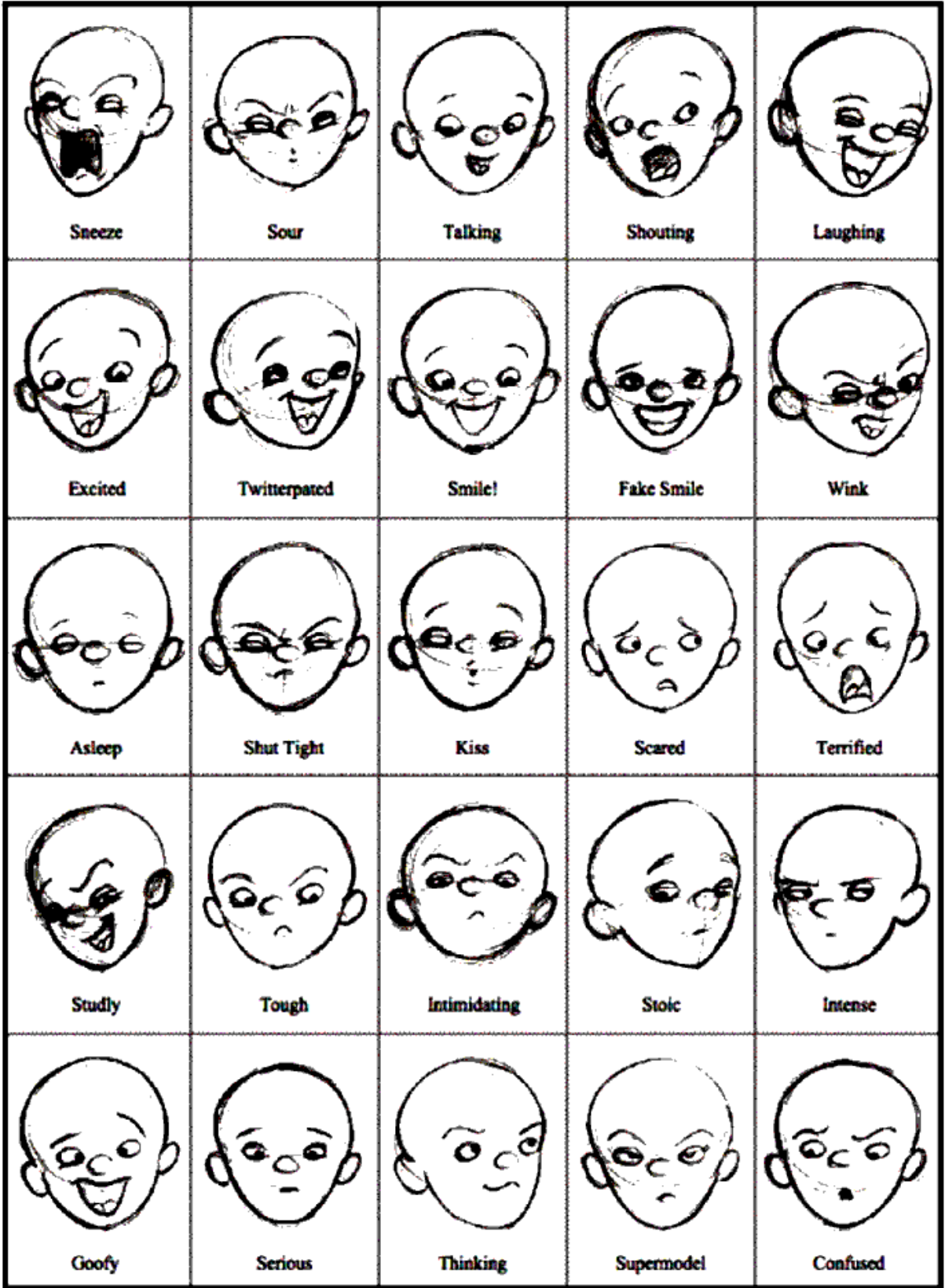



## చిన్నబొమ్మ - పెద్దబొమ్మ

బొమ్మలు గీయడంలో కొంత నైపుణ్యం సాధించిన తరువాత బొమ్మ సైజు పెంచి గీయడంలో అభ్యాసం చేయాలి. సాధారణంగా ఏ బొమ్మకైనా అవయవాలు లేదా భాగాలలో నిర్దిష్టమైన నిష్పత్తి ఉంటుంది. వాటిని అనుసరిస్తూ గీసిన బొమ్మ అందంగా ఆకర్షణీయంగా ఉంటుంది. ఉదాహరణకు కోడిపుంజు బొమ్మ గీయాలనుకున్నప్పుడు దాని తల, శరీరం, తోక, కాళ్ళు, గోళ్ళపొడవు వీటన్నింటి నిర్దిష్టమైన పరిమాణం ఉంటాయి. తల చిన్నదిగా ఉన్నా, మెడ పొడవుగా ఉన్నా, తోక పొట్టిగా ఉన్నా కోడిపుంజులాగా లేదు అనేస్తాం. అందుకనే చిత్రకళలో సరయిన నిష్పత్తిలో అవయవాలను గీయడం అత్యవసరమైన నైపుణ్యంగా భావిస్తారు.

ఒక్కొక్కసారి మనకు కావలసిన పరిమాణంలో బొమ్మ దొరకకపోవచ్చు. కాబట్టి చిత్రకారుడు పెద్దదిగా ఉన్న చిత్రాన్ని చిన్నదిగానూ, చిన్నదిగా ఉన్న చిత్రాన్ని కావలసినంత పెద్దదిగానూ గీయగల నైపుణ్యం పొందిఉండాలి. అయితే ఈ సందర్భంలో అవయవాల నిష్పత్తిలో మాత్రం తేడా రాకూడదు. ఇందుకోసం ఏమిచేయాలో పరిశీలిద్దాం.

ఒక బొమ్మను చిన్నదిగా లేదా పెద్దదిగా మార్చాలంటే ముందుగా మనదగ్గర ఉన్న బొమ్మను గళ్ళ చదరాలలోకి అంటే గ్రాఫ్ పేపర్‌లాగా విడగొట్టుకోవాలి.

- ముందుగా బొమ్మ పొడవు, వెడల్పులను స్కేలుతో కొలవాలి.
- పొడవు, వెడల్పులను సెం.మీ. కొలతలో గుర్తుంచుకుని గీతలు గీయాలి.
- అడ్డ, నిలువు గీతలవల్ల బొమ్మ చదరాలుగా విడిపోతుంది.
- తరువాత మనం ఎంత సైజుకు పెంచాలనుకున్నామో, లేదా తగ్గించాలనుకున్నామో దానినిబట్టి చార్టుమీద ముందుగా గళ్ళచదరాలు గీయడానికి వీలుగా పొడవు, వెడల్పులతో చతురస్రం గీసుకోవాలి. దానిని చదరాలుగా విడగొట్టేలా గీతలు గీసుకోవాలి.
- నమూనా బొమ్మను చూస్తూ ఏ గడిలో ఏ భాగం ఉంది, ఏ ఏ గీతలు ఎలా ఉన్నాయో గమనిస్తూ వాటి ఆధారంగా చార్టుమీద గడులలో గీయాలి. చివరికి బొమ్మనంతా పూర్తిచేయాలి.

కింది ఉదాహరణను పరిశీలించండి.

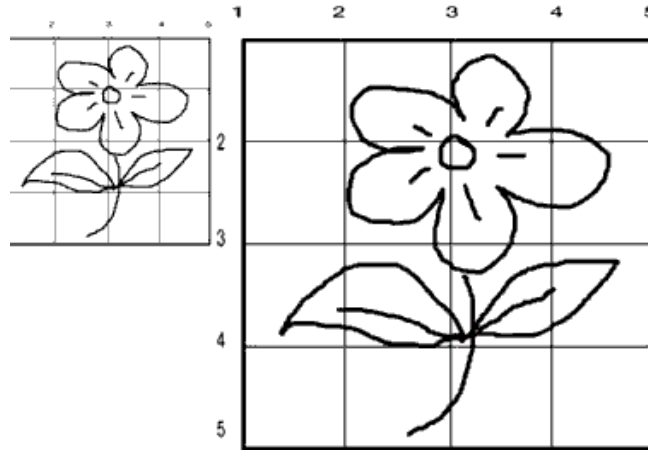

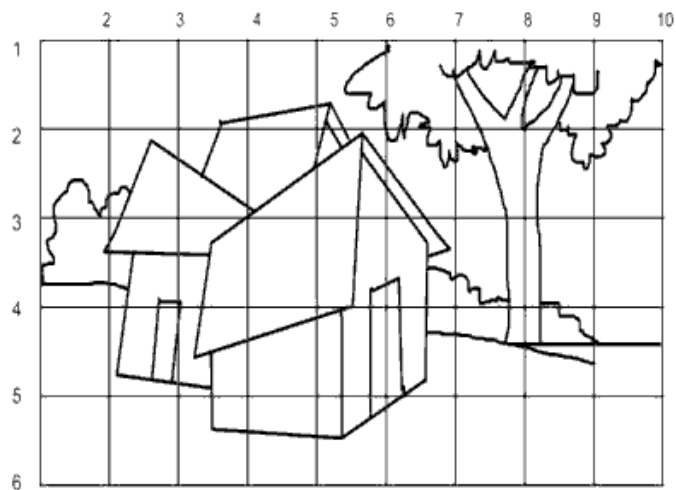
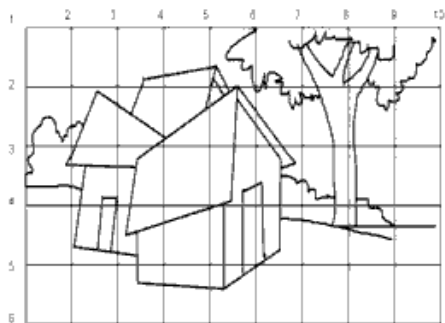
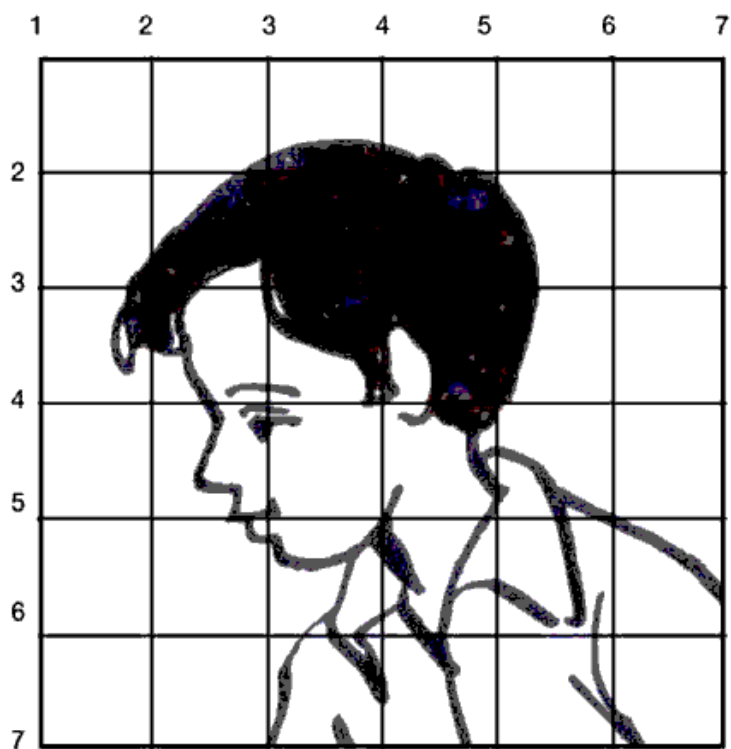
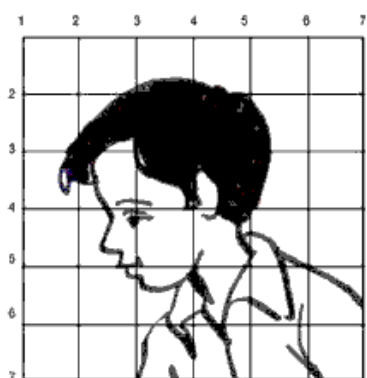



---

---

## కార్టూన్లు - క్యాలికేచర్లు

బోలెడంత సంతోషాన్ని బుల్లిబుల్లి గీతల్లో ఇమిడ్చి చెప్పడమే కార్టూను. సాధారణంగా కార్టూనులు హాస్యాన్ని పండిస్తాయి. వ్యంగంగా ఉండి నవ్వు తెప్పిస్తాయి. హావభావాలు ఒలికిస్తూ గీతలబొమ్మలు సందడిచేస్తాయి. కార్టూన్లు రెండురకాలుగా ఉంటాయి. కొన్ని కేవలం బొమ్మలే ఉండి వాటిలోని హావభావాలు మనకు తమ భావాన్ని వివరిస్తాయి. మరికొన్ని కార్టూన్లోని పాత్రలు మాట్లాడతాయి. వాటిని సంభాషణ రూపంలో dialogue box లో రాస్తారు. కాబట్టి కార్టూన్ గీయడంతోబాటు చమక్కులతో వాక్యాన్ని రాయడం కూడా నేర్చుకోవాలి.

సాధారణంగా కార్టూన్లు కొద్దిగా అభివృద్ధిచేసిన రేఖాచిత్రాల మాదిరిగా ఉంటాయి. అదే సమయంలో సరయిన, నిర్దిష్టమైన నిష్పత్తి, అనుపాతంలో అవయవాలు, కొలతలు కలిగిఉండి సహజత్వానికి చాలా దగ్గరగా ఉంటాయి. కొన్నిసార్లు పాత్రలు విచిత్రంగా ఏదోఒక అవయవంగానీ, మొత్తం శరీరమంతాగానీ సహజత్వానికి దూరంగా ఉంటాయి. మీరు టి.వి.లో చూసే కార్టూన్ ఛానల్లోని మిక్కిమాస్, డొనాల్డ్ డక్ లాంటివన్నీ కార్టూను బొమ్మలే. అలాగే వివిధ పత్రికల్లో కార్టూనులు మీరు చూసే వుంటారు. రాజకీయ కార్టూన్లు, కుటుంబ కార్టూన్లు, జంతువుల కార్టూన్లు, వస్తువుల కార్టూన్లు ఇలా ఎన్నోరకాలుంటాయి.

కార్టూనులు గీయడానికి ముందుగా వివిధ హావభావాలు వ్యక్తంచేసే చిత్రాలు గీయడం అభ్యాసం చేయాలి. కోపంతో ఉన్నపుడు ముఖం ఎలా వుంటుంది, సంతోషంగా ఉన్నపుడు ఎలా ఉంటుంది అనే విషయాలు నిశితంగా పరిశీలించి ఆ భావం కలిగేలా చిత్రాన్ని గీయాలి. ఇందుకోసం వివిధ వార, మాస పత్రికలలో వచ్చే కార్టూన్లను పరిశీలించాలి.

జయదేవ్, బాపు, మోహన్, శంకర్, శేఖర్, రాగతి పండరి, వెంకటేష్, రోషన్ మొఘల్ మొదలైనవాళ్ళు గీసిన కార్టూన్లు పరిశీలించాలి. కాబట్టి ఉపాధ్యాయుడు ముందుగా పిల్లలకు వివిధ చిత్రకారులు, కార్టూనిస్టులు గీసిన కార్టూన్లు పరిచయం చేయాలి. వాటిని ప్రదర్శించి ఎలాగీసారు, ఏ భావం ఎలా పలికించారు అనే అంశాలు నిశితంగా పరిశీలించమని వాటిపై లోతుగా చర్చించాలి. వ్యక్తులతోపాటు చుట్టూఉండే పరిసరాలు కూడా కార్టూన్లలో చాలా ముఖ్యపాత్ర వహిస్తాయి. కాబట్టి పిల్లల్ని వివిధరకాల కార్టూన్లను పరిశీలించమనాలి.

కొంతమంది కార్టూనిస్టులు వస్తువుల ఆధారంగా కార్టూనులు గీస్తారు. బ్యాటూ, బంతి మాట్లాడుకొంటున్నట్లు, వీధిలైటు, వీధికుళాయి తమ గోడు వెళ్ళబోసుకుంటున్నట్లు గీస్తారు. అంటే కార్టూను కేవలం హాస్యం కోసమే కాకుండా, సామాజిక బాధ్యతను, పౌరధర్మాలను, మంచిచెడులను వివరించేదిగా కూడా ఉంటాయి. కార్టూన్ల ఆధారంగా బొమ్మలకథలు కూడా రూపొందించవచ్చు.

కార్టూన్ అనేది వ్యక్తిగత శైలిలో ఉంటుంది. అయితే మరింత చక్కగా గీయడానికి ఇతరులు గీసే కార్టూన్లు నిశితంగా పరిశీలించాలి. హావభావాలు, శరీర భంగిమలు గీతలలో పొందుపరచడానికి బాగా కృషిచేయాలి. వారపత్రికల్లో వచ్చే కార్టూన్లను చూచిగీయడం ద్వారా నైపుణ్యం పెంపొందించుకోవచ్చు.

కింది కార్టూన్లను పరిశీలించడం. అలాగే గీయడానికి ప్రయత్నించండి. మీరు మీ సొంత పద్ధతిలో గీయండి.

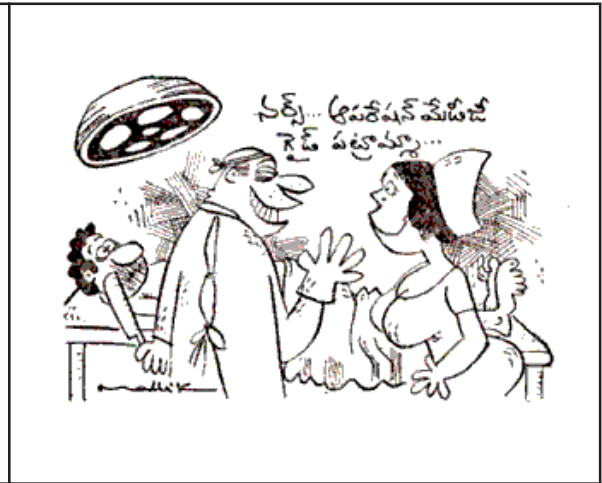
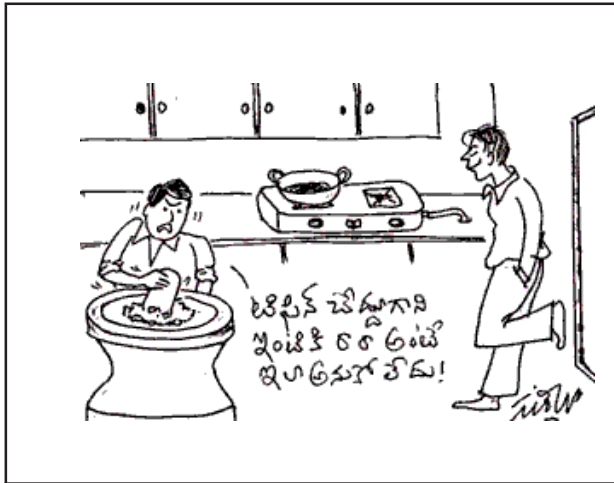

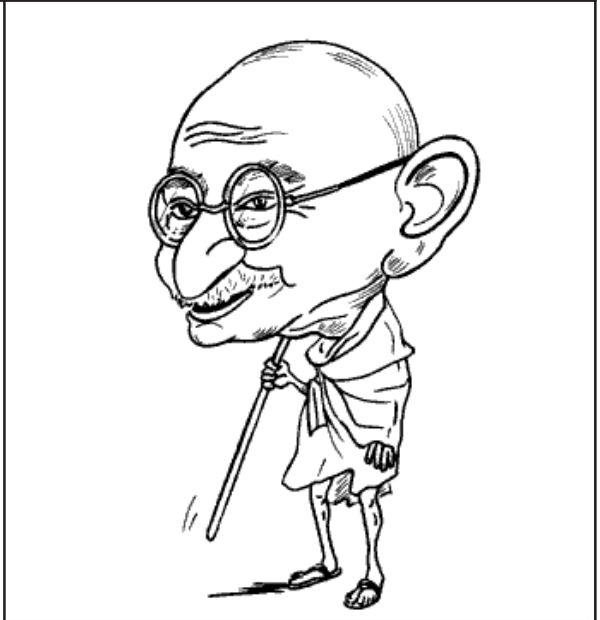
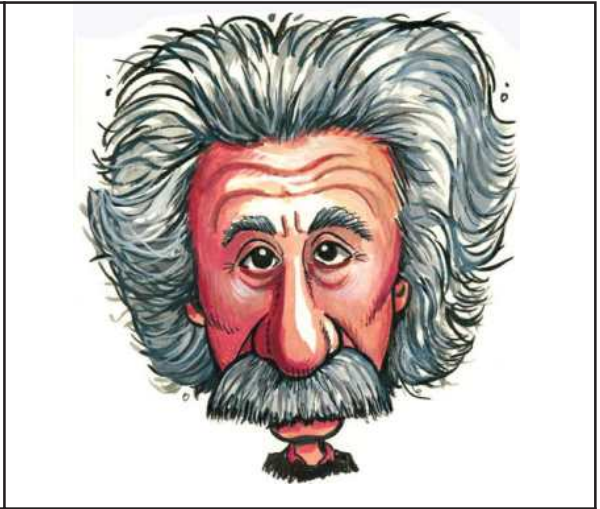

## క్రాఫ్ట్ - సృజనాత్మక కృత్యాలు

- మట్టితో బొమ్మలు చేయడం
- కొలాజ్ పర్మ్
- ఒరిగామి

## చేతిపనులు - క్రాఫ్ట్

### 1. మట్టితో బొమ్మలు చేయడం

పిల్లలు అత్యంత ఇష్టంగా పాల్గొనే మరొక సృజనాత్మక కళ మట్టితో బొమ్మలు చేయడం. సాధారణంగా పిల్లలు చేతులతో చేస్తూ నేర్చుకోడానికి ఎక్కువ ఆసక్తిని చూపిస్తారు. పెన్సిల్ ఉపయోగించి అందమైన చిత్రాలు గీయడం మాదిరిగానే మట్టితో బొమ్మలు చేయడంలో పిల్లలు సంతోషం పొందుతారు. దీనిలో నైపుణ్యం సాధించిన పిల్లలు శిల్పకళను నేర్చుకోడానికి ఆసక్తి కనబరుస్తారు.

మట్టిని ఉపయోగించి బొమ్మలు చేయడానికి ప్రత్యేకించి శిక్షణ అవసరంలేదు. ఎందుకంటే పిల్లలు తమతమ అనుభవాలు, ఆలోచనలతో రకరకాల వస్తువులు నమూనాలు రూపొందిస్తారు. మట్టితో బొమ్మలు చేయడం నేర్పేటపుడు ఏమేమి చేయాలో పరిశీలిద్దాం.

బంకమట్టినిగానీ, క్లేయాస్ గానీ, మైదాపిండినిగానీ ఉపయోగించి బొమ్మలు చేయించాలి. పిల్లలు తమకై తాము ఏమిచేయగలరో వాటిని చేయించాలి. చిన్నపిల్లలతో మట్టితో గోలీలు, పాము వంటివి చేయించాలి. తరువాత తరగతులలో పిల్లలతో గిన్నెలు, మూతలు, బండి, తిరగలి, పక్షి, ఏనుగు, పాము మొదలైన బొమ్మలు చేయించవచ్చు. తాము చేసిన బొమ్మకు అలంకరణ చేయడానికి అవకాశం ఇవ్వాలి. అంటే బొమ్మకు కళ్ళు, చెవులు, ఆభరణాల వంటి వాటిని గింజలు, పూసలు ఉపయోగించి అలంకరించవచ్చు.

అదేవిధంగా పిల్లలు వివిధరకాల కూరగాయలు, పండ్లు, జంతువుల బొమ్మలు చేయమనాలి. ఇలాంటివి చేసేటపుడు ముందుగా పిల్లలతో చేయించాలనుకున్న వస్తువుల గురించి మాట్లాడించాలి. దాని ఆకారం, పరిమాణం, రంగు, ఉపయోగాల గురించి చర్చించాలి. తరువాత ఆ వస్తువులను చేయించాలి.

మట్టితో చేసే బొమ్మలలో నగిషీలు చెక్కడం అంటే ట్రాక్టరుబొమ్మ చేసినపుడు దాని టైర్లకు నొక్కులు పెట్టడం, కుండ లేదా పాత్రలమీద డిజైనులు గీయడం లాంటివన్నమాట. ఇది కొంత సృజనాత్మక అంశం కాబట్టి కొందరు పిల్లలే ఇలాంటివి చేయడానికి ఆసక్తి చూపుతారు.

మట్టిబొమ్మలు చేయడంతోపాటు వాటికి రంగులు వేయడం కూడా పిల్లలతో చేయించాలి. బాగా ఎండిన మట్టిబొమ్మకు పోస్టర్, కలర్, అక్రిలిక్ కలర్ వేయడం నేర్పాలి. ఎనామిల్ పెయింట్ చేయడం కూడా చేయవచ్చు.

మట్టితో కుండలు చేయడం గురించి మనకు తెలుసు. కుండలు చేసేవారు మట్టిని సారెలో పెట్టి చక్రం తిప్పుతూ కుండ చేస్తారు. కాబట్టి సారెతో కుండచేయడం కూడా పిల్లలకు నేర్పాలి. గ్రామంలో కుండలు చేసేవారు ఉన్నట్లయితే వారిని పిలిపించి పిల్లలకు శిక్షణ నిప్పించాలి.

మట్టితో పూలు, ఆకులు చేసి వాటిని బాగా ఎండబెట్టి వాటిని ఫెవికాల్తో మట్టికుండలు, పాత్రలపై అంటించి డిజైనులు చేయించవచ్చు. నూతనంగా ఆలోచింపజేస్తూ పిల్లలతో రకరకాలుగా చేయించవచ్చు.

#### ప్రదర్శన - చర్చ :

పిల్లలు తయారుచేసిన రకరకాల మట్టిబొమ్మలను పాఠశాలలో ప్రదర్శనకు పెట్టాలి. వారు దానినిఎలా తయారు చేయగలిగారో చెప్పించాలి.



మట్టిబొమ్మలు చేయడంలో మట్టిని సేకరించడం, చెత్తచెదారం లేకుండా జల్లించడం, తగినన్ని నీరు కలిపి మెత్తగా ముద్దలా చేయడం అనే దశలు ముఖ్యమైనవి. ఇలాంటి మెత్తని మట్టిముద్దను ఉపయోగించి రకరకాల బొమ్మలు, డిజైనులు చేయించాలి. అదేవిధంగా మూత్రపిండాలు, గుండె వంటి నమూనాలు కూడా చేయించవచ్చు.







---

---

## 2. అలంకరణ వస్తువులు

మన పరిసరాలు అందంగా ఉంటే మన మనసు ఆనందంగా, ఆహ్లాదంగా ఉంటుంది. అప్పుడు మనం మరింత చురుకుగా, ఉత్సాహంగా పాఠశాల కార్యక్రమాలలో పాల్గొంటాం. మన తరగతిగదిని, ఇంటిని అలంకరించుకోవడానికి మనమే కొన్ని అలంకరణ వస్తువులు తయారుచేసి అలంకరించుకోవచ్చు. అలాంటి కొన్నిటి గురించి తెలుసుకుందాం

### కొలాజ్ వర్క్

రంగురంగుల వర్ణాలతో బొమ్మలు గీయడం ఎంత అందంగా ఉంటుందో కాగితాలు, గుడ్డముక్కలు, ఎండుఆకులు, పుల్లలు మొదలైనవి ఉపయోగించి బొమ్మలు తయారుచేయడం కూడా అంతే అందంగా ఉంటుంది. ఎండిపోయిన ఆకులు మొదలుకుని ప్రతిదీ ఈ పద్ధతిలో బొమ్మలు చేయడంలో ఉపయోగించుకోవచ్చు. అయితే ఇలా బొమ్మలు తయారుచేయడంలో కాస్తంత ఓపిక, సృజనాత్మకత ఉంటే చాలు. అందమైన చిత్రాలు సృష్టించవచ్చు. కొలాజ్ వర్క్ లో ఏమేమి తయారుచేయవచ్చో తెలుసుకుందాం.

- అగ్గిపుల్లలు అంటించి బొమ్మలు చేయడం.
- ఎండిన గడ్డి, మొక్కజొన్న కంకిమీద ఉండే పొరలు, పీచులతో బొమ్మలు.
- రంగుకాగితం ముక్కలు మడిచి, ఉండలుచేసి అంటించడం.
- ఎండిన ఆకులు, పూలరేకులు అంటించడం.
- రంగురంగుల గుడ్డముక్కలు ఉపయోగించి అంటించిన బొమ్మలు.
- పెన్సిల్ చెక్కతో బొమ్మలు.
- పక్షుల ఈకలతో బొమ్మలు.
- గుండీలు, ధర్మాకోల్ రంగుల బంతులు అంటించడం.
- కందిపప్పు, పెసరపప్పు వంటివి అంటించడం.
- ఇసుక అంటించి బొమ్మలు.
- దూదిని వివిధ ఆకారాలలో కత్తిరించి కుట్టిన బొమ్మలు.
- చేతిగాజు మూలలతో బొమ్మలు

ఇలా వివిధ రకాలుగా అందమైన బొమ్మలు చేయవచ్చు. దాదాపుగా అన్నింటికి ప్రాథమికంగా చేయవలసిన పనుల గురించి తెలుసుకుందాం. కొలాజ్ వర్క్ లో గట్టిగా ఉండే చార్టుపేపరు ఎంతో అవసరం. కాబట్టి ఒక గట్టి చార్టుపేపరు తీసుకుని దానిమీద మనం తయారుచేయాలనుకున్న బొమ్మ అవుట్ లైన్ గీసుకోవాలి. తరువాత దానిమీద అంటించాలనుకున్న పుల్లలు, గింజల వంటి మెటీరియల్ సిద్ధంగా ఉంచుకోవాలి. అంటించడానికి ఫెవికాల్ ను ఉపయోగించాలి. అగ్గిపుల్లలు, చీపురుపుల్లలు అవసరమైన సైజులో కత్తిరించి ఉంచుకోవాలి. బొమ్మమీద ఒక పద్ధతి ప్రకారం అంటించుకుంటూ రావాలి. బొమ్మ మొత్తానికి కాకుండా భాగాలు భాగాలుగా ఫెవికాల్ పూసి దానిమీద వెంటనే పుల్లలు అంటించాలి. బాగా ఆరనివ్వాలి.

ఎండుగడ్డి, మొక్కజొన్న కంకిపట్ట వంటివాటిని అంటించడానికి ముందుగా కొద్దిసేపు నీటిలో నానబెట్టి నీడలో ఆరబెట్టాలి. పలుచగా ఉండేవాటిని తీసుకుని కావలసిన సైజులో ముక్కగా, వృత్తాలుగా కత్తిరించాలి. ఫెవికాల్ పూస్తూ నెమ్మదిగా అంటించాలి. గడ్డి కత్తిరించి చేసిన ఇళ్ళు, పడవలు, పూలు, పక్షులు ఎంతో అందంగా ఉంటాయి.

దానితోపాటూ మొక్కజొన్న కంకిలో ఉండే పీచులను కూడా వాడుకోవచ్చు. సాధారణంగా గడ్డి, మొక్కజొన్న పొరలు పసుపురంగులో ఉంటాయి కాబట్టి చార్లు పేపరుమీద నలుపురంగు పూయడం లేదా నల్లని వెల్ వెట్ గుడ్డను అంటించడం లేదా నలుపురంగు పూయడం వల్ల బొమ్మ మరింత అందంగా కనిపిస్తుంది.

రంగుకాగితాలను ముక్కలుగా కత్తిరించి, ఉండలుగా చేసి, గజిబిజిగా మడతలుపడేలా నొక్కి లేదా రకరకాల రంగుల గుడ్డముక్కలు సేకరించి వాటిని అనువైన పరిమాణంలో కత్తిరించుకోవాలి. ఏరంగు ఎక్కడ బాగుంటుందో చూసుకుంటూ కాగితం లేదా గుడ్డముక్కలు జాగ్రత్తగా అంటించాలి.

ఇదేవిధంగా పెన్సిల్ చెక్కలు, పక్షుల ఈకలు, ఎండిన ఆకులు, పూలరేకులు, పప్పుగింజలు, ధర్మోకోల్ బాల్స్ అంటించవచ్చు. గుండీల వంటివి అంటించడమే కాకుండా దానిమీద సన్నని పూస ఉంచి కుట్టవచ్చు. దూదిని అంటించేటపుడు దూదిని కావలసిన ఆకారంలో కత్తిరించుకోవాలి. పీచులు ఊడకుండా నెమ్మదిగా అంటించాలి.

ఇసుకతో బొమ్మలు చేసేటపుడు ముందుగా ఇసుకను జల్లించి దానిలో ఉండే చెత్తాచెదారం తీసివేసి శుభ్రం చేసుకోవాలి. ఇసుక మరీ మెత్తగా మరీ గరుకుగా ఉండకుండా చూసుకోవాలి. కార్డుమీద గీసిన బొమ్మకు ఫెవికాల్ పూసి దానిమీద చిక్కగా ఇసుకను చల్లాలి. కొంచెం కొంచెంగా మొత్తంగా పరుచుకునేలా చల్లాలి. ఎక్కడా కుప్పలు కుప్పలుగా పేరుకోకుండా చూడాలి. నీడలో ఆరనివ్వాలి. తరువాత వచ్చిన రంగులు వేసుకోవాలి.

ఏవిధంగా తయారుచేసిన కొలాజ్ వర్క్ చిత్రానికైనా చుట్టూరా అందమైన ఫ్రేం ఉండం అవసరం. స్కెచ్ పెన్ తో బార్లరు గీయడం ఒకపద్ధతి. రంగుకాగితాన్ని లేదా గిఫ్ట్ ప్యాక్ పేపరును సన్నగా కత్తిరించి బార్లరుగా అంటించి ఫ్రేమ్ పెట్టాలి.

**సూచన :** కొలాజ్ వర్క్ కొంత జాగ్రత్తతో కూడుకున్నది కాబట్టి ఉపాధ్యాయుడు తగిన సహకారం అందిస్తూ పిల్లలతో చేయించాలి.

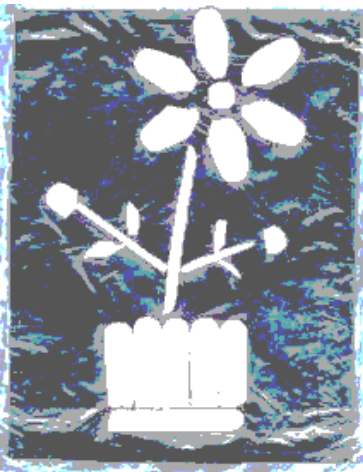

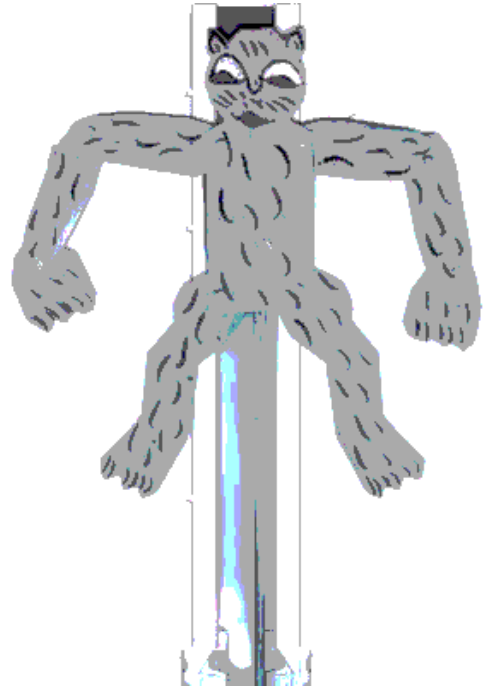
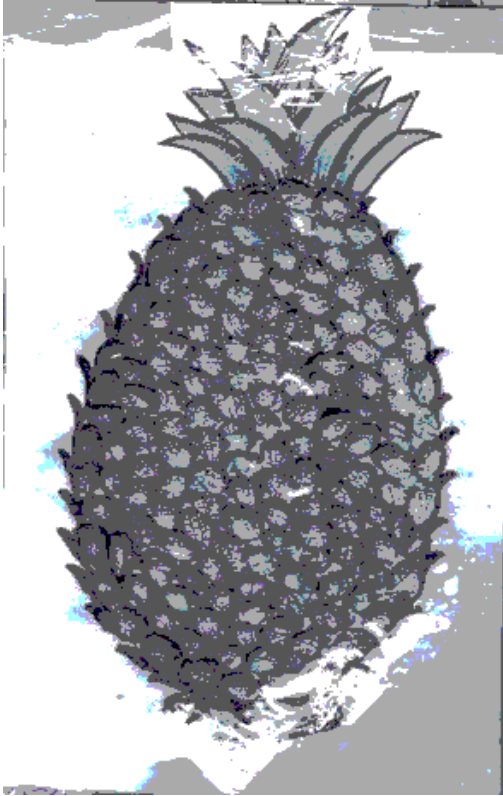

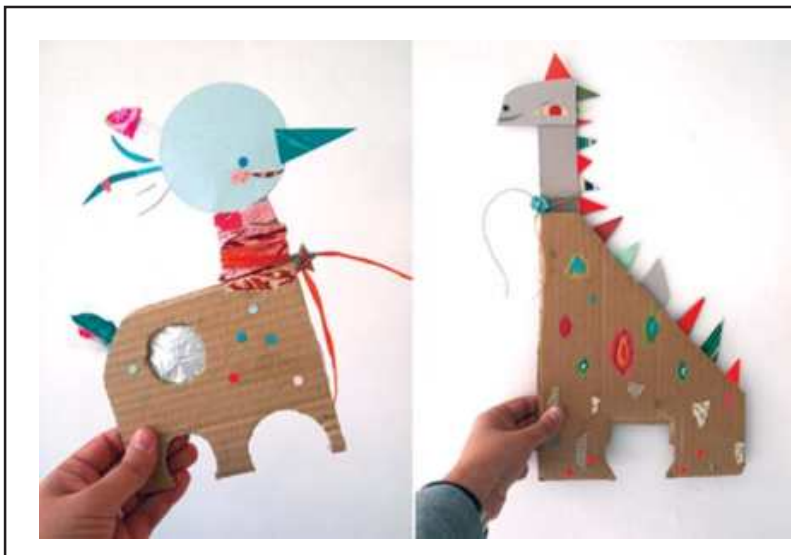



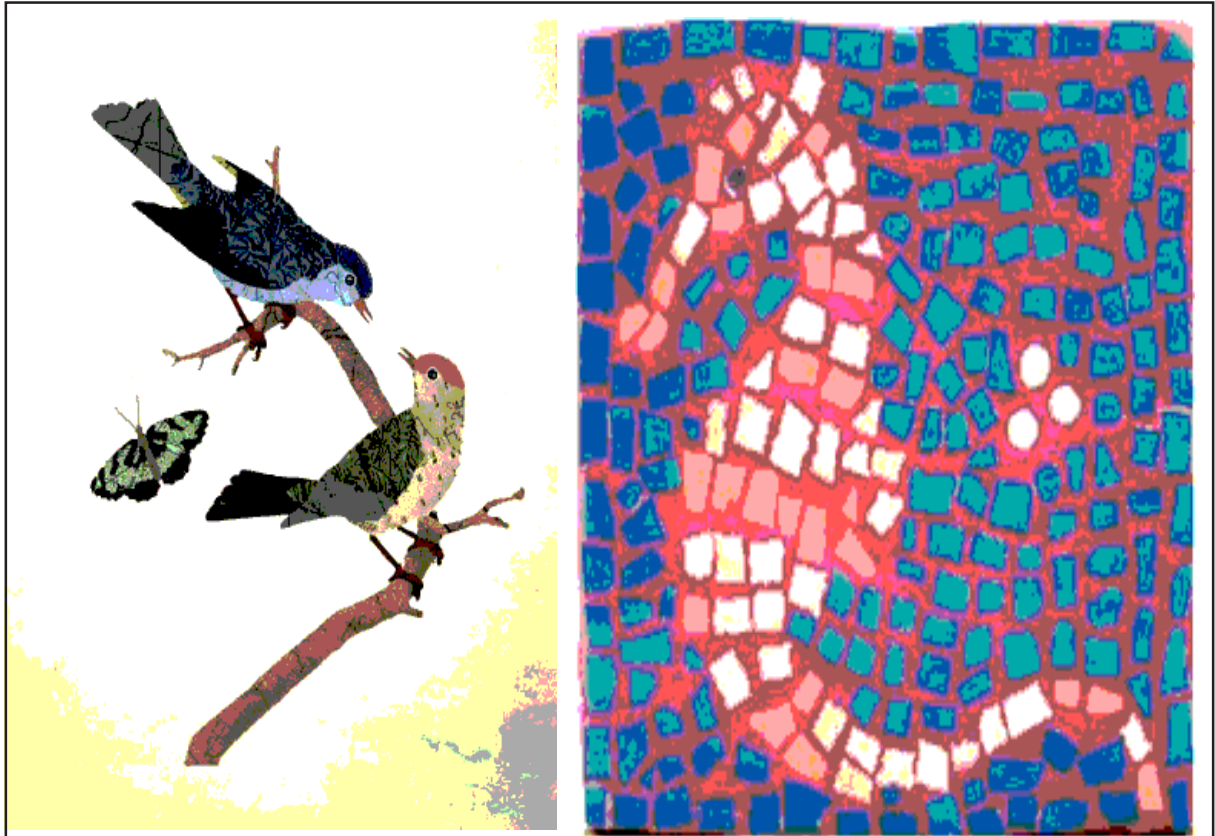





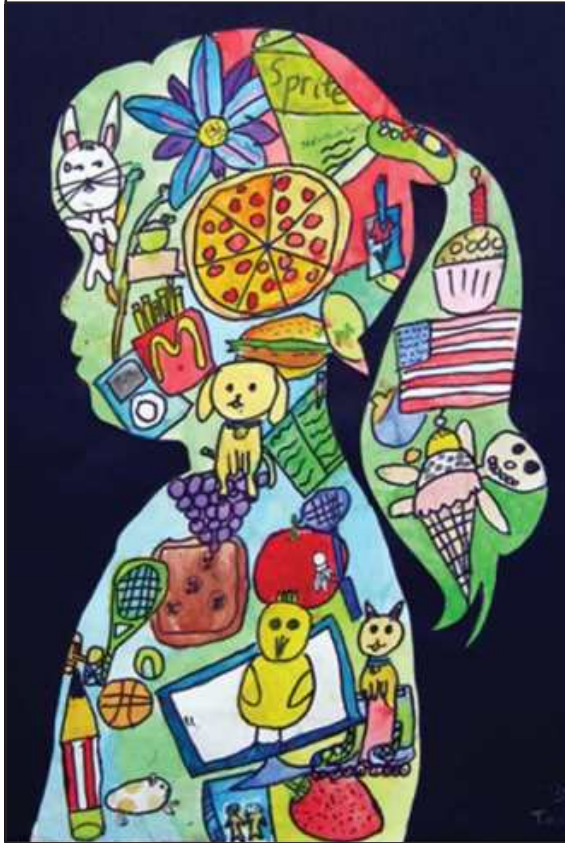



## వెజిటబుల్ కార్వింగ్

చిత్రలేఖనం అనగానే గీసిన బొమ్మలు వాటికి రంగులు వేయడం అని సాధారణంగా అనుకుంటుంటాం. గీసే బొమ్మల మాదిరిగానే చేసే బొమ్మల గురించి కూడా తెలుసుకుందాం. మట్టితో బొమ్మలు చేయడాన్ని మీరు ఇదివరకే నేర్చుకున్నారుకదా! రంగులు, బ్రష్లు అవసరంలేకుండా కూరగాయలను ఉపయోగించి బొమ్మలు చేయడాన్ని వెజిటబుల్ కార్వింగ్ అంటారు. దీనికి కావలసినదల్లా రకరకాల కూరగాయలు, గుండుసూదులు, కత్తెర, బాకు లేదా బ్లాజు కాస్తంత సృజనాత్మకత మాత్రమే.

కాయలు, దుంపలు ఉన్నవి ఉన్నట్లుగానే ఒకదానికి ఒకటి సరైన పద్ధతిలో జతచేసి పక్షులు, జంతువుల బొమ్మలు చేయడం ఒక కళ. బంగాళాదుంపలు, ఉల్లిపాయలు, వంకాయలు, పందిరిచిక్కుడు వంటి కూరగాయలతో రకరకాల బొమ్మలు చేయవచ్చు. కింది బొమ్మలు చూడండి. వీటిని ఏ ఏ కూరలతో ఎలా తయారుచేసారో మీ తరగతిలో చర్చించండి. మీకు నచ్చినదానిని ఎంపికచేసుకుని దీనిని కావలసిన కూరగాయలు సేకరించి తయారు చేయండి.

వెజిటబుల్ కార్వింగ్ తో కూరగాయలమీద బొమ్మలు చెక్కడం మరొకరకం ప్రక్రియ. మామిడి, సొర, పుచ్చ, క్యారెట్ వంటి కొంచెం గట్టిగా ఉండే కూరలను తీసుకోవాలి. దానిమీద మనం తయారుచేయదలచుకున్న డిజైన్ ను ముందుగా పేపరుమీద గీసుకోవాలి. కాయను శుభ్రంగా తుడిచి చాకు లేదా స్కాల్ పెల్ (డిసెక్షన్ బాక్స్ లో ఉండే చాకులాంటి పరికరం) తీసుకొని ఒకవైపునుండి ప్రారంభిస్తూ తొక్కడం నెమ్మదిగా తొలగించాలి. ఇలా డిజైన్ తయారు చేసేటపుడు చాకు కాయలోపలికి దిగకుండా జాగ్రత్తపడాలి. తొక్క ఉన్న భాగాన్ని, కండ ఉన్న భాగాన్ని అవసరం మేరకు తీసివేస్తూ డిజైన్ ను పూర్తిచేయాలి. కింది బొమ్మను పరిశీలించండి. మీకు నచ్చినదానిని ఎంపిక చేసుకొని దీనిని తయారుచేయండి.

మొత్తం కూరగాయను ఉపయోగించి చేసే బొమ్మలలో కళ్ళను మిరియాలు లేదా లవంగం మొగ్గలు, నోరుకు క్యారెట్ ముక్కలు, కొమ్ములకు పచ్చిమిరపకాయలు, జుట్టుకు ఆకుకూరల మొక్కల వేళ్ళభాగం వంటివి అదనంగా ఉపయోగించవచ్చు.

బీట్ రూట్, క్యారెట్ ముక్కలను, టమోటాపండ్లను ఆకులు, పువ్వుల ఆకారంలో కత్తిరించి అలంకరణకు వాడవచ్చు. ఇలా తయారుచేసిన వాటితో ఆహారపదార్థాలను, భోజనాల బల్లను అలంకరించడాన్ని గార్నిషింగ్ అంటారు.





## అలంకరణ వస్తువులు

మన పరిసరాలు అందంగా ఉంటే మన మనసు ఆనందంగా, ఆహ్లాదంగా ఉంటుంది. అప్పుడు మనం మరింత చురుకుగా, ఉత్సాహంగా పాఠశాల కార్యక్రమాలలో పాల్గొంటాం. మన తరగతిగదిని, ఇంటిని అలంకరించుకోవడానికి మనమే కొన్ని అలంకరణ వస్తువులు తయారుచేసి అలంకరించుకోవచ్చు. అలాంటి కొన్నిటి గురించి తెలుసుకుందాం.

### 11a. రాళ్ళబొమ్మలు

ప్రకృతిలో రాళ్ళు రకరకాల రంగుల్లో, ఆకారాల్లో దొరుకుతుంటాయి. వాటిని సేకరించి అందమైన అలంకరణలుగా ఉపయోగించుకోవచ్చు. రాళ్ళను ఫెవికాల్ లేదా క్లిక్ఫిక్స్ ఉపయోగించి అంటించి వివిధ రకాలుగా ఏర్పరచి అలంకరణకు వాడవచ్చు.

కోలగా ఉండే పెద్దరాయి, గుండ్రంగా ఉండే చిన్నరాయి, కోనుఆ ఉండే చిన్నరాయిని అంటించి పిట్టమొమ్మ చేయవచ్చుకదా! ఇది ఎంత అందంగా ఉంటుందో చూడండి. అలాగే మీరు మీ సృజనాత్మకతను జోడించి తయారుచేయండి.

### 11b. గవ్వలు బొమ్మలు

ఎంతవారినైనా సముద్రం ఇట్టే కట్టిపడేస్తుంది. సముద్రం దగ్గరకు వెళ్ళినవాళ్ళు తప్పనిసరిగా ఒడ్డున ఇసుకలో గవ్వలు ఏరుకుంటారుకదా! ఈ గవ్వలు అంటించి అందమైన బొమ్మలు చేయవచ్చు. కింది గవ్వల బొమ్మలు పరిశీలించండి. మీరూ తయారుచేయండి.

### 11c. ఎండిన చెట్ల భాగాలతో బొమ్మలు

చూడాలేగానీ ప్రకృతిలో ప్రతిదానిలోనూ అందం దాగివుంటుంది. ఎండిన చెట్టు భాగాలు అంటే ఎండిన కాయలు, కొమ్మలు, వేళ్ళు ఉపయోగించి అందమైన కళాఖండాలు సృష్టించవచ్చు. తరచి చూస్తే ఎండిన కాయలు రకరకాల ఆకారాల్లో కనిపిస్తాయి. కొన్ని హృదయాకారంలో ఉంటే, కొన్ని పాములా మెలితిరిగి ఉంటాయి. కొన్ని నాదస్వరంలా ఉంటాయి. మరికొన్ని ఏదో జంతువునో, పక్షినో పోలినట్టు ఉంటాయి. ఇలాంటి వాటిని సేకరించి అందంగా అలంకరించుకోవడమే మనపని.

అదేవిధంగా ఎండిపోయిన చెట్లకొమ్మలు, వేళ్ళు వివిధ ఆకారాలతో మనల్ని మురిపిస్తాయి. అలాంటి వాటిని సేకరించి అవసరం లేనివాటిని నెమ్మదిగా తొలగించి మిగిలిన భాగాన్ని గరుకు కాగితంతో రుద్ది వార్నిష్ పూయాలి. చక్కని స్టాండును ఏర్పాటుచేసి ఎండిన చెట్లకొమ్మల కళాఖండాల్ని ప్రదర్శించాలి.

## 2. ఎండిన చెట్ల భాగాలతో బొమ్మలు (Objective drawing)

గుర్తించ దగిన వస్తువును దేనినైనా విషయంగా గ్రహించి రూపొందించిన కళావిశేషం. విషయాతీత కళ లేదా వివిక్తకళ ప్రారుర్భావం చెందిన తరువాతనే ఈ “వస్తు కళ” అనే పేరు వ్యవహారంలోకి వచ్చింది. గుహచిత్రాలు మొదలుగా నేటి విభావనా వాదుల రచనాల వరకు ఉన్న వివిధ సాంప్రదాయాలకూ, వివిధ కాలాలకు చెంది. ప్రాతినిధ్య కళకే ఈ ‘వస్తుకళ’ అనే పేరు వినియోగిస్తారు.





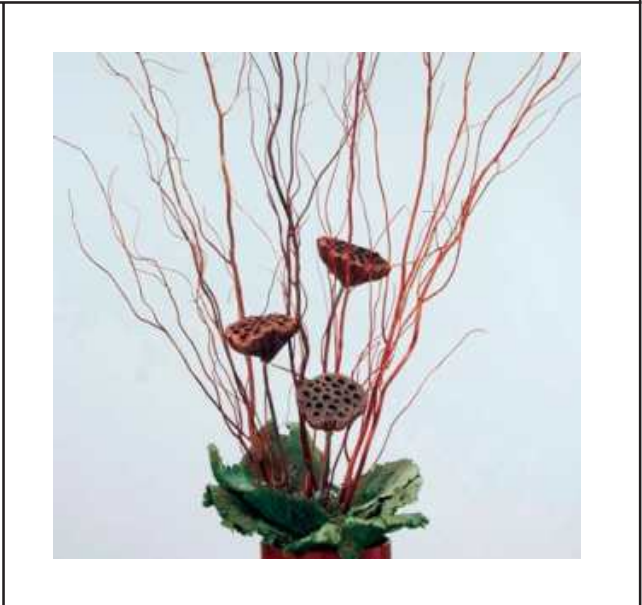
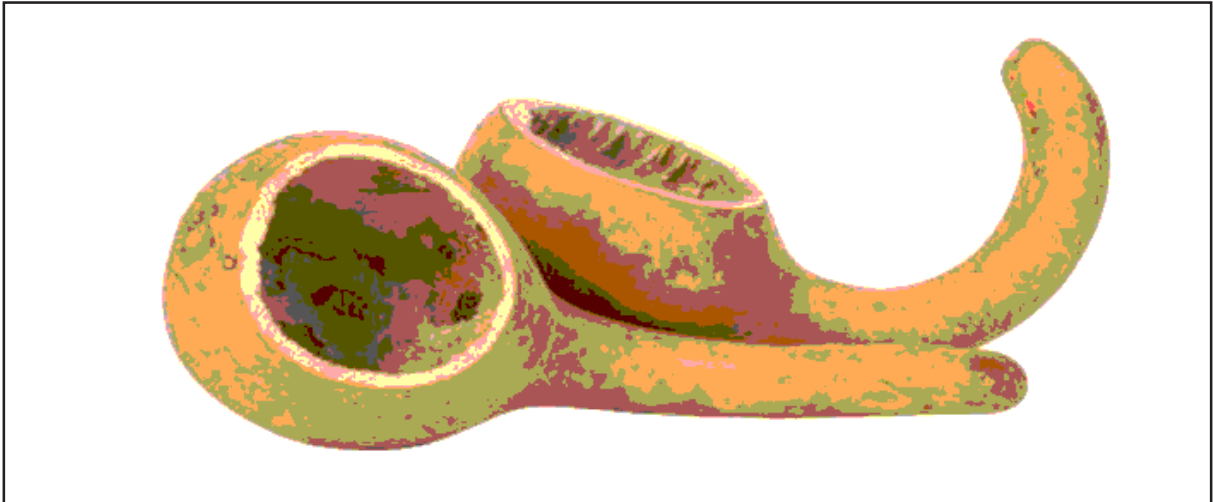

## మన సంస్కృతి - ఆభరణాలు, ముగ్గులు

మనకు చాలా ఇష్టమైన పని ఏమిటి అని ఎవరైనా మనల్ని అడిగితే కొందరు రకరకాల పదార్థాలు తినడం అని చెపితే కొందరు సినిమాకి పోవడం, బజారుకు పోవడం, కొత్తబట్టలు ధరించడం అని చెప్పతాం. ఈ సందర్భాలన్నిటి లోనూ అలంకరణకు చాలా ప్రాధాన్యత ఉంటుంది. ఈ అలంకరణలు మన సంస్కృతిని సంప్రదాయాన్ని ప్రతిబింబిస్తాయి. బట్టలు వేసుకోవడం, ఆభరణాలు ధరించడంలో వాటి రంగులకు, డిజైనులకు ప్రాధాన్యతనిస్తాం. అలాగే వంటలకు కూడా గార్నిష్ చేసి అలంకరిస్తాం. ఇంటిముందు అందమైన ముగ్గులు వేస్తాం. వీటన్నింటిలో ఎన్నోరకాల డిజైనులుంటాయి కాబట్టి వాటిని గీయడంలో పిల్లలకు శిక్షణనివ్వాలి. దీనిలో ఏమేమి నేర్పవచ్చో పరిశీలించాలి.

ముగ్గులువేయడం - సాధారణంగా చుక్కలుపెట్టి, చుక్కలు లేకుండా కూడా ముగ్గులు వేస్తారు. కాబట్టి రకరకాల ముగ్గులు గీయడం రంగులు వేయడం నేర్పాలి. పిల్లల్ని సొంతంగా ముగ్గులు తయారుచేయమనాలి. పిల్లలు గీసిన ముగ్గులు ప్రదర్శించి వాటిగురించి చర్చించాలి.

ఆభరణాల బొమ్మలు డిజైనులు గీయడం - మనం ధరించే ఆభరణాలు రకరకాల డిజైనులలో ఉంటాయి. వాటిని పరిశీలించి అందులోని డిజైనులు గీయమనాలి. చెవికి పెట్టుకునే రింగులు, దిద్దులు, కమ్మలు, జూకాలు రకరకాల డిజైనులలో ఉంటాయి. తరగతిలో పిల్లల్ని పరిశీలించి వాటి బొమ్మలు గీయాలి.

ఆభరణాలు డిజైనులు గీయించేటప్పుడు ముందుగా ఆకారాన్ని గీయడం చేయించాలి. తరువాత ఆభరణంలో ఉండే డిజైను గీయించాలి. అలాగే రాజుల కాలంలో వాడిన పాత్రలు, వస్తువులు, బాణాలు, కత్తుల వంటి ఆయుధాల బొమ్మలు గీయించాలి. మొఘలుల కాలంలో వాడిన పాత్రలు, రాయలకాలంలో వాడిన పాత్రలు ఒకేరకంగా ఉండవు కాబట్టి వాటిని గీయించడమే కాకుండా వాటి గురించి చర్చించాలి.

ఉదాహరణకు గుప్తులకాలనాటి పాత్రబొమ్మ గీయాలంటే ముందుగా పాత్రబొమ్మను ప్రదర్శించి దాని చారిత్రక ప్రాధాన్యతను అప్పటికాలంలో వాడిన వస్తువులు వాటి కళాప్రాభవం గురించి చర్చించాలి, వివరించాలి. తరువాత పాత్రను పరిశీలించమనాలి. దానిమీద ఉన్న డిజైనును విశ్లేషించాలి. చివరిగా దాని బొమ్మను గీయమనాలి.

ఆభరణాలు, అలంకరణలు గీయడంలో పిల్లలు సొంత డిజైనులు గీయడాన్ని, వాటిని ప్రదర్శించడానికి తప్పనిసరిగా అవకాశం కల్పించాలి. అదేవిధంగా వెజిటబుల్ కర్విండ్కూడా చేయించాలి.





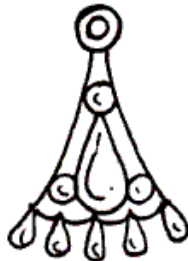



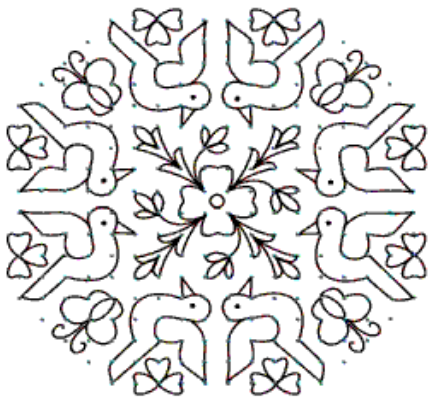
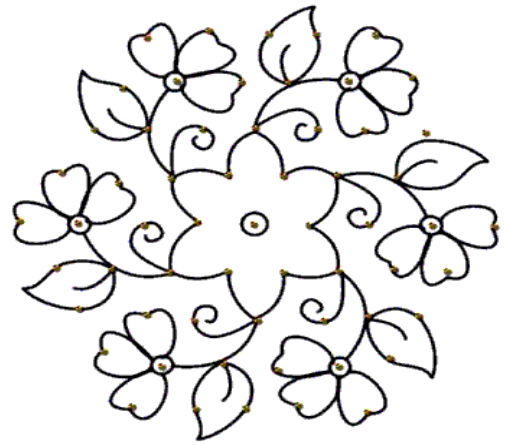

## అచ్చులు - బార్దర్లు - డిజైనులు వేయడం

పిల్లలు బొమ్మలు గీయడమే కాకుండా తాము గీసిన బొమ్మకు చుట్టూ అందమైన బార్దర్లు కూడా గీయించాలి. ముందుగా పిల్లలకు బొమ్మగీసే పేపరుకు చుట్టూ బార్డర్ గీయడం అలవాటుచేయాలి. స్కెచ్‌పెన్‌తో గీతగీయడం ఒక ముఖ్యమైన అలవాటుగా ఉండాలి. ఎంతమంచి బొమ్మకైనా బార్డర్ లేకపోతే దాని అందం ఇనుమడించదు. అయితే బార్దరుగా ఎప్పుడూ గీతలు గీయడం కాకుండా రకరకాల బార్దర్లు గీయడంపై శిక్షణనివ్వాలి. వాటిలో సరళమైనది అచ్చులు వేయడం.

మనం బెండకాయలను తొడిమదగ్గర కోసిపారేస్తాం. వాటిని సేకరించి రంగులో అద్ది పేపరుమీద అచ్చులు వేయవచ్చు. అదేవిధంగా ఉల్లిపాయ, కాకరకాయ వంటివి కూడా తరిగి వాటిని అచ్చుగా ఉపయోగించి రకరకాల డిజైనులు అచ్చులుగా గీయించాలి.

ప్రారంభంలో గ్లాసును పేపరుమీద ఉంచి గ్లాసు అంచువెంబడే గీతగీసి అచ్చువేయడం వంటివి నేర్పాలి. ఇలాంటివే మరికొన్ని చూద్దాం.

- సీసామూత, నాణెం మొదలైనవి పేపరుమీద ఉంచి బార్దర్లు గీయడం.
- అరచేతిని పేపరుమీద ఉంచి వేళ్ళచుట్టూ గీతగీసి అచ్చువేయడం.
- కూరగాయల ముక్కలు రంగులో ముంచి అచ్చులువేయడం.
- ఆకులు, పూలరేకులు ఉంచి గీసి రంగులువేయడం.
- చెట్టుబెరడు, గోడ, నాణెం వంటి గరుకైన తలాలమీద పేపరు ఉంచి పెన్సిల్‌తో అచ్చుతీయడం.
- ఇలాంటి అచ్చులు ఉపయోగించి బార్దర్లు వేయడమేకాకుండా అచ్చులతో రకరకాల బొమ్మలు కూడా చేయించాలి. ఉదాహరణకు బెండకాయ అచ్చులను చెట్టుకు పూలు పూసినట్లుగా ఇవ్వడమన్నమాట.
- దారాన్ని ఇంకు లేదా ఏదైనా రంగులో ముంచి దారాన్ని కాగితం మడతలో ఉంచి గబుక్కున లాగాలి. ఏర్పడిన డిజైనును ప్రదర్శించాలి.
- ఒక పళ్ళెంలో నిండుగా నీరుపోసి నీళ్ళమీద ఎనామిల్ పెయింట్‌ను చుక్కలుగా వేయాలి. అప్పుడు రంగునీటి మీద తేలుతూ ఉంటుంది. ఒక తెల్లకాగితాన్ని తీసుకుని నీటిమీద కప్పాలి. రంగుకాగితానికి అంటుకుంటుంది. తరువాత కాగితాన్ని ఆరబెట్టాలి. రంగులు అద్దుకున్న కాగితం చక్కని డిజైనుతో కనిపిస్తుంది.
- ఒక అట్టమీద ఏదైనా ఆకారం (ఉదాహరణకు మామిడికాయ) గీసి కత్తిరించాలి. దానిని తెల్లకాగితంమీద పెట్టి కదలకుండా ఉంచాలి. తరువాత ఒక టూత్‌బ్రష్ తీసుకుని రంగులో ముంచి పేపరుఅంతా చిందేలా వేలితో బ్రష్ బ్రిజిల్స్‌ను కదిలించాలి. రంగు పేపరుతోపాటు అట్టమీదకూడా పడుతుంది. రంగు చిక్కగా పడింది అనుకున్న తరువాత నెమ్మదిగా అట్టను తీసివేయాలి. ఇప్పుడు చక్కని బొమ్మ ఏర్పడుతుంది. దానికి మంచి బార్దర్లు గీసి ప్రదర్శించాలి.

**వేలిముద్రలతో బొమ్మలు :** అచ్చులతో గీసే బొమ్మలలో వేలిముద్రల బొమ్మలు పిల్లల సృజనాత్మకతను పెంపొందిస్తాయి. ఇంక్పాడలో ఇంకు నింపి బొటనవేలుతో అద్ది పేపరుమీద అచ్చువేయాలి. దానిని ప్రధానంగా చేసుకుని దానిని మిగిలిన భాగాలు గీస్తూ బొమ్మలు చేయించాలి. బొటనవేలుతో మాత్రమే కాకుండా ఇతర వేళ్ళతోకూడా అచ్చులు వేయించవచ్చు. కింది బొమ్మలు పరిశీలించండి.

వేలిముద్రల బొమ్మలు విడివిడిగానే కాకుండా ఒక సన్నివేశంగాగానీ, కార్టూన్‌గాగానీ, బొమ్మల కథగాగానీ ఉపయోగించుకోవచ్చు. కాబట్టి వాటినికూడా పిల్లలతో చేయించాలి.

అచ్చులు తీయడంలో మొరక ముఖ్యమైన పని డిజైనులను పక్కెంలో బంకమట్టి లేదా ప్లాస్టర్ ఆఫ్ పారిస్ నింపి అచ్చులు తీయడం. దానికోసం ముందుగా మట్టిని మెత్తని ముద్దలు తయారుచేసి ఉంచుకోవాలి. పళ్ళానికి కొద్దిగా నూనెపూసి దానిమీద మట్టిముద్దను మొత్తంగా పరచుకునే విధంగా నెమ్మదిగా అదుముతూ నింపాలి. గోడకు తగిలించడానికి వీలుగా మధ్యలో దారం కూడా ఉంచాలి. నీడలో ఆరబెట్టాలి. బాగా ఆరినతర్వాత ప్లేటునుండి తీసి అలంకరణకు వాడుకోవచ్చు. ఇలాంటి అచ్చులమీద రంగులతో డిజైనులు కూడా గీయవచ్చు.





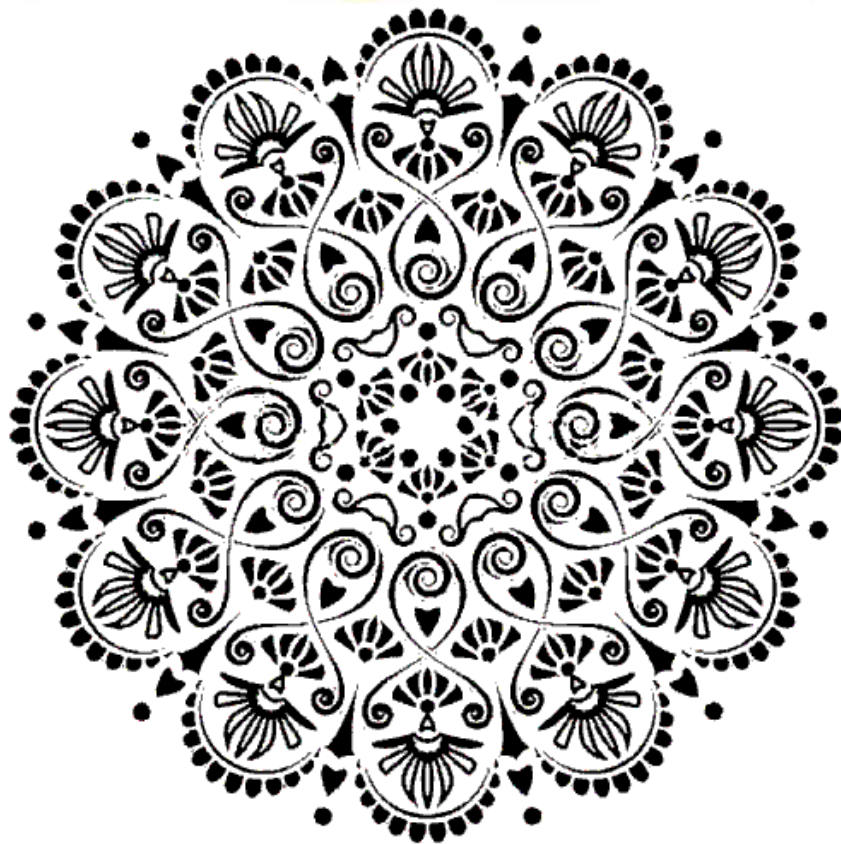

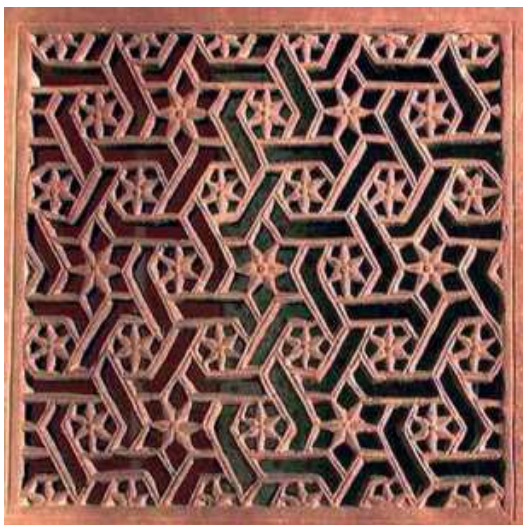



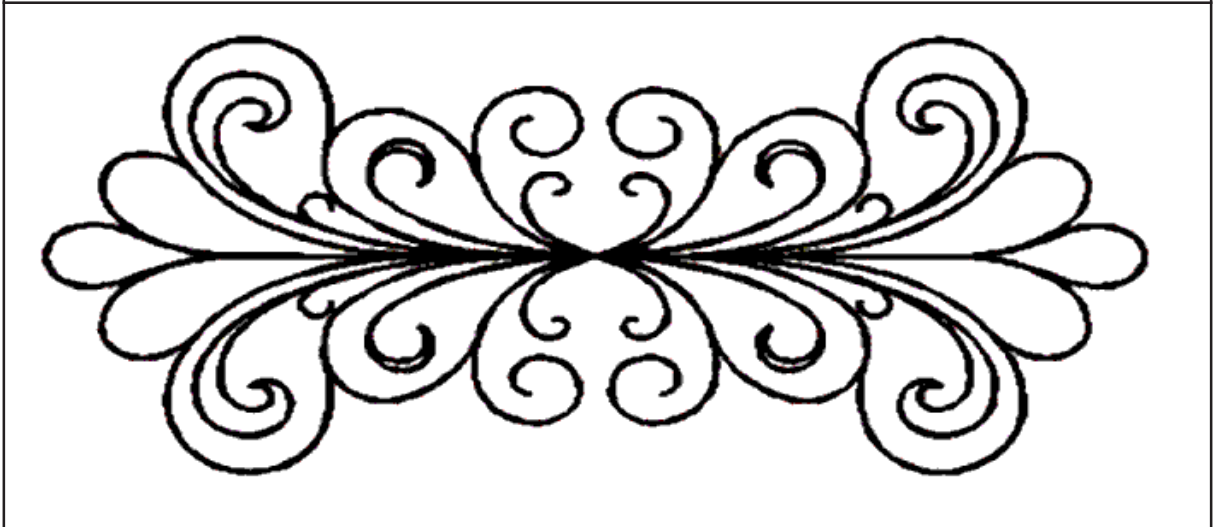

## ఫోటోగ్రఫీ

ప్రస్తుతకాలంలో సెల్ఫోన్ ఉపయోగించి చిన్నపిల్లలు సైతం క్లిక్మని ఫోటోలు తీసేస్తున్నారు. ఫోటోగ్రఫీ ఒక గొప్పకళ. ఒక సినిమా తెరమీద అందంగా కనిపిస్తోందంటే అదంతా ఫోటోగ్రఫీ మహత్యమే. కొందరు ఫోటోలు తీయడానికి ఇష్టపడతారు. కొందరు ఫోటోలు దిగడానికి ఇష్టపడతారు. ఇద్దరికీ ఫోటో గురించి అవగాహన అవసరం. ఫోటో తీయడంలో వెలుతురు కీలకం. తగినంత వెలుతురున్నప్పుడే ఫోటో బాగా కనిపిస్తుంది. అదే సమయంలో మసకవెలుతురు, ఒకవైపు వెలుతురు మరొకవైపు చీకటి ఉండేలా కూడా ఫోటోలుండటాన్ని మీరు చూసే ఉంటారు. ఇది ఫోటోగ్రఫీలో సృజనాత్మకత.

ఫోటోగ్రఫీలో మనకు కెమెరా గురించిన ప్రాథమిక పరిజ్ఞానం ఉండాలి. అంటే ఫ్లాష్ ఎంత ఉండాలి? షట్టర్ స్పీడ్ ఎన్ని సెకన్లుండాలి, వైట్ బాలెన్స్ అంటే ఏమిటి? లెన్స్ గురించి సూచించే X, 2X, 3X అంటే ఏమిటి? మొదలైన వివరాలన్నీ తెలుసుకుని ఉండాలి. మొబైల్లో ఫోటోలు తీయడానికి ఈ పరిజ్ఞానం అవసరం లేనప్పటికీ దూరం, దగ్గర అడ్జస్ట్మెంట్లు గురించి తెలిసిఉండాలి.

సెల్ఫోనుతోగానీ, కెమెరాతోగానీ ఫోటోలు తీసేటప్పుడు వివిధ కోణాలలో ఫోటోతియ్యాలి. ఏవైపునుండి తీస్తే బాగా వచ్చింది అన్నది తెలుసుకునే వీలు కలుగుతుంది. వీలైనంతవరకు స్టిల్ఫోటోలు తీయడం అభిరుచిగా పెట్టుకోవాలి. ఫోటో తీసేటప్పుడు గుర్తుంచుకోవాల్సిన మరొక అంశం కెమెరా కదలకుండా గట్టిగా పట్టుకోవాలి. లేకపోతే కాళ్ళు లేకపోవడమో తల ఎగిరిపోవడమో జరగవచ్చు.

ఫోటోగ్రఫీలో పుష్పాలు, ఆకులు, పురుగులు, నత్తలు, చెట్లు, చిన్నపిల్లలు, పెంపుడుజంతువులు, ముగ్గులు, ప్రకృతిదృశ్యాలు, హాస్యం కలిగించే సన్నివేశాలు ఇలా ఎన్నోరకాలుగా ఫోటోలు తీయవచ్చు.

పిల్లల్ని వ్యక్తిగతంగా లేదా జట్లుగా సెల్ఫోన్ లేదా కెమెరా ఉపయోగించి వారికి నచ్చిన అంశాలను ఫోటోలు తీయమనాలి. వాటితో పాఠశాలలో ఫోటో ఎగ్జిబిషన్ నిర్వహించాలి.

కెమెరా పనివిధానం ఫోటోగ్రఫీలోని మెళకువల గురించి నిపుణులైన ఫోటోగ్రాఫర్తో చెప్పించాలి. ఇంటర్నెట్ నుండి సమాచారం సేకరించి తెలియజేయాలి. అవార్డుపొందిన ఫోటోలను సేకరించి వారు దానిని ఎలా తీసారో ఏ ఏ సాంకేతిక అంశాలు పాటించారో చర్చించాలి. ఫోటోలద్వారా మనం చెప్పదలుచుకున్న సమాచారాన్ని మనసుకు హత్తుకునేలా చెప్పగలుగుతాం.



---

---

## అనుబంధం

### రేఖాచిత్రం (Line Drawing)

రూపాన్ని పూర్తిగా రేఖలలో చిత్రించటం, అర్థస్థాయి సహాయం లేకుండా రేఖా చిత్రం నుంచే బ్లాకులను తయారు చేయటం దీని వలన వీలవుతుంది.

(**Line** : The Line is the most essential and basic element in Drawing, it has been in use since the drawn of pictorial art. Lines vary enomously in terms of style and expression. They are used to convey both visual world, such as the human figure represented for example in outline and abstract concepts such as a straight line representing the shortest distance between two points or a curved line representing movement. The various media e.g

1. Pencil
2. Charcoal

**Indian Line Drawing Artist:** K.K Hebbbar, Laxmagoud, Nomdalal Bose, Jogen chowdary, miniature paintings etc.....

### రంగులు (Colouring)

అన్ని రంగులకు మూలమైన రంగులను ప్రాథమిక రంగులు అంటారు. ప్రాథమిక రంగులు మూడు (Primary Colours)

1. ఎరుపు (Red)
2. నీలము (Blue)
3. పసుపుపచ్చ (Yellow)

ప్రాథమిక రంగుల కలయికతో అనేక రంగులు ఏర్పడతాయి. వీటినే సెకండరీ కలర్స్ అంటారు. (Secondary Colours)

ఎరుపు + పసుపు = ఆరంజి (Orange) కాషాయము

ఎరుపు + నీలము = వైలెట్ / పర్పుల్ (వంకాయ రంగు) (Voilet)

నీలము + పసుపు = ఆకుపచ్చ (Green). ఇదేవిధంగా చల్లని రంగులు (Cool Colours) - నీలుమ, ఆకుపచ్చ, వేడి రంగులు (Warm Colours) - ఎరుపు, కాషాయం

### వర్ణవృత్తం (Colour Circle)

వర్ణమాలలోని వివిధ వర్ణచ్ఛాయలను, ప్రకృతిలో వేద్య మయ్యే రీతిలోనే, అమర్చిన చక్రం. ఇందులో, ప్రాథమిక, ద్వితీయ మరియు (Intermediate / Teritory Colors) ఉంటాయి.

---

---

## Collage

Collage technique of pasting paper and other materials to a surface to create a picture Picasso (Artist) and Braque (Artist) were the first to use collage, and the technique was frequently exploited by the Dadaists and surrealists Exponents include Hans Arp, Max Ernst and Kurt Schwitters

Many artist also experimented with photomontage, creating compositions from pieces of photographs rearranged with often disturbing effects. John Heartfield was an outstanding easily photomontagist

" Art is an expression of suifable, pleasing forms to communicate an experience to other with sincerits. Skill and formal harmony."

కళలు 64. భారత దేశములో ప్రఖ్యాతి గాంచినవి ఐదు లలిత కళలు. అవి.

1. కవిత్వము
2. సంగీతము
3. నాట్యము.
4. చిత్రకళ

5. శిల్ప కళ మొదలగునవి. వీటినే (5) మనము (Fine Artist) అని అంటాము. కవిత్వము వలన మానవుని మేధాశక్తి, సృజనాత్మకత, పెరుగును. సంగీతము వలన ఆనందము కలుగును. నాట్యము వలన శరీర దృఢత్వము పెరుగును.

## శిల్పం (Sculpture)

మలచటం, రూపీకరణ లేదా సమాహారం వల్ల ఒక మూడాయతనాల ఆకృతులను సృష్టించే కళ మలచటంలో, తాను తపెట్టిన ఆకృతికి అవసరంలేని వాటిని ముడిద్రవ్యంనుంచి శిల్పి చెక్కివేస్తాడు. ఈ విధంగా ద్రవ్యరాశిలో నిబద్ధమై గుప్తంగా వున్న ఆకృతిని విలికి తీస్తాడు. ఆ ద్రవ్యరాశి అనేది - కొయ్య, రాయి లేదా ఇతరమైన - ఏ కఠిన పదార్థమైన కావచ్చు. మట్టిలో ఒక శిల్పాన్ని రచించడం ఇందుకు ఒక పముఖ లక్ష్యం. కలకాలం నిలవగలిగే రీతిగా లోహంలో పోతను పోసే ప్రక్రియలో సైతం మట్టితో రూపీకరణ తప్పనిసరి అవుతున్నది. ఇక సమాహారమంటే ఒక ఆకృతికి కావలసిన వివిధ భాగాలను ముందుగా వేరు వేరుగా, తగిన పద్ధతిలో తయారుచేసి చివరకు వాటిని క్రమరీతిలో సంధించటం. లోహ, నిర్మాణాలలో ఇటువంటి సంధానం (Welding) వల్ల జరుగుతున్నది. చెక్క, సిమెంట్, ప్లాస్టిక్, ఆప్పారీస్, మట్టి, ఇనుము, రాయి మొదలగునవి శిల్పం అనేది 3D కి సంబంధించినది.

(A person who sculpts i. e, creates three - dimensional objects, by means of casting, carving, assembling or modelling)

(Sculpts in India) : రాంకింకర్ బేజ్, ధన్రాజ్, భగత్, శంకూచౌదరి, రవిందర్ రెడ్డి మొ॥

నేత్రానందదాయకమైన రేఖా విన్యాసములతో కూడిన దివ్యమైన కళయే చిత్ర లేకనము. చిత్రమంలో భావ, రూప, రచనా సౌందర్యము. సమానంగా ఉంటాయి. వాస్తవికతను, వర్ణములను స్థిరంగా ఉండునట్లు చేయుటలో చిత్రకారుడు ప్రజ్ఞావంతుడై ఉండవలెను. చిత్రకళ వలన ప్రత్యేకమైన ఆనందము కలుగుతుంది. చిత్రకళ కేవలము మానవ సృజనాత్మక శక్తికి నిదర్శనము. సాంఘిక అవసరాల సంతృప్తి పరచడం కోసం అవతరించిన కళ ఈ రోజు బంగారం కంటే ఎక్కువగా పెట్టుబడి వస్తువుగా తయారయింది. మానవుడు ఉన్నంత వరకు ఈ చిత్రకళ చిరస్థాయిగా నిలిసి ఉంటుంది.

### ఆదిమ కళ (Cold Stone age)

ప్రాచీన శిలాయుగము క్రీ.పూ. 20,000 సంవత్సరాలకు ముందు ప్రతి 25,000 సంవత్సరాల గలిగిన మూడు శీతల యుగాలు (Ke ages) గడిచి ఉండెను. ప్రాచీన శిలాయుగము మూడవ శీతల యుగం తర్వాత ప్రారంభం అయ్యింది. మధ్య మధ్యన ఉష్ణయుగములు వచ్చినవి. ఆల్ప్స్ మరియు స్కాండినేవియా నేటి సైబీరియా అలాస్కావంటివిశీతల ప్రదేశములుగా ఉండెను. రేండ్ రిస్ లు (Rendir) లాంటి అనేక జంతు జాలములు విశాల మైదానములలో లక్షల గుంపులుగా తిరుగు తుండేవి. ఆదిమానవులు ఆత్మ రక్షణకై పర్వత గుహలలో తలదాచుకొని నివసించెవారు. స్పెయన్ (Spain) లోను దక్షిణ పడమటి (ఆగ్నేయ) ప్రాస్సులోనూ మరియు భారత దేశములో భోపాల్ వద్ద కొన్ని గుహలు కనుగొనబడినాయి.

గుహవాసులు నివసించే ప్రాంతములను బట్టి వారి కళను రెండు రకాలుగా విభజించినారు.

1. ఔరగ్నైయనులు (Auran gnatains)
2. మగ్దలేనియనులు (Magdlanian) వీరిని ఉత్తమ కళాకారులుగ గుర్తించినారు.

స్పెయన్ దేశములోని క్రీ.పూ. 15,000 నుండి 10,000 సంవత్సరాలలో అత్తమీరా గుహలలో - (1930) (Altamira caves) ఆదిమానవులు చిత్రించిన చిత్రాలు మనకు కనిపిస్తాయి. ఈ గుహలలో గంటు చిత్రములు (చెక్కినవి - Gricised), చిత్రములు ఉన్నాయి ప్రాస్సులోని లుస్కాగుహలు - (1940) (Lusca Caves) ఈ గుహలలో జింకలు, అడవి గుఱ్ఱములు, గుహలోని గోడలపై అనేక జాతుల పశువులు చిత్రాలు కనిపిస్తాయి.

ఈ యొక్క చిత్రాలు జాజు లేదా రెడ్ ఆకర్ (Red ochre) , పసుపుమట్టి (Yellow ochre) లోని కొవ్వును కలిపి గుహలలోని గోడలపై రుద్ది, నల్లరంగులో బొగ్గురేఖలు వేసి చిత్రించినట్లు కనిపిస్తాయి.

### ఆదిమానవుల చిత్రకళ అవసరం లేదా కళ యొక్క ఆశయము :

ఆదిమానవుల చిత్రకళ, శిల్పకళ, మట్టిబొమ్మలు, ఇవి మాంత్రిక, తాంత్రిక ప్రయోగములకు ఉపయోగపడేవని శాస్త్రజ్ఞులు నిర్ణయించినారు. ఈ యొక్క చిత్రాలు చీకటి గుహలలో చిత్రించడం మరొక విశేషం. ఇంద్రజాల విద్యుత (Black Masic) ప్రయోగం చేసి ఆహారము కొరకై జంతువులను స్వాధీనపరచుకోవడం కోసం చిత్రాలు ఉపయోగపడేవని చరిత్ర కారులు నిర్ధారణ చేసినారు. ఆది మానవులు జంతువులను యిల్లెములతో పొడిచినట్లు, కంచెలో బంధించినట్లు చిత్రించిరి. వారి ఉద్దేశము ఆ జంతువులు వారికి వశమై వారి ప్రాణాలు ఇదివరకె పోయినట్లు భావించెడివారు.

భారత దేశంలోని సాంప్రదాయ చిత్రకళలు (Traditional Paintings) సాంస్కృతిక సంపదను నిక్షిప్తం చేసుకున్న బాంధాగారాలు. నిత్యం ప్రవహించే నదిలా సాంప్రదాయక కళలు ఇప్పటికీ కొనసాగుతూ వస్తున్నాయి. 20వ శతాబ్దం వరకు వచ్చిన అనేక చిత్రాలు జాతీయ (Nationality) కుల (Caste), సాంస్కృతిక (Culture) సాంప్రదాయాలను తెలియజేస్తున్నాయి.

వంశపారంపర్యంగా వస్తున్న ఈ సాంప్రదాయ, జానపద, ఆదివాసీ చిత్రకళల్లో రామాయణ, మహాభారత మరియు కుల పురాణాల విశేషాలతోపాటు ప్రకృతి చిత్రణ ఉంటుంది. భారత దేశంలోని గుహ చిత్రాలు (Cave Paintings) మన ప్రాచీన సాంస్కృతిక ఒక ఉదాహరణ. భింబేటక (Bhimbetka), అజంతా (Ajanta) చిత్రాలు దేశ వారసత్వ సంపదలు. సింధూ నాగరికతను తెలిపే చిత్రాలలో (Indus Vallbelly Paintings) మనుకు సిరామిక్ వస్తువులపై (Ceramic Objects) జామెట్రిక్ (Geometric) రూపాలలో గీసిన చిత్రాలు కనిపిస్తాయి. ఈ దేశంలో ప్రతి రాష్ట్రానికి తనదైన చిత్రశైలి ఉన్నది. తూర్పు, పశ్చిమ, దక్షిణ, ఉత్తర రాష్ట్రాలలోని కళలు వాటికవే ప్రత్యేకతను చాటుకున్నాయి.

## I. దక్షిణ రాష్ట్రాలు (Southern Region)

- |                  |  |
|------------------|--|
| (a) ఆంధ్రప్రదేశ్ | <ul style="list-style-type: none"> <li>● వరంగల్లోని చెరియాల స్కోల్ పెయింటింగ్స్.</li> <li>● కాలహస్తిలోని కలంకారి (బందరు)</li> <li>● హైదారాబద్లో బాలిక్, లూంజూర్ అనుకరణ చిత్రాలు</li> <li>● ఆదిలాబాద్లో నిర్మల్</li> <li>● శ్రీకాకుళంలో సవర గింజన చిత్రాలు</li> </ul> |
| (b) తమిళనాడు     | <ul style="list-style-type: none"> <li>● లూంజూర్ మ్యూరల్స్</li> <li>● గ్లాసు పెయింటింగ్స్</li> </ul>   |
| (c) కర్నాటక      | <ul style="list-style-type: none"> <li>● మైసూర్ అనుకరణ చిత్రాలు</li> <li>● హస్సాగోడ్ చిత్రాలు (Hossgode)</li> <li>● కావి చిత్రాలు (Black and white)</li> <li>● గంజింఫా (Ganjifa) కార్డ్ పెయింటింగ్స్</li> <li>● సూక్ష్మచిత్రాలు (Miniature)</li> </ul>               |
| (d) కేరళ         | <ul style="list-style-type: none"> <li>● మ్యూరల్స్ (Murals)</li> </ul>   |

## II. తూర్పు రాష్ట్రాలు (Eastern Region)

- |                    |  |
|--------------------|--|
| (a) వెస్ట్ బెంగాల్ | <ul style="list-style-type: none"> <li>● కాళి ఘాట్</li> <li>● బెంగాల్ స్కూల్ ఆఫ్ పెయింటింగ్స్</li> </ul>                 |
| (b) ఒరిస్సా        | <ul style="list-style-type: none"> <li>● పట చిత్ర,</li> <li>● పామ్లిఫ్ (Palmleaf)</li> <li>● సవర పెయింటింగ్స్</li> </ul> |
| (c) బీహార్         | <ul style="list-style-type: none"> <li>● మధుబని పెయింటింగ్స్</li> </ul>  |

### III. ఉత్తరాది రాష్ట్రాలు (Northern Region)

- (a) రాజస్థాన్
- సూక్ష్మచిత్రాలు (Miniature Paintings)
  - నట్‌వార (Nath dwara)
  - బుండి (Bundi)
  - గులేరి (Guleri)
  - కోట (Kata)
  - మెవర్ (Meawer) పెయింటింగ్స్
- (b) హిమాచల్ ప్రదేశ్
- కాంగ్ర, పహాడి
- (c) జమ్మూ & కాశ్మీర్
- బాసోలి పెయింటింగ్స్
- (d) పంజాబ్
- బాసోలి పెయింటింగ్స్

### IV. పశ్చిమ రాష్ట్రాలు (Western Region)

- (a) మధ్యప్రదేశ్
- గోండ్ (Gond) పెయింటింగ్స్
- (b) మహారాష్ట్ర
- వర్లీ (Warli) పెయింటింగ్స్

ఇలా భారతదేశంలో 40 రకాల సాంప్రదాయ చిత్రాలు ఉన్నాయి. మధ్యయుగ కాలంలో (Middle ages) భారతదేశ సాంప్రదాయ చిత్రకళపై మొఘల్ పాలకుల ప్రభావం ఎక్కువగా ఉంది. (Prussia) చిత్రకారులను మొఘల్ రాజులు భారత దేశానికి తీసుకొని రావడం వలన వీరి యొక్క ప్రభావం (Prusian Painters) రాజస్థాన్, పంజాబ్, హిమాచల్ ప్రదేశ్‌లలోని సూక్ష్మచిత్రకారులపై (Miniature Painters) అధికంగా ప్రభావితం ఉందని చెప్పవచ్చు. దేశంలోని వివిధ ప్రాంతాలలోని అనేక రకాల ఆర్ట్ & కాస్ట్ అభివృద్ధి పదంలో కొనసాగుతున్నాయి. సాంప్రదాయ చిత్రకారులు కూడా ప్రస్తుతం సమాకాలీన చిత్రకారులతో (Academic Painters) పాటు సమానంగా తమ చిత్రాలను చిత్రించడంలో, వ్యాపార రంగాలలో (ఆర్ట్ గ్యాలరీలలో) చిత్రాలను అమ్ముకునే, తదితర విషయాలలో పోటీపడుతూ అభివృద్ధి పదంలో నడుస్తున్నారు.

10వ తరగతి తర్వాత / (Inter mediate) తర్వాత ఈ యొక్క చిత్రకళలో 5సం॥ / 4సం॥ BFA Degree Colleges మన భారత దేశంలో ఉన్నాయి. కలకత్తా, బరోడ, బొంబాయి, హైదరాబాదు మొదలగు పట్టణాలలో Degree నుండి PG వరకు చిత్రకళలో విద్యనభ్యసించి స్వయం ఉపాదిని పొందవచ్చు లేదా నవోదయ, గురుకులాలలో, ఇలా ప్రభుత్వ / ప్రభుత్వేతర పాఠశాలలో (Drawing teachers) గా ఉపాదిని పొందవచ్చును.

### III. వర్ణచిత్రణ (Painting)

ఒక ఉపరితలానికి, లేదా భూమికకు పూత రంగును కుశలతతో పట్టించి, తద్వారా సౌందర్య సౌరభమైన ఒక రచనను సృష్టించే ప్రక్రియ. చిరస్థాయి సారణి చిత్రాలను గాని, కుడ్య చిత్రాలనుగానీ రచించడానికి ఆమోదితములైన ప్రముఖ సాంకేతిక ప్రక్రియలు ఈ రీతిగా ఉన్నాయి.

ఒకే ఒక ఫలకంనుంచో, దిమ్మెనుంచో రాతి నుంచో, జవనికనుంచో, పరివర్తన పత్రం నుంచో లేదా ఫిలింనెగెటివ్ నుంచో, కాగితాలమీద తీసిన పలు ముద్రణలలో ప్రతిదానికీ ఈ పదం వర్తిస్తుంది. లలితకళా రంగానికి సంబంధించినంత వరకు, ముద్రాంకాలకు మౌలికాంకములను రూపొందించే వివిధ ప్రక్రియలూ 'గ్రాఫిక్ కళలు' అని వ్యవహరిస్తారు. దని నుంచి తీసే వేర్వేరు ముద్రాంకాలను 'రుజువులు' అంటున్నారు. (బండులోని చీరలపైన) (Black Printing Screen printings, etc...)

(The technique of making prints, using one of several media available to the printmaker. Each printmaking medium permits its own unique visual characteristics, which are exploited variously by different print makers. There are three basic printmaking processes.

1. relief (The relief process includes. Wood cuts and engraving, metal cut, and etching, linocut)
2. Intaglio (dry - point, engraving, etching, mezzotint and aquatints)
3. Planographic Lithography is the most common form of planographic processes.

(Printmakers in India)

విద్యాభూషన్, చిత్తప్రసాద్, డి.యల్ యన్ రెడ్డి, లక్ష్మణగౌడ్, కిష్టారెడ్డి అనుపమ్ సర్. మొ||

కళా రచనలో చూపే సాంకేతిక పరిజ్ఞానం; నేర్పు ఇది ఆ రచనలో పదార్థితమయ్యే సౌందర్యభావన కన్నా భిన్నమైనది. లలిత కళలకంటే ఇది భిన్నం ఇందు చేతి పనితయమూ, సౌందర్య భావనా మేళనం చేందుతాయి. చేతిలో అందమైన వస్తువులు తయారు చేయటం ఈ కోవకు చెందినదే. ఈ రకమైన కళ మనకు pottery, textiles, leather, wood, metal మనరాష్ట్రంలో ఉన్నాయి.

(A team in fine art that refers to manual work from various materials, handicrafts, involving the use of workmanship skills in the creation of utilitarian objects es.in back drops, pottery, textile, leather, wood, metal, and mixed media)

## Art Education

ఆర్ట్ లో పై చదువులు చదువాలనుకునేవారికి మన రాష్ట్రంతో పాటు, బొంబాయి, శాంతినికేతన్, బరోడ, వంటి ప్రాంతాలలో ఈ యొక్క కోర్సు (BFA) Bachelor of Fine Arts. ఇందులో 3 రకాల బ్రాంచ్ లు ఉంటాయి. పెయింటింగ్, Sculpture, Applied Arts మరియు Printmaking.

BFA Course లో చేరడానికి సంబంధించిన colleges ఒక Aptitude test నిర్వహిస్తారు. ఇందులో రాంకింగ్ ఆధారంగా వారికి సబ్జెక్టున Cource లలో Admission ఇవ్వడం జరుగుతుంది.

## ప్రవేశపరీక్ష విధానం - పరీక్ష సమయం - 3 గంటలు

ఈ యొక్క ప్రవేశ పరీక్షలో మూడురకాల పేపర్లు ఉంటాయి.

- (1) Objective Drawing - (Black and white pencil shading)
- (2) Memory Drawing - జ్ఞాపకశక్తితో ఏదైనా ఉండాలి.



- 
- 
- (3) G.K. (Art కి సంబంధించిన G.K.) Market ని చూడకుండా Drawing చేసి Paint చెయ్యాలి) ఉదా॥ ఇండియాలో Famous Artist ఎవరు; ప్రాథమిక రంగు ఏంటి; ఇలాంటి సబ్జెక్టు ప్రశ్నలు ఉంటాయి.

### ఆంధ్రప్రదేశ్ లో ఉన్న Fine Arts Colleges

- (1) JNAFAU, Masabtank, Hyderabad
- (2) PSTU, Nampally - Hyderabad
- (3) Andhra University - Vizag
- (4) Yogivemana University - Ananthapur
- (5) S.V. College of Fine Arts - Madhapur, Hyderabad

(ఈ యొక్క కాలేజీ, ఎయిడెడ్ కాలేజీ, ఇక్కడ 10వ తరగతి తర్వాత 5 సం॥ల కోర్సు).

BFA తర్వాత Master - 2 years degree ని హైదరాబాద్ లోని Central University లో MFA, Painting, Printmaking, Sculpture లలో అడ్మిషన్లు ఇస్తున్నాయి. దీనికి తప్పకుండా ఆయా specializations లలో డిగ్రీ (BFA) పాసయి ఉండాలి.

### అవకాశాలు

BFA లేదా MFA పూర్తిచేసిన విద్యార్థులు వారి యొక్క professional life లో స్థిరపడవచ్చును.

1. **Painting** : పూర్తిచేసిన విద్యార్థులు వారియొక్క పెయింటింగ్స్ ని ఆఫ్స్ గ్యాలరీలలో అమ్ముకొనవచ్చును. (ఉదా॥ M.F. Hussain, వైకుంఠం యొక్క పెయింటింగ్స్ పేరుప్రఖ్యాతులనుబట్టి 10 వేలనుండి 10 కోట్ల వరకు ధర పలుకుతాయి.
2. **Applied Arts** : ఈ యొక్క Branch లో course చేసినవారు సినిమారంగంలో Art Directors గా, Story Board ARTist గా, Ad Agency లోను, Logo Designer గా వివిధరకాల కంపెనీలలో Product Packing Designers గా వారికి అవకాశాలు ఉన్నాయి.
3. **Applied Arts** : ఈ course పూర్తిచేసినవారికి, దేవాలయాల ఆర్కియాలజీ డిపార్టుమెంటులలో, మ్యూజియంలో వీరికి అవకాశాలు ఉంటాయి.

పై మూడు Branches లో BFA/MFA పూర్తిచేసినవారు నవోదయ, గురుకుల, కేంద్రీయ విశ్వవిద్యాలయాలలో Drawing Teacher గా ఉద్యోగం చేయవచ్చు. BFA ఏ బ్రాంచి పూర్తిచేసినప్పటికీ Animation Studios లలో వారికి Clean up Artist నుండి Animator Director వరకు ఉద్యోగాలు ఉంటాయి. టీవీలలో వచ్చే కార్టూన్ (Pogo channel), మిక్సీహౌస్ లాంటి కార్టూన్లు అన్నీకూడా చిత్రకారులు మొదట డ్రాయింగ్ చేసిన తర్వాతనే motions ద్వారా సినిమాగా తయారు అవుతుంది.

## 9వ తరగతి పాఠ్యప్రణాళిక

క్ర.సం.	ఇతివృత్తం	పాఠ్యాంశం	కృత్యం	కావలసిన వస్తువులు
1.	చేతిపని	కుట్టుపని	సంచి	పాత బట్ట, దారం, సూది, కత్తెర
2.		పేపరు కట్టింగ్	ప్లవర్ వాజ్ ఇనుపతీగ	రంగుకాగితాలు, జిగురు, కత్తెర,
3.		నమూనాలు	ఊయల	చార్టు, జిగురు, కత్తెర
4.		కోలోగ్రాఫి	గిన్నె	పాతపేపర్లు, జిగురు, కత్తెర, రంగులు
5.		అలంకరణ	డోర్ హెంక్	చార్టు లేక బట్ట ముక్కలు, జిగురు, కత్తెర సూతి, దారం
6.		పేపరు కట్టింగ్	కంఠాభరణం	రంగు కాగితాలు, జిగురు, కత్తెర, సూది, దారం, జాకెటు హుక్

### ఉపాధ్యాయులకు సూచన

1. పిల్లలు కత్తెర్లు, చాకు, బ్లెడ్లు వాడెటప్పుడు జాగ్రత్తగా చూడవలెను.
2. పిల్లలచే నమూనాలు చెసేటప్పుడు వాళ్ళను గమనించండి.
3. బొమ్మలో చూపిన యారోమార్కులను గమనించి కత్తిరించండి.

## 9వ తరగతి చేతిపని (క్రాఫ్ట్)

అంశం : కుట్టుపని

కృత్యం : సంచి

కావలసిన వస్తువులు : బట్ట, దారం, సూది, కత్తెర

1. దీర్ఘచతురస్రాకారంలో బట్టను తీసుకొని రెండు చివర్లు బొమ్మలో చూపిన విధంగా మడిచి కుట్టండి.

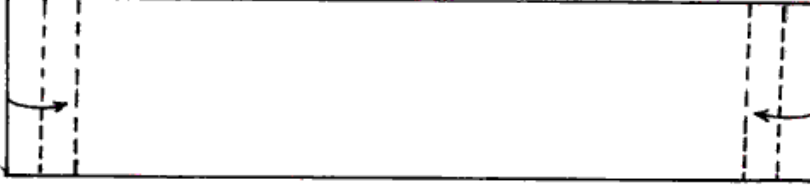

2. మడిచి కుట్టిన రెండు భాగాలు పైకి వచ్చేటట్లుగా చూచుకొని మడిచి రెండు వైపులకు కుట్టండి.

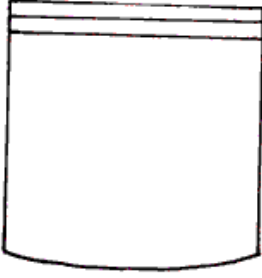

3. కుచ్చుల కొరకు రెండు సన్నని ముక్కలు తీసుకొని బొమ్మలో చూపిన విధంగా మడిచి కుట్టవలెను.



4. రెండు కుచ్చులను ముందు కుట్టిన సంచికి కుట్టండి.

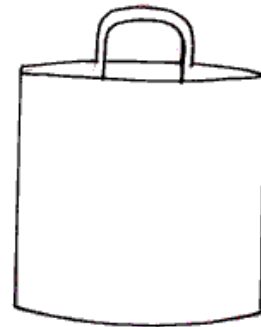

## 9వ తరగతి చేతిపని (క్రాఫ్ట్)

అంశం : పేపరుకట్టింగ్

కృత్యం : ప్లవర్ వాజ్

కావలసిన వస్తువులు : రంగు కాగితాలు, కత్తెర, జిగురు, ఇనుపతీగ

1. ఇనుప తీగను 15 సెం.మీ పొడవుగా కత్తిరించుకొనవలెను.
2. 5 సెం.మీ వెడల్పు, 10 సెం.మీ పొడవుగా రంగు కాగితమును కత్తిరించవలెను. ఆ విధంగా కత్తిరించిన 5 కాగితములను ఒక దానిపై ఒకటి పెట్టి మెట్ల మడత మడవ వలెను.



3. మడిచిన కాగితం మధ్యలో ఇనుప తీగను పెట్టి మెలి తిపవలెను.

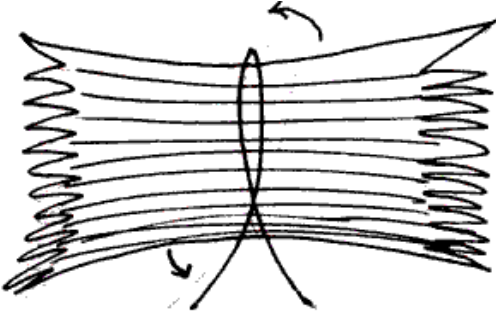

4. కాగితంను రెండు వైపుల చిన్నగా తెరిచినచో అందమైన పువ్వు రెడీ.



5. వాజ్ కొరకు 4 4 కొలతలతో చార్డు తీసుకొని దానిని బొమ్మలో చూపిన విధంగా గీచి కత్తిరించండి

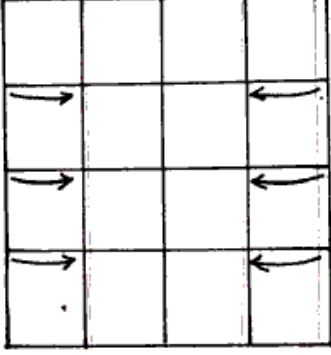

6. బొమ్మలో చూపిన విధంగా తయారు చేయండి.  
ముందు తయారు చేసిన పువ్వులు అందులో అమర్చండి.





## 9వ తరగతి చేతిపని (క్రాఫ్ట్)

అంశం : నమూనాలు

కృత్యం : ఊయల

కావలసిన వస్తువులు : చార్టు, జిగురు, కత్తెర

1. 7 సెం.మీ పొడవు 6 సెం.మీ వెడల్పులో రెండు ముక్కలు కత్తిరించి గొట్టంలాగా అతికించండి. ఇవి స్తంబంలాగా ఉపయోగపడును.

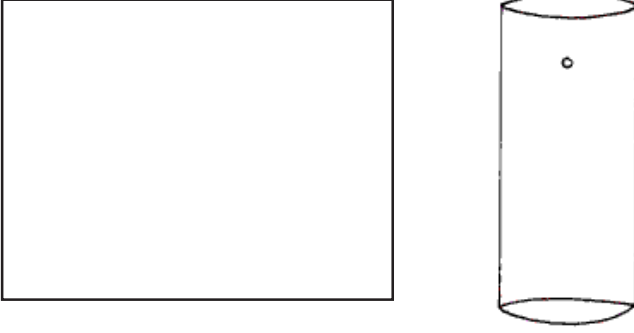

2. 5 సెం.మీ పొడవు 2 సెం.మీ వెడల్పులతో మరియొక్క గొట్టం తయారు చేయవలెను.



3. 6 సెం.మీ పొడవు 2 సెం.మీ వెడల్పుతో బొమ్మలో చూపిన విధంగా గీచి కత్తిరించండి.

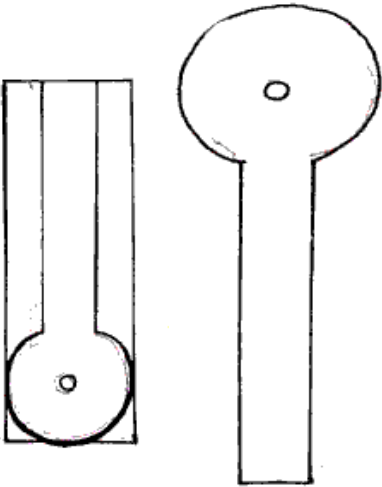

4. 4 సెం.మీ పొడవు వెడల్పులతో 3 3 9 డబ్బాలు గీచి బొమ్మలో చూపిన విధంగా కత్తిరించండి. గుర్తుల ప్రాకారంగా అతికించండి. కుర్చీ తయారు అవుతుంది. ఈ కుర్చీని బొమ్మలో చూపిన విధంగా అమర్చండి.

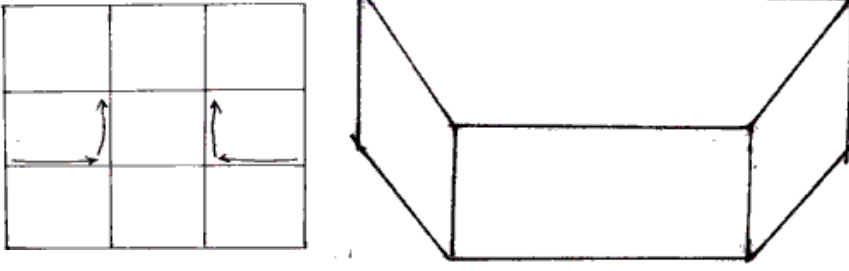

5. చిన్న గొట్టానికి కుర్చీని అమర్చి, ఆ తరువాత స్తంభాలకు అమర్చవలెను.

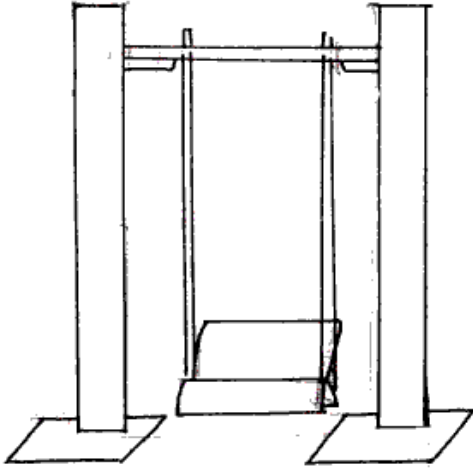

---

---

## 9వ తరగతి చేతిపని (క్రాఫ్ట్)

అంశం : అలంకరణ వస్తువు

కృత్యం : డోర్ హెంజ్

కావలసిన వస్తువులు : బట్ట, దారం, సూది, కత్తెర, చార్టు

1. చార్టులో మనకు నచ్చిన ఆకారములను గీచి కత్తిరించండి.



2. కత్తిరించండి ఆకారంలను బట్టలపై పెట్టి కొంచం పెద్దదిగా కత్తిరించి అతకండి.

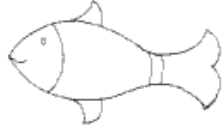

3. మీటరు పొడవు అంగుళం వెడల్పు గల బట్టను తీసుకొని వరుసగా అతికించండి. ఆ తరువాత ఏవైనా చమ్మీలు లేక రంగులతో అలంకరించండి.

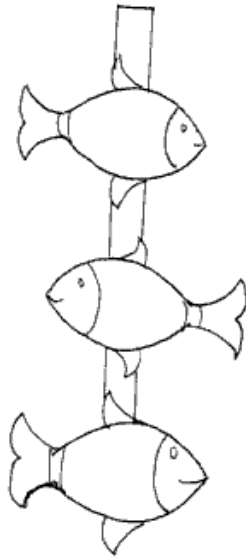

## 9వ తరగతి చేతిపని (క్రాఫ్ట్)

అంశం : పేపరు కట్టింగ్

కృత్యం : కంఠాభరణం

కావలసిన వస్తువులు : దారం, సూది, కత్తెర, జిగురు, రంగుకాగితాలు

1. 1 సెం.మీ వెడల్పు 5 సెం.మీ పొడవు గల ముక్కలు 40 కత్తిరించి బొమ్మలో చూపిన విధంగా చుట్టి అతికించండి.
2. అతికించిన వాటితో బొమ్మలో చూపిన విధంగా లాకెట్టు తయారు చేయండి.
3. చుట్టిన వాటిని సూది సహాయంతో దారంకు గుచ్చండి. తరువాత జాకెటు హుక్ కు ముడివెయండి.

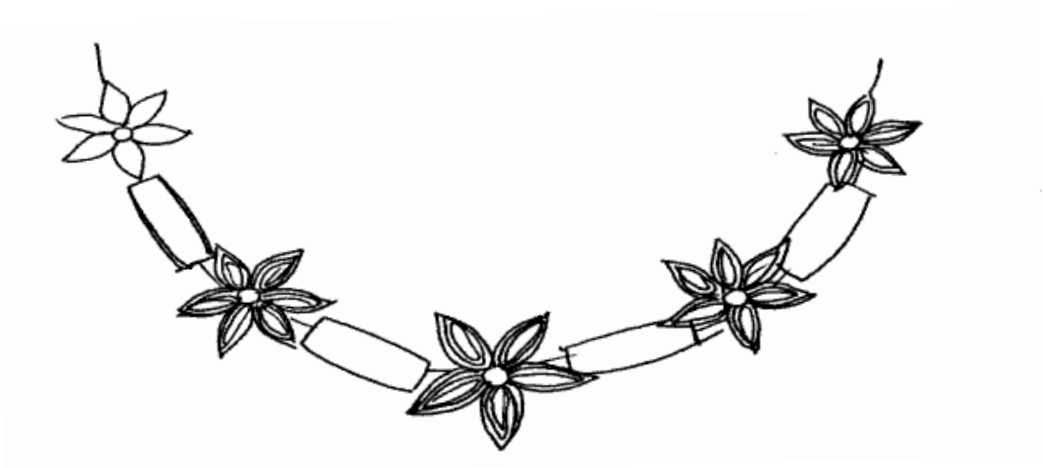

---

---

## 9వ తరగతి చేతిపని (క్రాఫ్ట్)

అంశం : కోలోగ్రాఫి

కృత్యం : గిన్నె

కావలసిన వస్తువులు : పాత పేపర్లు, జిగురు, కత్తెర, రంగులు

1. పాత కాగితములను చిన్న చిన్న ముక్కలుగా కత్తిరించండి.
2. గిన్నెకు మొదట నీటిలో ముచ్చిన కాగితపు ముక్కలను అతికించి దానిపై జిగురు రాసి కాగితపు ముక్కలను అతికించవలెను. ఈవిధంగ నాల్గుసార్లు అతికించి 5 గంటల తరువాత గిన్నెను తీసివేసి మనకు నచ్చిన విధముగా రంగు పూసి డిజైను గీయండి.

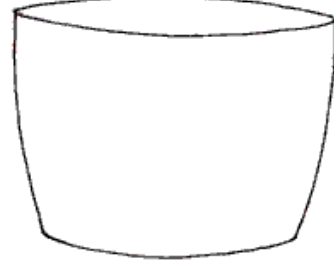
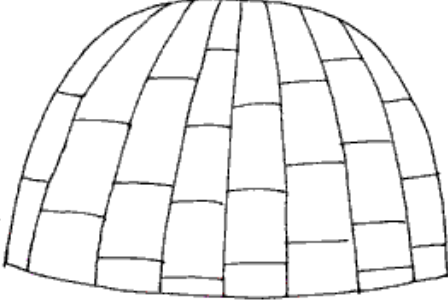



## 10వ తరగతి పాఠ్యపుస్తకం

క్ర.సం.	ఇతివృత్తం	పాఠ్యాంశం	కృత్యం	కావలసిన వస్తువులు
1.	చేతిపని	పేపరు కట్టింగ్	గిన్నె	రంగు కాగితాలు, జిగురు, కత్తెర రంగులు
2.		కోలోగ్రాఫి	పళ్ళెం	పాత పేపర్లు, జిగురు, కత్తెర, రంగులు
3.		కొలాజ్	దృశ్యం	రంగు కాగితాలు, జిగురు, కత్తెర, చార్టు
4.		ఓరిగామి	పక్షులు,	రంగు కాగితాలు, జిగురు, కత్తెర, చార్టు జంతువులతో దృశ్యం
5.		కొలాజ్	శీతకొక చిలుక	రంగు కగితములు, జిగురు, కత్తెర

ఉపాధ్యాయులకు సూచన

1. పిల్లలు కత్తెర్లు, చాకు, బ్లెడ్లు వాడెటప్పుడు జాగ్రత్తగా చూడవలెను.
2. పిల్లలచే నమూనాలు చెసేటప్పుడు వాళ్ళను గమనించండి.
3. బొమ్మలో చూపిన యారోమార్కులను గమనించి కత్తిరించండి.

### 10వ తరగతి చేతిపని

అంశం : కొలాజ్

కృత్యం : శీతకొక చిలుక

కావలసిన వస్తువులు : రంగు కగితములు, జిగురు, కత్తెర

1. రంగు కాగితాలను 1 సెం.మీ వెడల్పు 5 సెం.మీ పొడవువ కొని ముక్కలు కత్తిరించండి.
2. కత్తిరించిన ముక్కలను చేతితో చుట్టితో చుట్టి చివర జిగురుతో అతికించండి
3. శీతకొక చిలుక బొమ్మను గీచి అందులో అతికించండి.



## 10వ తరగతి చేతిపని

అంశం : నమూన

కృత్యం : నెమలి

కావలసిన వస్తువులు : రంగు కాగితములు, జిగురు, కత్తెర

1. 1 సెం.మీ వెడల్పు 10 సెం.మీ పొడవు గల దీర్ఘచతురస్రాకారంగా కత్తిరించి బొమ్మతో చూపిన విధంగా చుట్టండి.
2. చుట్టి పెట్టు కొన్న ముక్కలను బొమ్మలో చూపిన విధంగా అతికించండి
3. శరీరం కొరకు 1 సెం.మీ వె., 10 సెం.మీ. పొ లో 15 ముక్కలు ఒక దాని తరువాత ఒకటి అతికించి చుట్టండి.
4. తల కొరకు 6 ముక్కలు, స్రాండ్ కొరకు 12 ముక్కలు 1 సెం.మీ వె., 10 సెం.మీ పొ లో కత్తిరించుకొని బొమ్మలో చూపిన విధంగా తయారు చేయండి.
5. స్రాండ్కు శరీరాన్ని తలను అతకండి. తరువాత వెనుకవైపు ముందుగా తయారుచేసుకొనిన ఈకలు అతకండి.

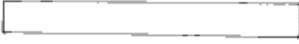

## 10వ తరగతి చేతిపని

అంశం : పేపరు కటింగ్

కృత్యం : గిన్నె

కావలసిన వస్తువులు : చార్టు, జిగురు, కత్తెర

1. 6 సెం.మీ లతో ఒక వృత్తాన్ని గీచి దానిలో బొమ్మలో చూపిన విధంగా గీచి కత్తిరించండి. తరువాత గుర్తులు పెట్టినచోట అతకండి.

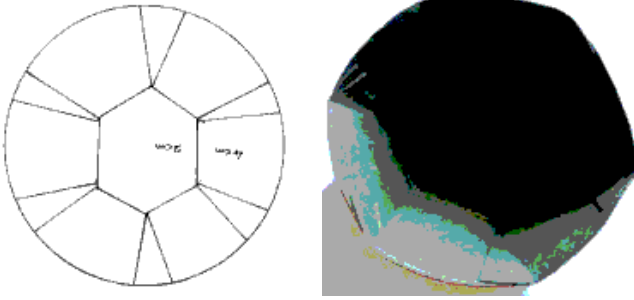

## 10వ తరగతి చేతిపని

అంశం : ఒరిగామి

కృత్యం : దృశ్యం

కావలసిన వస్తువులు : రంగు కగితములు, జిగురు, కత్తెర, పువ్వు

1. చతురస్రాకారపు కాగితం తీసుకొని దానికి ఎ, బి, సి, డి., అన్ని గుర్తులు పెట్టండి.
2. బి.డి. ని కలిపి త్రిభుజము లేక కొండ ఆకారంగా మడవండి.
3. త్రిభుజము యొక్క మధ్య గీతకు కొంచెం దూరంగా ఏటవాలుగా రెండు చివరి భాగములు పైకి మడవండి.
4. ఆకుల కొరకు మరియొక్క చిన్న కాగితం తీసుకొని బొమ్మలో చూపిన విధంగా మడిచి పువ్వుకు అతకించండి.

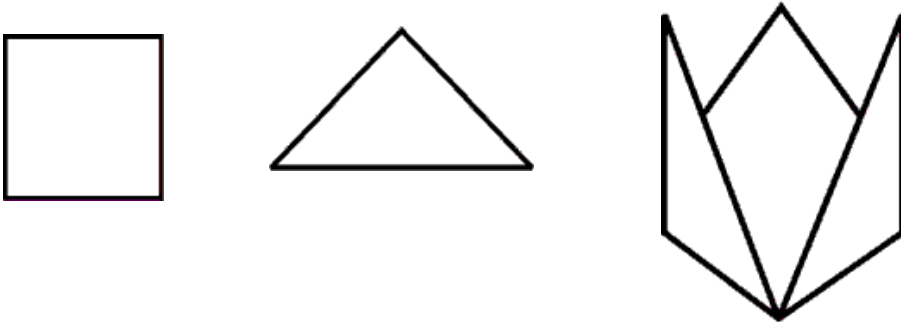

## పక్షి

1. చతురస్రాకారపు కాగితం తీసుకొని దానికి ఎ, బి, సి, డి అన్ని గుర్తులు పెట్టండి.
2. బి, డి ని కలిపి త్రిభుజము లేక కొండ ఆకారంగా మడిచి తెరవండి.
3. బి, డి లను చతురస్రము యొక్క మధ్య గీతను దగ్గరగా మడిచి మరల మధ్యకు మడవండి.
4. సన్ని భాగాన్ని సగం పైకి ఏటవాలుగా మడవండి.
5. వెడల్పు భాగం చివరి కొనను క్రిందికి మడవండి.

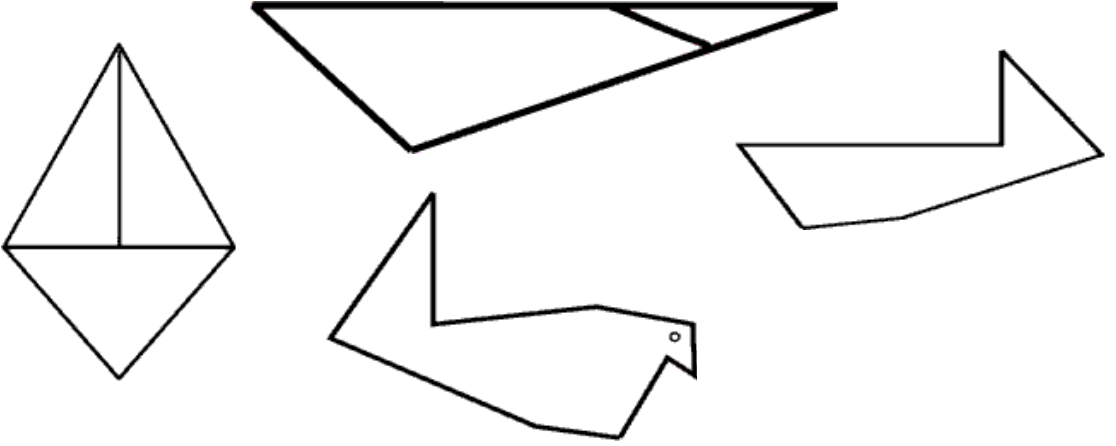

## చెట్టు

1. చతురస్రకారపు కాగితం తీసుకొని దానికి ఎ, బి, సి, డి అన్ని గుర్తులు పెట్టండి.
2. బి, డి ని కలిపి త్రిభుజము లేక కొండ ఆకారంగా మడిచి తెరవండి.
3. బి, డిలను చతురస్రము యొక్క మధ్య గీతకు దగ్గరగా మడవండి. తరువాత క్రింది భాగాన్ని కూడా పైకి మడవండి.
4. మరియొక్క చిన్న కాగితం తీసుకొన్ని మధ్యకు మడిచి బొమ్మలో చూపిన విధంగా అతికించండి.

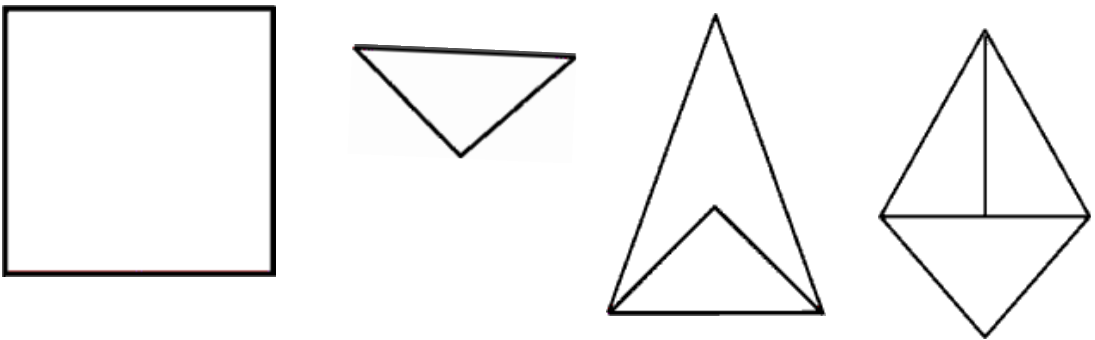

## ఇల్లు

1. చతురస్రాకారపు కాగితం తీసుకొని దానికి ఎ, బి, సి, డి లను గుర్తులు పెట్టండి.
2. ఎ, బి లను కలుపుతూ మధ్యకు మడిచి, మరల మధ్యకు మడిచి తెరవండి.
3. దీర్ఘచతురస్రాకారము యొక్క రెండు చివర భాగములను మధ్య గీతకు దగ్గరగా మడవండి.
4. బొమ్మలో చూపిన విధంగా రెండు చివర భాగములను పైన త్రిభుజములు వచ్చు విధంగా తెరవండి.

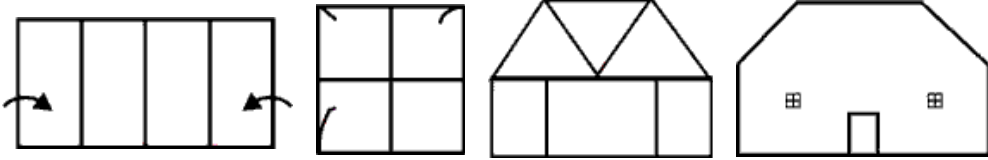

## శీతకొక చిలుక

1. చతురస్రాకారపు కాగితం తీసుకొని దానికి ఎ, బి, సి, డిలను గుర్తులు పెట్టండి.
2. బి, డిని కలిపి త్రిభుజం లేక కొండ ఆకారంగా మడవండి. మరల మధ్యకు మడవండి.
3. పైన ఉన్నకొనం సగం కన్న ఎక్కువగా బొమ్మలో చూపిన విధంగా మడవండి.
4. ఒక వైపు రెండు మడతలు మరియొక్క వైపు ఒకే మడత ఉండును. కలిసి ఉన్న మడతను మధ్యకు కత్తిరించండి.
5. బొమ్మలో చూపిన విధంగా రెండు చివర భాగములు పైకి మడవండి

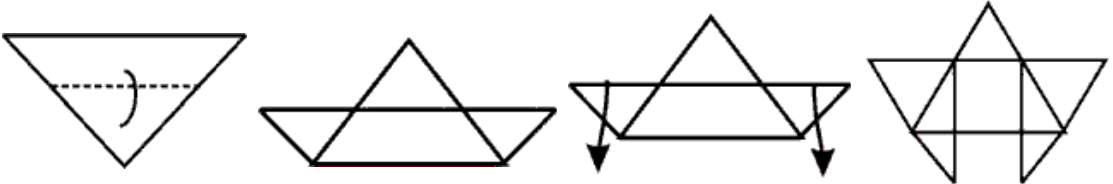

## పడవ

1. చతురస్రాకారపు కాగితం తీసుకొని దానికి ఎ, బి, సి, డిలను గుర్తులు పెట్టండి.
2. కాగితాని మధ్యకు బొమ్మలో చూపిన విధంగా మడవండి. తెరచి గుర్తులు పెట్టండి.
3. గుర్తుల ఆధారంగా బొమ్లు చూపి విధంగా మడవండి.

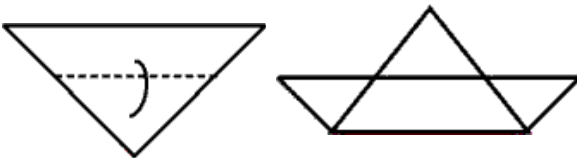

# పప్పెట్టీ

- తొడుగులు
- స్టిక్ పప్పెట్లు
- ఫింగర్ పప్పెట్లు



## పష్టెట్టి (బొమ్మలాట)

### బొమ్మలాట అంటే ఏమిటి?

బొమ్మలాట ఒక ప్రాచీన కళారూపం . ప్రపంచం లో ఆఫ్రికా, అమెరికా, ఇండియా, చైనా, జపాన్, ఇండోనేషియా, యూరప్ దేశాలలో ఈ బొమ్మలాట ఏదో ఒక రూపంలో వ్యాప్తి చెంది ఉంది. ఆంధ్రప్రదేశ్ లో 'తోలు బొమ్మలాట', 'కొయ్యబొమ్మలాట' అని రెండు రకాలు ఉన్నాయి.

ప్రాణం లేని బొమ్మలను ప్రాణమున్నట్టుగా ఆడిస్తే అది బొమ్మలాట అవుతుంది. ఆ బొమ్మలు కర్రతో చేసినవి కావచ్చు, కాగితంతో చేసినవి కావచ్చు, గుడ్డతో చేసినవి కావచ్చు, గడ్డితో చేసినవైనా కావచ్చు.. నేడు ఈ కళ విశేషప్రజాదరణను పొంది ఒక గౌరవప్రదమైన వృత్తిగా కూడా స్థానాన్ని సంపాదించుకుంది. ఒకవైపు ప్రజలను రంజింపచేస్తూనే మరో వైపు విద్యారంగంలో కీలకమైన పాత్రను పోషిస్తోంది.

### సంప్రదాయ సిద్ధమైన బొమ్మలాటలోని రకాలు

1. తొడుగు బొమ్మలు (గ్లవ్ పప్పెట్లు)
2. కర్ర బొమ్మలు (రాడ్ పప్పెట్లు)
3. కీలు బొమ్మలు (స్ట్రింగ్ పప్పెట్లు)
4. తోలు బొమ్మలు (షాడో/లెదర్ పప్పెట్లు)

### 1. తొడుగు బొమ్మలు (తొడుగు పప్పెట్లు)

బొమ్మ యొక్క శరీరభాగాన్ని చేతికి తొడుగులాగా తొడుక్కొని బొమ్మ యొక్క గొంతులో చూపుడు వేలును, బొమ్మ యొక్క ఎడమ చేతిలో మధ్యవేలును, బొమ్మయొక్క కుడిచేతిలో బొటనవేలును ఉంచి బొమ్మను ఆడిస్తే దానిని తొడుగు బొమ్మలు అని అంటారు. ఈ కళారూపం కేరళ,పశ్చిమ బెంగాల్, ఒరిస్సాలో ప్రాచుర్యం పొందింది.

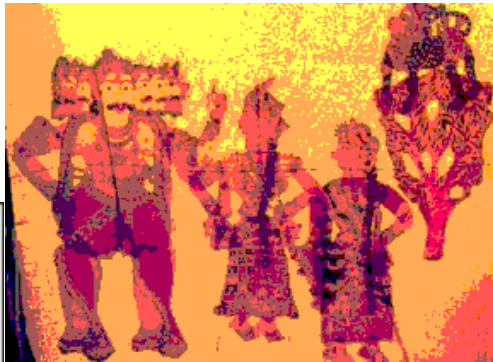

## 2. కర్ర బొమ్మలు (ఊచ పప్పెట్లు)

బొమ్మ యొక్క శరీరభాగానికి ఒక కర్రను బిగించి, బొమ్మయొక్క చేతులను సన్నని ఊచలతో బిగించి ఆడిస్తే దానిని ఊచ పప్పెట్లు అని అంటారు.

ఈ కర్రబొమ్మలు పశ్చిమ బెంగాల్, ఒరిస్సాలో బాగా వ్యాప్తి చెందాయి.

## 3. కీలు బొమ్మలు (స్ట్రాంగ్ పప్పెట్లు)

బొమ్మ యొక్క శరీరభాగాలను దారాలతో బిగించి, ఆ దారాలను కదుపుతూ బొమ్మలను ఆడిస్తే వాటిని కీలు పప్పెట్లు అని అంటారు.

కీలు బొమ్మలకు రాజస్థాన్ ప్రసిద్ధి చెందింది. రాజస్థాన్ లో వీటిని కట్ పుత్లి కా ఫేల్ అంటారు. తమిళనాడులో బొమ్మలాట్టమ్ అంటారు. పశ్చిమ బెంగాల్ లో 'తారే పుతుల్' అని, ఆంధ్రప్రదేశ్ లో 'కొయ్యబొమ్మలాట' అని పేరు. వరంగల్లు జిల్లాలో బూర్గుపేట, జనగాం రెండు మండలాలలోని రెండు కళాబృందాలు మాత్రం నేడు అడపాదడప ప్రదర్శనలు ఇస్తున్నాయి. ఈ బొమ్మలు 3 నుండి 5 అడుగుల ఎత్తులో చెక్కతో చేయబడి ఉంటాయి. వీటి చేతులకు, తలకు దారాలు కట్టి వాటిని కదుపుతూ ఆడిస్తారు. శ్రీకృష్ణుని కోలాటం ప్రదర్శన వీరి ప్రత్యేకత.

## 4. తోలు బొమ్మలు (లెదర్ పప్పెట్లు)

తొడుగు, ఊచ, కీలు పప్పెట్లలాగా ఈ బొమ్మలు చదునుగా ఉంటాయి. సమాంతరంగా ఉన్న బొమ్మ యొక్క శరీరభాగాలకు కుట్టబడి ఉన్న వెదురుబద్దలను కదుపుతూ వీటిని ఆడిస్తారు. ఈ బొమ్మలాటలో ప్రేక్షకులు బొమ్మలను కాకుండా బొమ్మ యొక్క నీడను మాత్రమే చూస్తారు. అందుకే వీటిని షాడో (లెదర్) పప్పెట్లు అని అంటారు.

భారతదేశంలో ప్రాచీనమైనదీ, దక్షిణ భారతదేశంలో బహుళాదరణ పొందిన కళారూపం ఇది. పూర్వకాలంలో ఈ తోలుబొమ్మలను జింక చర్మంతో తయారుచేసేవారు. బదులుగా నేడు మేక చర్మాన్ని ఉపయోగిస్తున్నారు.

ఈ కళారూపం ఆంధ్రప్రదేశ్, కర్ణాటక, కేరళ, ఒరిస్సా, మహారాష్ట్రలలో కనిపిస్తుంది.

పైన పేర్కొన్న నాలుగు రకాలే కాకుండా ఇంకా చాల రకాలు ప్రాచుర్యంలో ఉన్నాయి. కాని తరగతి గదికి తొడుగు, ఊచ, లెదర్, వేలు, స్టిక్ పప్పెట్స్ మిక్కిలి అనువైనవి.



## బోధనలో బొమ్మలాట

ప్రస్తుత కాలంలో పిల్లలు కంప్యూటర్ పైన ఆధారపడి ఇతర కళలతో, ఆటలతో ఏ మాత్రం సంబంధం లేకుండా యంత్రాలలాగా పెరుగుతున్నారు. కార్టూన్లు, వ్యాపార ప్రకటనల పుణ్యమా అని ప్రతీ క్షణం నిత్యనూతనత్వాన్ని కోరుకుంటున్నారు. కనీస విలువలని మరచిపోతున్నారు. ఎంతసేపూ విషయాన్ని గ్రహించడమే కాని, తమకున్న పరిజ్ఞానాన్ని తగిన సమయంలో తగిన విధంగా ప్రదర్శించలేకపోతున్నారు. చిన్న వయసులోనే భావోద్వేగాలకు లోనవుతున్నారు.

ఈ పరిస్థితులను ప్రారంభ దశలోనే చక్కదిద్దాల్సిన అవసరం ఉంది. అందుకుగాను క్లాసురూములో టీచర్ల పాత్ర మరింతగా పెరిగింది. టీచర్లకు విద్య, వైజ్ఞానిక రంగాలతోపాటు అనేక కళలతో పరిచయం ఉండాల్సిన అవసరం ఏర్పడింది. అందుకుగాను పిల్లలకు ప్రతి విషయం విడమరచి వివరించడానికి టీచర్లకు ప్రత్యేకమయిన బోధన సామగ్రి కావల్సిన అవసరం ఏర్పడింది. ముఖ్యంగా ప్రైమరీ- ప్రీ ప్రైమరీ పిల్లలకు ఆటపాటలతో సృజనాత్మకంగా విద్యను బోధించడానికి ఈ 'బొమ్మలాట' ఎంతగానో ఉపయోగపడుతుంది. ఈ బొమ్మలను బోధన పరికరాలుగా ఉపయోగిస్తూ విద్యను సజీవంగా బోధించవచ్చు. క్లాసురూములో ఒక ప్రత్యేకమయిన వాతావరణాన్ని సృష్టించవచ్చు. విద్యతో పాటు వినోదాన్ని అందిస్తూ, విజ్ఞానాన్ని పెంపొందించవచ్చు.

## బొమ్మలాటను ప్రదర్శించడం ఎలా?

బొమ్మలాటను ప్రదర్శించాలంటే ముందుగా ఒక కథను కాని, పాటను కాని ఏదైనా ఒక అంశాన్ని కాని ఎంచుకోవాలి. సిలబస్ లోని పాఠ్యాంశాలే కాక సాంఘిక సమస్యలు, చారిత్రక సత్యాలు, వైజ్ఞానిక అంశాలను కూడా బొమ్మలాట ద్వారా బోధించవచ్చు. జరిగిన, జరగబోయే, జరుగుతున్న ఏ అంశాలనయినా బొమ్మలాటగా మలచుకోవచ్చు. అందుకుగాను ముందుగా ఎంచుకొనిన అంశాన్ని కథా రూపంలో రాసుకోవాలి. ఆ కథను సన్నివేశాలుగా విభజించుకోవాలి. సన్నివేశానికి తగినట్లుగా సంభాషణలను రాసుకోవాలి. ఆ తరువాత పాత్రల స్వభావానికి తగినట్లుగా బొమ్మలను తయారుచేసుకోవాలి. తరువాత స్టేజిపైన బొమ్మలాటను ప్రదర్శించాలి.

## ముందుగా స్క్రిప్ట్ :

1. క్లాసురూములో బొమ్మలాటను ప్రదర్శించటానికి చిన్న చిన్న కథలను ఎంపిక చేసుకోవాలి.
2. బొమ్మలాట మొత్తం 10 నుంచి 15ని॥ వ్యవధి మాత్రమే ఉండాలి. అంతకంటే ఎక్కువ సమయం ఉంటే పిల్లలకు విసుగు కలిగిస్తుంది.
3. కథకు తగినట్లు సన్నివేశాలుగా విభజించుకోవాలి. మొత్తం కథ 3 లేక 4 సన్నివేశాలలో ముగిసిపోవాలి.
4. సన్నివేశాలు రాసేటప్పుడు స్టేజిపైన ఎప్పుడూ 2 లేక 3 పాత్రలు మాత్రమే కనిపించేలా జాగ్రత్త పడాలి. అప్పుడు చిన్న స్టేజి మీద బొమ్మలను ఆడించడానికి వీలవుతుంది. అవసరం లేని పాత్రలు పక్కకు తప్పుకునేలా ఉండాలి.
5. సన్నివేశాలు, సంభాషణలు చిన్నవిగా సూటిగా ఉండాలి.
6. పూర్తిగా సంభాషణలు కాకుండా మధ్య మధ్యలో పాటలు కూడా ఉంటే ప్రదర్శన మరింత రక్తి కడుతుంది. పాటలో లయకు అనుగుణంగా బొమ్మలను ఆడిస్తే పిల్లలు సరదా పడతారు.
7. యాక్షన్ ఓరియంటెడ్ డైలాగ్స్, హాస్య కథలు, గేయకథలు జంతువుల కథలను పిల్లలు బాగా ఇష్టపడతారు.
8. ప్రదర్శనకు అనువుగా కథ లేనప్పుడు నిడివిని పెంచడానికి, ఆసక్తిని పెంచడానికి కథ గమనానికి అడ్డు రాకుండా ఇంకో పాత్రను కూడా ప్రవేశపెట్టవచ్చు.



## బొమ్మలు తయారుచేయడానికి కావలసిన సామగ్రి :

క్లాసురూములో బొమ్మలు తయారుచేయడానికి ప్రత్యేకమైన సామగ్రి అవసరం లేదు. రోజూ చూసే కాగితం కలర్ చార్టులు, స్పాంజి ముక్కలు, వెదురు బద్దలు, సాక్సులు, ఆకులు, బట్టముక్కలు, కార్డుబోర్డు, కాగితం డబ్బాలతో కూడా బొమ్మలను తయారుచేసుకోవచ్చు. క్లాసురూములో ఒక మూలకు ఒక అట్టపెట్టెను ఉంచి అందులో పనికిరాని వస్తువులను దొరికినప్పుడు సేకరించి, ఆ డబ్బాలో పడవేయమని పిల్లలకు చెప్పాలి. పది రోజులకు ఒకసారి ఆ డబ్బాలోని వస్తువులతో బొమ్మలే కాకుండా ఇతర క్రాఫ్ట్ వస్తువులను కూడా తయారుచేసుకోవచ్చు.

1. క్లాసురూమునకు అణుగుణంగా చిన్నవి అనువైన తొడుగు, ఊచ, లెదర్, స్టిక్, వేలు పప్పెట్లు తయారుచేసుకోవాలి.
2. కథకు అనుగుణంగా పాత్రలు ఉండాలి. వాటి దుస్తులు, అలంకరణ కూడా కథానుగుణంగా ఉండాలి. కథ నేపథ్యాన్ని దృష్టిలో ఉంచుకోవాలి.
3. కొత్త మెటీరియల్ కాకుండా పాడైపోయిన సీసాలు, డబ్బాలు, కార్డుబోర్డు, పాతబట్టలు ఉపయోగించుకోవచ్చు.
4. బొమ్మలు అందంగా సహజంగా ఉండాలని అనుకోవద్దు. అవి కావలసిన ఆకారంలో ఉండి పిల్లలు వాటిని గుర్తించగలిగితే చాలు.
5. కథకు అనుగుణంగా బొమ్మలు తయారుచేసుకుంటే మెటీరియల్ వృధా కాదు.
6. బొమ్మల కళ్ళు పెద్దవిగాను మంచి రంగులు వేస్తే అవి ఆకర్షణీయంగా ఉంటాయి. రంగులుపోయిన వాటిని ప్రదర్శనలో ఉపయోగించరాదు.
7. పాత్ర భావాలకు అనుగుణంగా పెయింట్ వేసుకోవాలి. పాత్ర జోకర్ అయితే బొమ్మ నవ్వుతున్నట్టుగా పెయింట్ చేయాలి.
8. ఒకసారి తయారు చేసుకున్న మనిషి బొమ్మను డ్రస్, పెయింట్, జుట్టు మార్చి కొత్త బొమ్మలా మార్చుకోవచ్చు.
9. కథకు తగినట్టుగా బ్యాక్డ్రాప్ ను కాగితంపైన డ్రాయింగ్ వేసుకొని, రంగులు వేసుకొని ప్రదర్శనలో ఉపయోగించవచ్చు.
10. తయారుచేసిన బొమ్మలను జాగ్రత్తచేయడం మరచిపోవద్దు.



## ఆడించేటప్పుడు తీసుకోవలసిన జాగ్రత్తలు

బొమ్మలను తయారు చేయడం ఒక ఎత్తు అయితే వాటిని ఆడించడం మరొక ఎత్తు. కథకు తగిన విధంగా బొమ్మలు, బొమ్మలకు తగిన విధంగా సన్నివేశాలు, సన్నివేశాలకు తగినట్టుగా సంభాషణలు, తగినట్టుగా బాక్ డ్రాప్స్ అన్నీ ముందుగా సిద్ధం చేసుకోవాలి.

1. బొమ్మను ఆడించేటప్పుడు బొమ్మ మీదనే దృష్టిని కేంద్రీకరించాలి.
2. టీచర్ ఒక్కొక్కసారి అద్భుతమైన డైలాగులు చెబుతూ తెర వెనకాల నటిస్తూంటే తెర మీద బొమ్మ అచేతనంగా ఉంటుంది. అలాకాకుండా ఆడించేవాళ్ళు బొమ్మలోనికి పరకాయప్రవేశం చేయాలి.
3. ఏ బొమ్మ మాట్లాడుతూ ఉంటే తెర మీద ఆ బొమ్మ మాత్రమే కదలాలి. ఇతర బొమ్మలు కాస్తంత రియాక్షన్ చూపితే చాలు. అన్ని బొమ్మలు కదులుతూ ఉంటే ఏ బొమ్మ మాట్లాడుతుందో చూసేవారికి అర్థం కాదు.
4. ఏ పాత్ర స్వభావాన్ని బట్టి ఆ పాత్ర యొక్క హావభావాలను చూపించాలి. కోతిలాగా గెంతాలి. మేక లాగా అరవాలి. తాత లాగా దగ్గలి. గొంతును మాడ్యులేట్ చేయాలి. పాత్రకు తగిన విధంగా గొంతులను మార్చాలి. దీనివలన ఏ పాత్ర ఎటువంటిదో ప్రేక్షకులకు బాగా అర్థం అవుతుంది.
5. బొమ్మను ఎప్పుడూ స్టేజిపైన ఇంగ్లీషు అక్షరం 'C' లాగా ఆడిస్తే బొమ్మ ప్రతి ఒక్కరనీ చూసి మాట్లాడుతున్నట్టుగా ఉంటుంది.
6. రెండు పాత్రలు ఎదురు ఎదురుగా ఉండి మాట్లాడుకున్నట్లు కనిపించాలి. మధ్య మధ్యలో ప్రేక్షకులను చూస్తూ ఉండాలి.
7. బొమ్మలాటను ప్రదర్శించేటప్పుడు, బొమ్మల కదలికలు ప్రధానంగా ఉండాలి. నిలబడి సంభాషణలు చెబితే ఆసక్తిగా ఉండదు.
8. పాత్రలకు తగినట్టుగా బొమ్మల ఎత్తును మార్చుకోవాలి. అంటే తండ్రి, కొడుకు స్టేజిపైన ఉంటే తండ్రికి కొడుకుకు మధ్య ఎత్తును దృష్టిలో ఉంచుకోవాలి.
9. బొమ్మలను ప్రదర్శించేటప్పుడు కిటికీ వెలుతురుగాని, లైట్ వెలుతురు గాని సరిగ్గా బొమ్మలమీద పడేటట్టుగా చూసుకోవాలి.
10. బొమ్మలాట సమయంలో డబ్బాపైన కొడుతూ సంగీతాన్ని సృష్టించవచ్చు.
11. తొడుగు పప్పెట్లు ఆడించడానికి బొమ్మ కంఠంలోని కాగితం రోలు సరిగ్గా ఉందో లేదో చూసుకోవాలి.
12. కార్డు పప్పెట్లు చేసేటప్పుడు డ్రాయింగ్ వేయడం రాకపోతే బయట దొరికే బొమ్మలు జిరాక్స్ తీసుకొని లేదా ఇంటర్నెట్ నుండి వాడుకోవచ్చు.
13. తొడుగు పప్పెట్ల తల తయారుచేయాలంటే మీకు సాఫ్ట్ టాయిస్ కుట్టడంలో అనుభవం ఉంటే తలను సాఫ్ట్ టాయిస్ కటింగ్ లో ఉపయోగించి తయారు చేసుకొని శరీరానికే తొడుగుని ఉపయోగించవచ్చు.

## బొమ్మలాట ప్రదర్శించడం

క్లాసురూములో బొమ్మలు తయారుచేశాక కావలసిన స్టేజికోసమై ప్రత్యేకమైన ఏర్పాట్లు చేసుకోవలసిన అవసరం లేదు. ఏదైనా ఒక మీటరు నల్లటి బట్టను క్లాసురూములో ఒక మూలకు కట్టి ఉపయోగించవచ్చు. లేదా క్లాసురూములోని టేబుల్ ను స్టేజి లాగా వాడుకోవచ్చు. టేబుల్ పైన క్లాత్ ను అటుఇటు తెరలాగా కట్టి ఉపయోగించవచ్చు.

ఏదైనా ఫంక్షన్ లో ప్రదర్శించేటప్పుడు రెండు కర్రలతో బొమ్మలో చూపిన విధంగా స్టేజిని తయారుచేసుకొని కాస్త పెద్దసైజులో బొమ్మలను తయారుచేసుకుని ప్రదర్శించవచ్చు. ఇలాంటప్పుడు కథకు అనుగుణంగా బాక్ డ్రాప్స్ ను కూడా తయారుచేసుకుంటే ప్రదర్శన మరింత ఆసక్తిదాయకంగా ఉంటుంది.



### బొమ్మలాట వలన ప్రయోజనాలు

బొమ్మలాటలో టీచర్లు, పిల్లలకోసం బొమ్మలను తయారుచేసి ప్రదర్శించవచ్చు. కొంచెం పెద్ద పిల్లలకు మార్గదర్శకంగా ఉంటూ వారిచేత బొమ్మలను తయారుచేయించి, వారితో కలిసి బొమ్మలాటలను ప్రదర్శించవచ్చు. విద్యను వినోదాత్మకంగాను, విజ్ఞానాత్మకంగాను బోధించవచ్చు. ప్రదర్శన అయిపోయిన తరువాత టీచర్లు, పిల్లలకు కథలోని అంశాలను ప్రశ్నలుగా వేసి సమాధానాలు రాబట్టి విషయ పరిజ్ఞానాన్ని పెంపొందించవచ్చు. క్లాసు రూములో బొమ్మల తయారీలో పిల్లలను పాల్గొనేటట్లు చేస్తే పిల్లలకు టీచర్లకు మధ్య సాన్నిహిత్యం పెరుగుతుంది.

బొమ్మలాట ఒక కళకాదు. అనేక కళల సమాహారం. ఒక బొమ్మలాటలో ఒక బొమ్మను తయారుచేసేటప్పుడు పిల్లలకు పరిశీలన, పరిజ్ఞానం, ఏకాగ్రతతో పాటు డ్రాయింగ్, పెయింటింగ్ వంటి కళలతో పరిచయం కలుగుతుంది. కథను చెప్పి వారిని సంభాషణలు సొంతంగా చెప్పమంటే వారికి అర్థం చేసుకోవడం, భాష, భావవ్యక్తీకరణ అలవడతాయి. ప్రదర్శన ఇచ్చేటప్పుడు వారికి గ్రూపులో కలిసి పనిచేయడం, ఇచ్చిపుచ్చుకోవడం, సహనం పెంపొందుతాయి.

పిట్టలు ఎలా ఎగురుతాయి? తాత ఎలా దగ్గుతాడు? కోతి ఎలా దూకుతుంది? జింక ఎలా పరిగెడుతుంది? వంటి ఉదాహరణ ఇస్తే వారు చక్కగా అర్థం చేసుకొని తిరిగి ప్రదర్శిస్తారు. వారి చేత ముందుగా కాస్త సంభాషణలకు అనుగుణంగా ఆడించడం ప్రాక్టీసు చేయిస్తే సరిపోతుంది. షో ని పిల్లల చేత ప్రదర్శింప చేసినప్పుడు బొమ్మలను ఆడించమని వారికి సూచనలు ఇస్తే చాలు వారు అల్లుకుపోతారు. బొమ్మలాటను ప్రదర్శిస్తే వారికి అన్ని థియేటర్ ఆర్ట్స్లో పరిచయం కలుగుతుంది. వినడం-మాట్లాడడం, చదవడం-రాయడం-ప్రతిస్పందన, అవగాహన, ప్రశంస, భాషాంశాలు, పదజాలం వంటి సామర్థ్యలు మెరుగు పడతాయి.

పై ప్రయోజనాలను దృష్టిలో ఉంచుకుని క్లాసురూములో టీచర్లు తమంత తాము బొమ్మలను తయారుచేసుకొని బొమ్మలాట ద్వారా బోధించడానికి ఒక వర్క్ బుక్ లాగా ఈ పుస్తకాన్ని రాయడం జరిగింది. ఈ పుస్తకంలో బొమ్మలు ఎలా తయారుచేసుకోవాలో విపులంగా వివరించబడింది. బొమ్మలు తయారుచేయడానికి సూచించిన మెటీరియల్స్ కూడా సులభంగా లభిస్తాయి. కథలు కూడా ఉదాహరణగా ఇవ్వడం జరిగింది.



---

---

తరగతి : 9వ తరగతి  
పప్పెట్లీ రకం : తోలు బొమ్మలు (లెదర్ పప్పెట్లు)  
అంశం : తెలుగు(ఆంగ్లం) కోతి మొసలి కథ  
సామర్థ్యం : ఉపాయం, భాషా నైపుణ్యం, చదువు ఆనందించు, సృజనాత్మకత

## THE MONKEY AND THE CROCODILE

**Characters** : Monkey (not always as smart as he should be)  
Crocodile (a clever crocodile who like to eat)

**NOTE** : This famous tale from Panchatantra stories can be presented using puppetry. Of all animals monkey is intelligent. There used to be a pond on whose bank stands a tall tree. A group of monkeys used to exchange about their day's activities when they assembled on that tree which is over heard by a crocodile daily. One day crocodile got an idea that the monkeys are intelligent because of their sensible heart and wishes to have that heart and became intelligent too. Accordingly it endears one monkey and keeps of exchanging with it daily. One day, when the crocodile thought, a good day to ditch monkey it invites the monkey friend to visit other side of the pond. The monkey questions how ? Crocodile offers to carry the monkey friend on its back and swim off the other side. Monkey happily agrees and gets ready to travel on its back. That time gives an occasion to the crocodile to eat out monkey. How the intelligent monkey saves itself can be seen in the following show. The tree on the bank can be carved out of card board. This "tree" should be placed on the far side of the stage where the puppet show is being presented, and it is from this tree that Monkey makes both her first and final appearances

(CROCODILE glides onstage.)

**Crocodile** : (to the audience) Hello. I'm glad you're all here today because this is a very special day for me. Today, I am going to catch monkey and eat her heart! (surprised when the audience responds less than enthusiastically about this) You mean to tell me you don't eat monkey heart? Well, you don't know what you're missing! It's delicious! (getting back to his story) Every day I have been swimming in this river, watching Monkey swing from tree to tree, and I've finally figured out a plan to catch her! I'm going to be very friendly to Moneky and offer to take her across the river on little ride. Then, when I have her in the water, I shall drown her and gobble down her heart! (looks offstage toward the direction of MONKEY) Here she comes now! (very pleased with himself) Ooooh, this is going to be such fun! (MONKEY enters the stage from the top of her tree on the opposite side of the stage.)

---

---

**Crocodile :** (to MONKEY) Hello, Monkey. Isn't it a beautiful day?

**Monkey :** (suspiciously) Why are you talking to me, Crocodile?

**Crocodile :** (a little too sweetly) I want us to be friends. I thought that since it is such a beautiful day, I would go for a little trip across the river to that big island on the other side. You know that island, don't you? It's the one with all the enormous fruit trees filled with ripe, juicy fruit! Would you like to come along with me?

**Monkey :** (still suspicious but wavering ) But how can I go with you when I can't swim?

**Crocodile :** Don't worry about that. You can ride on my back and I'll take you across the river.

**Monkey :** Are you sure this isn't a trick?

**Crocodile :** (pretending to be offended) Monkey, don't you trust me?

**Monkey :** (allowing her stomach to rule her head) I trust you. Just promise me you won't let me get wet.

**Crocodile :** I promise!

**Crocodile :** (delighted that his plan is working, eagerly glides across the stage to where MONKEY IS) Just climb on my back and hung on it tightly. (MONKEY climbs down the tree and carefully settles herself on CROCODILE's back.)

**Crocodile :** Off we go! (CROCODILE and MONKEY slowly glide along toward the opposite side of the stage.)

**Monkey :** (enjoying herself) What an Idea, Sir ji !

**Crocodile :** I'm glad you are enjoying, Monkey.  
(CROCODILE slowly dips below the stage level as if it shows the deep point in the pond and it leaves MONKEY a tiny bit wet.)

**Monkey :** CROCODILE, I'm getting wet!

**Crocodile :** (apologetically) I'm so sorry! It's just hard for me to steer with a passenger on my back. You know, this first time I am pillowing a passenger on me ! (CROCODILE and MONKEY continue on their way but when the monkey is in full spree and sharing its acts of adventures, suddenly CROCODILE dives down beneath the stage as if diving under the water level. After a few seconds, CROCODILE and MONKEY emerge again.)

**Monkey :** (sputtering from being under the water) What happened?

---

---

**Crocodile :** (sweetly) I'm so sorry. The current was just so strong, it must have pulled me under. I could not withstand it. Here after I shall be careful. I don't want to annoy my little dear friend ! I'll go slower. Just be certain you hung on tightly.

**Monkey :** I will, but please remember I can't swim!

**Crocodile :** I realize how uncomfortable you must be up there, but just keep thinking about that wonderfully sweet fruits waiting for us on the island!

**Monkey :** (hungrily twisting its tongue) Yes, the fruits ! (CROCODILE and MONKEY continue on their way, but then CROCODILE dives down once more beneath the stage as if diving under the water level. They remain under for what seems to be a long time, then emerge again. MONKEY is definitely the worse for wear!)

**Monkey :** (spitting and sputtering from being under the water) Crocodile, what are you trying to do? Are you trying to drown me?

**Crocodile :** (dropping his sweet way of talking, being greedy itself, the crocodile reached a point where it could not conceal its evil designs ) That's right! I'm going to drown you and there's nothing you can do about it! Once you're dead, I'll eat your heart!

**Monkey :** (taken a back, mellowed down but being The Monkey, started thinking fast) You want to eat my heart? (in mock indignation) Well, if that was your plan, I certainly wish you would have told me before we left!

**Crocodile :** How can I ? Had I told you my desire earlier, you would have refused to come this far, where you can not return on your own now from this deep waters!

**Monkey :** That's all right my dear. I am friend of you. I must try to meet your desires. I won't mind dying for you. But even after my death, you can eat my heart, as I hung up on the tree before I started my journey.

**Crocodile :** You did what?

**Monkey :** (explain it to him slowly) I left my heart in my tree! I always do what whenever I go on a journey.

**Crocodile :** (angrily) That was a stupid thing to do!

**Monkey :** (in mock difensiveness) It's not my fault! And I'm certainly not going to go all the way back there just to get it for you! We're so close to the island, you can just drop me off there!

**Crocodile :** (defiantly) I will not! I'm going to take you back to your tree so you can get your heart and bring it to me!

---

---

**Monkey** : (enjoying playing along with CROCODILE) I guess you win, Crocodile! (With MONKEY still on his back, CROCODILE returns quickly to where they began. As soon as they return, MONKEY scurries off CODILE's back and up her tree.) (MONKEY to CROCODILE from the top of her tree) Crocodile, my heart is up here! If you want it, just come up here and get it!

(MONKEY, CROCODILE: laughs uproariously)

**Crocodile** : (furiously) I'll get you yet, Monkey. Just you wait and see!

**Monkey** : I can tell you this, Crocodile. I'm never going for a ride with you again! (CROCODILE angrily storms offstage.)

**Monkey** : (to the audience) I was lucky to outwit Crocodile this time, but I'm going to be extra careful from now on! Goodbye, everybody. I'll just take my heart and go look for food someplace else!(MONKEY exits the stage, still laughing.)

**Morale** : Think twice before believing what the others says to you.

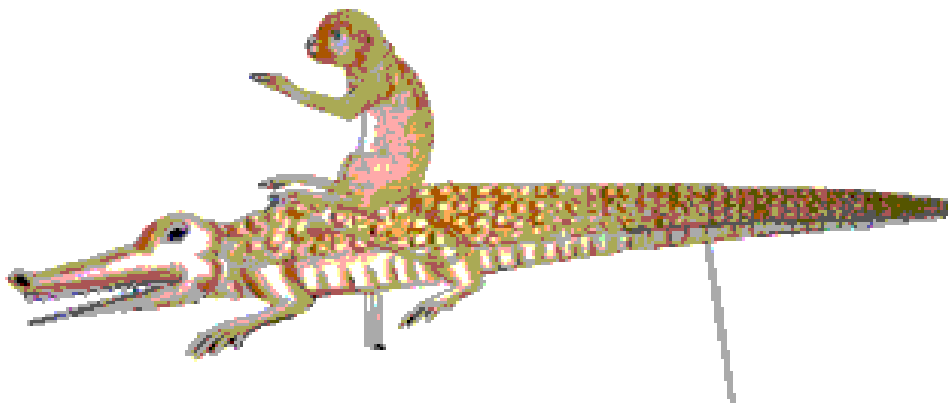
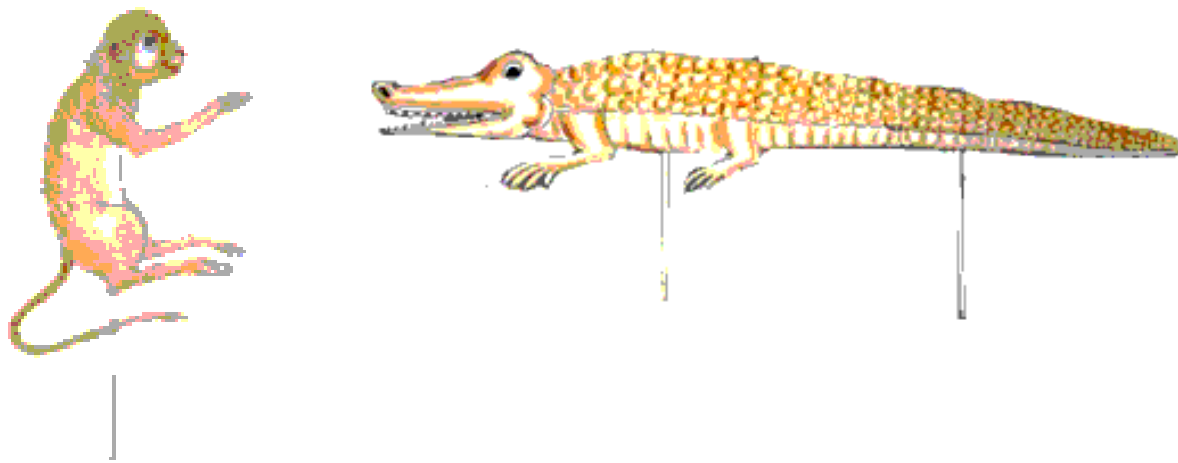

---

---

తరగతి : 9 వ తరగతి  
పాఠ్యపుస్తకం : స్టేట్ పాఠ్యపుస్తకం  
అంశం : HIV (ఆంగ్లం)  
సామర్థ్యం : విలువలు, భాషా నైపుణ్యం

### Fix HIV test date first Fix marriage date next

**Characters :** Lakshmi, Raju, DhaniRam

**Lakshmi :** (Is singing while strolling — any popular cinema or folk song can be used )

**Raju :** (On seeing Lakshmi his heart is filled with joy and he seriously wants to marry her. He sings a song any popular cinema or folk song expressing love can be used)

**Raju :** Who are you? I did not see you before

**Lakshmi :** So what ?

**Raju :** I want to know who you are

**Lakshmi :** I don't have to tell you .

**Raju :** Please tell me your name

**Lakshmi :** What will you do with my name? Go away

**Raju :** I want to meet your father

**Lakshmi :** Then why do you need my name?

**Raju :** Please understand. I like you very much

**Lakshmi :** Achcha! But you have seen me only once

**Raju :** is that not enough ? No . I have seen you so many times but could not say so.

**Lakshmi :** O.K now what?my name or fathers name ? what do you want?

**Raju :** Fathers name

**Lakshmi :** So you will tell him first ! then find out

**Raju :** No.... No... tell me your name

**Lakshmi :** (Smiling) Ok Lakshmi now what do you want to say?

**Raju :** I like you very much Lakshmi. I want to marry you.

**Lakshmi :** (Smiling ) Oh. But if I don't want to marry you Raju?

---

---

**Raju** : (Surprised) what ? you know my name?

**Lakshmi** : (Laughs Loudly) let it be . my father is Dhaniram

**Raju** : What are you Dhaniram's daughter? I will go to the third street right away

**Lakshmi** : (Laughs again and runs away)

## Second Scene

**Raju** : (Loudly) Hello who's there?

**Dhaniram:** I am Dhaniram who are you?

**Raju** : Namasthy . do you recognizes me? I am Raju , Guniram 's son

**Dhaniram:** Oh! Guniram of ( Village name)?he is a fine man

**Raju** : I hope you will think I am fine too. I have come specially to meet you

**Dhaniram:** Meet me? why? but come in any way .Sit down

**Raju** : No how can I sit before elders .

**Dhaniram:** Ah... I see ... you are humble . tell me why you came?

**Raju** : Sorry I could not bring father. Really only he should be talking about this matter

**Dhaniram:** Why? What is the matter? You can talk.there is no need to trouble the elderly man

**Raju** : I want to talk about marriage. I want to ask for your daughter's hand in marriage.

**Dhaniram:** Oh! Yes, elders should talk about such matters. But times are changing , I know. You can talk

**Raju** : I want to marry your daughter Lakshmi

**Dhaniram:** You know her?

**Raju** : I have seen her some times when I came to this village .

**Dhaniram:** But marriage is not a game of toys. What's your age? have you finished school ? What are you doing now?

**Raju** : I have also finished intermediate now I have been working as (Profession as per situation) for the last three years.

**Dhaniram:** That is good. How much do you earn ? As I said marriage is not just a game.

**Raju** : I know. I earn enough to keep your daughter happy. father also wants me to get married now



---

---

**Dhaniram:** O.K I don't mind. But I must find out my daughter's opinion . after all she has also passed her tenth class and know about the world. Lakshmi..... Lakshmi.....(Calls)

**Lakshmi :** Yes father .....

**Dhaniram:** This young man is Raju .....

**Lakshmi :** Yes father ....

**Dhaniram:** Oh you are here? Have you been listening?(Laughs)

**Lakshmi :** (Shyly) Yes father.... I have been listening

**Dhaniram:** Do you also know him

**Lakshmi :** Some times he comes to our village so I have seen him

**Dhaniram:** O.K he is asking for your hand in marriage: what do you think?

**Lakshmi :** Father you know best

**Dhaniram**

**and Raju :** No Lakshmi your are educated and so must tell us your opinion

**Lakshmi :** I can accept . but I have one condition . I don't know whether he will accept it .

**Raju :** I will be happy to accept any condition . what do you want?

**Lakshmi :** I want.....

**Dhaniram:** The girl side should not have condions Lakshmi!

**Raju :** No... No in marriage every one must be satisfied. What is your condition Lakshmi?

**Lakshmi :** I want you to undergo HIV testing before fixing the marriage.

**Raju :** HIV testing ? for me ? do you know what you are asking?

**Lakshmi :** Yes HIV testing... For you

**Raju :** A man like me !! Every one knows I am well behaved man.

**Lakshmi :** Even then... My condition is that you must be tested for HIV.

**Raju and**

**Dhaniram:** But why Lakshmi?

**Lakshmi :** Father, Raju is an educated man. He understands.

**Raju :** Yes I know. But I am a decent man. HIV test for me?

---

---

**Lakshmi** : Raju ... you know every thing .In case of HIV not only man, but also the wife and in future the children will be affected. The entire family will be ruined. I am not doubting you. But I think HIV testing is a necessary precaution for every marriage. After all HIV can affect people through even accidental and ignorant blood contact. Even a used injection needle can transmit HIV without ones knowledge .

**Raju** : Oh! You know a lot

**Dhaniram**: (Proudly) Lakshmi is an intelligent girl

**Lakshmi** : Yes I know a lot . Raju this is not a condition . it is just a new way of ensuring a good match and well being of a new couple.Think of it as one more aspect of matching Kunadalies.

**Raju** : That is intelligent !

**Dhaniram**: That is interesting !

**Lakshmi** : You have nothing to hide or fear Raju.you also want a healthy and a happy family

**Raju** : Yes I have nothing to hide. This is not a condition at all I will undergo HIV testing immediately. I will also tell my friends to do the same.

**Lakshmi** : I will also take the test along with you . in fact my friends and I have discussed this often

**Raju** : Thank you Lakshmi for being so thoughtful

**Raju, Dhaniram, Lakshmi** : Fix HIV test date first Fix marriage date next.



- తరగతి : పదవ తరగతి  
 పప్పెట్రి రకం : తొడుగు పప్పెట్లు / స్టిక్ పప్పెట్స్ అంశం  
 సామర్థ్యం : తమ సామర్థ్యం తెలుసుకొనుట - జీవన నెపుణ్యం  
 కథ : తాబేలు - కుందేలు - మోడర్న్ రేస్

### తొడుగు బొమ్మలు (తొడుగు పప్పెట్లు)

బొమ్మ యొక్క శరీరభాగాన్ని చేతికి తొడుగులాగా తొడుక్కొని బొమ్మ యొక్క గొంతులో చూపుడు వేలును, బొమ్మ యొక్క ఎడమ చేతిలో మధ్యవేలును, బొమ్మయొక్క కుడిచేతిలో బొటనవేలును ఉంచి బొమ్మను ఆడిస్తే దానిని తొడుగు బొమ్మలు అని అంటారు

(తొడుగు పప్పెట్లు) పాత్రలు : తాబేలు, కుందేలు

కావలసిన వస్తువులు : కత్తెర. 1/2 మీటర్ల తెల్లని ఫర్ క్లాత్, పెన్సిలు, దూది, సూది, దారం, 1/2 క్లాత్, రంగులు, చార్ట్ కాగితాలు

### కుందేలు తలను తయారుచేయడం :

తెల్లని ఫర్ క్లాత్ తీసుకుని బొమ్మలో చూపినట్లుగా డ్రాయింగ్ వేసుకుని 2 మడతల మీద ఆకారాన్ని కత్తిరించుకోవాలి. తరువాత 2 ముక్కలు ఒకదానిపై ఒకటి వేసి చుట్టూ అంచులు కలిపి కుట్టుకోవాలి. మెడ భాగం కుట్టకుండా వదిలివేయాలి. కలిపికుట్టిన ముక్కలు సీదాగా అయ్యేటట్లు లాగాలి. మెడ భాగం నుండి దూది బాగా గట్టి పడేటట్టుగా కూరాలి. తలపై భాగంలో 2 చెవులను బొమ్మలో చూపించినట్లుగా కత్తిరించుకోవాలి. చెవి వెలుపలి భాగం ఫర్ క్లాత్తో లోపలిభాగం పింక్ కలర్ క్లాత్ ఉండేలా కత్తిరించుకొని కుట్టుకోవాలి. చెవులను తల భాగంలో అతికించిన తరువాత తలకు ముక్కు, కన్నులు అతికించాలి.

శరీర భాగం తయారు చేసే విధానం మొదట రెండు పొరల బట్టలను పావు మీటరు తీసుకుని బొమ్మలో చూపిన విధంగా చేతి యొక్క రూపాన్ని గీసుకోవాలి. తరువాత కత్తిరించాలి. మెడ భాగంలో, అడుగు భాగంలో తప్ప మిగిలిన భాగాలను కలిపి కుట్టాలి. ఈ రకంగా తయారయిన తొడుగు బొమ్మ మెడ భాగంలో కుందేలు తలను అతికిస్తే తొడుగుతో కూడిన పప్పెట్ 'తొడుగు పప్పెట్' తయారవుతుంది. తోకను అంటించడం మరచిపోవద్దు.

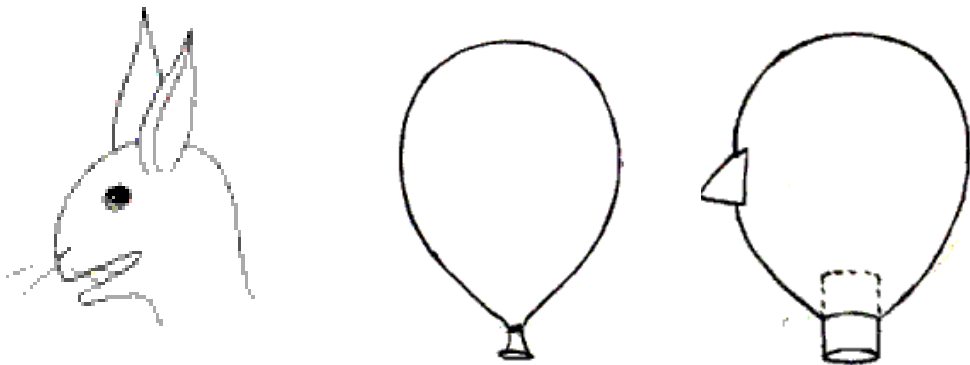

## తాబేలు శరీరభాగాన్ని తయారుచేయటం

గుండ్రంగా కత్తిరించుకున్న బట్టను మధ్యకు మడిస్తే తాబేలు శరీర భాగం వస్తుంది. తాబేలు తలను డ్రాయింగ్ లో చూపిన విధంగా 2 మడతల మీదుగా కత్తిరించుకొని మెడ భాగంలో విడిచి కుట్టుకొని సీదాగా చేసి గట్టిపడేటట్లు దూదిని కూరాలి. అలాగే 4 కాళ్ళు రెండు మడతల మీదుగా కత్తిరించుకొని ఒక వైపున వదిలి సీదాగా చేసి గట్టిపడేటట్లు దూదిని కూరాలి. తరువాత తాబేలు తలను మెడభాగంలో 1/2 అంగుళం కార్డు మీ యొక్క చూపుడువేలు సైజులో రోలుగా చేసుకొని అతికించాలి.

ఈ భాగాన్ని తాబేలు శరీర భాగానికి ఒక చివర మెడభాగం లోపలకు ఉండేలా అతికించాలి. అలాగే ముందు రెండు కాళ్ళు శరీర భాగానికి అతికించాలి. శరీరానికి వెనుక రెండుకాళ్ళను, రెండవ చివర తోకను అతికించాలి.

**ఆడించే విధానం :** తాబేలు శరీరం అడుగు నుండి చేయిని దూర్చి చూపుడు వ్రేలును తాబేలు మెడలోనికి, బొటనవ్రేలును తాబేలు ముందు వేపున ఉన్న ఎడమకాలులోనికి, మధ్యన వ్రేలును తాబేలు కుడికాలులోనికి తొడుక్కొని రెండు వేళ్ళను నడుస్తున్నట్లుగా స్టేజిపైన సమాంతరంగా కదిపితే నిజంగా తాబేలు నడుస్తున్నట్లుగా ఉంటుంది. కుందేలు మెడలోపల చూపుడు వ్రేలును కుందేలు తొడుగు కుడి చేతిలో మధ్యన వ్రేలును, తొడుగు యొక్క ఎడమ చేతిలో బొటనవ్రేలును ఉంచి ఆడిస్తే బొమ్మ కదులుతుంది. కుందేలు తలకుగాను బంతిని గాని, సాక్స్ ని గాని వాడవచ్చు. తాబేలు శరీరానికి బంతిని సగంగా కోసి దానికి కాళ్ళు మెడ అతికించి కూడా తయారుచేయవచ్చు.

తొడుగు పప్పెట్ల స్టేజి ప్రత్యేకమైన పెద్ద స్టేజి అవసరం లేదు. క్లాసురూములో బల్లపైన ఏదైనా ఒక మీటరు దళసరి గుడ్డను అటూఇటూ కట్టి ఆ పైన స్టేజిలా ఆడించవచ్చు.

**సూచనలు :** కుందేలు తయారు చేయడానికి ఫర్క్లాత్ కాకుంటే పాత తెల్లని బనీనును కూడా ఉపయోగించవచ్చు.

## తాబేలు - కుందేలు - మోడర్న్ రేస్

ఒక అడవిలో ఒక కుందేలు, తాబేలు ఉండేవి. కుందేలుకు తను చాలా వేగంగా పరిగెత్తుతానని గర్వం. ఎవరినీ లెక్క చేసేది కాదు. కుందేలు ఒక రోజు తాబేలుతో పందెం వేసుకుని పరిగెత్తుదామని అడిగింది. తాబేలు “అయ్యో! నేను నెమ్మదిగా నడుస్తాను కదా! పరిగెత్తగలనా? గెలుస్తానా? లేదా?” అని భయపడింది. అయినా పందానికి ఒప్పుకుంది.

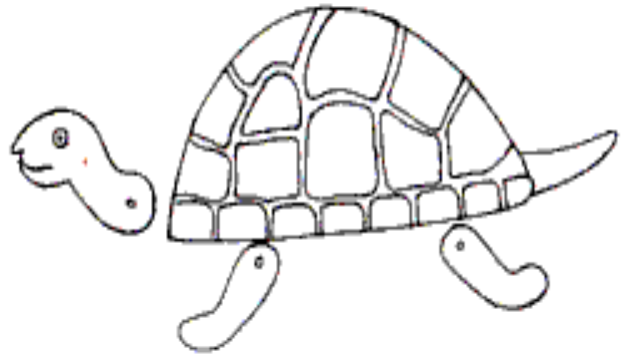







### దృశ్యం : 3

**కుందేలు :** హమ్మయ్య... అప్పుడే సగం దూరం వచ్చేశా... ఆ తాబేలు ఎక్కడుంది? ఆ.. అదిగో.. ఇంకా ఆ మలుపులోనే ఉంది. అబ్బ... ఎండదంచేస్తోంది. ఆహా... ఈ చెట్టు నీడ ఎంత చల్లగా ఉంది. ఆ తాబేలు వచ్చేలోగా ఈ చిన్న కుసుకు వేస్తే, మనకేం నష్టం లేదు.. (కుందేలు నిద్రలోకి జారుకుంటుంది)

(తాబేలు అలా వస్తూ నిద్రపోతున్న కుందేలును చూస్తుంది. మరింత వేగంగా ముందుకు వెళ్తుంది)

**కోతి :** ఆహా.. కుందేలు.. తాబేలును తక్కువగా అంచనా వేసింది. నిద్రపోతూ - తాబేలును గెలవవచ్చని అనుకుంది. కానీ తాబేలుకు శక్తి లేకపోయినా పట్టుదల ఉంది. అందుకే ముందుకు దూసుకుపోతోంది. క్రమశిక్షణ, పట్టుదల ఉంటే, బలహీనులు కూడా విజయం సాధించవచ్చని తాబేలు నిరూపించబోతుంది!

**కుందేలు :** (గబుక్కొన నిద్రలేస్తుంది) అరేరే.. నిద్రమత్తులో పడిపోయాను. అప్పుడే తాబేలు మర్రిచెట్టు దగ్గరకు వెళ్లిపోతూ ఉండే.. మైగాడ్..

(కుందేలు గబగబా పరుగుతీస్తుంది. అప్పటికే తాబేలు గమ్యం చేరుకుంటుంది) కోతి చప్పట్లు కొడుతుంది

**కోతి :** శభాష్ తాబేలా.. నీ పట్టుదలే నిన్ను గెలిపించింది... కుందేలా... నీకు శక్తి ఉన్నా, నిర్లక్ష్యం వల్ల అశ్రద్ధ వల్ల, క్రమ శిక్షణ లేకపోవడం వల్ల దెబ్బతిన్నావ్ అర్థమైందా? (కుందేలు అర్థమైనట్లు తలూపుతుంది) కోతి, తాబేలు వెళ్లిపోతాయి.

**కుందేలు :** ఏమిటి ఈ అవమానం? అవసరమా ఈ పందెం... (ఇంతలో ఏనుగు వస్తుంది)

**ఏనుగు :** అదేమిటి కుందేలా.. ఎందుకేడుస్తున్నావ్? ఇంత భారీ శరీరం ఉన్నందుకు నేను ఏడవాలి, గానీ నీకేమొచ్చింది?

**కుందేలు :** నాకు గెలవగలిగిన శక్తి ఉండీ నా నిర్లక్ష్యం వల్ల పరుగుపందెంలో ఆ తాబేలుతో ఓడిపోయాను. ఆ అవమానంతో ఏడుస్తున్నాను.

**ఏనుగు :** ఛ... ఆ మాత్రం దానికి ఎవరైనా ఏడుస్తారా? ఒకసారి మనం అపజయ్ పాలైతే, అందులోనిచి మనం గుణపాఠాలు నేర్చుకోవాలి. తప్పులు సరిదిద్దుకుని మళ్లీ రంగంలోకి దిగాలి.

**ఏనుగు :** నువ్వు నీ బలహీనతలు తెలుసుకున్నావ్ కాబట్టి - ఇప్పుడు మళ్లీ అలాంటి పొరపాట్లు చేయకు. ఆ తాబేలును మళ్లీ పోటీకి రమ్మను. ఈ నలెరి ఏమవుతుందో చూద్దాం.

### దృశ్యం : 4

(కుందేలు, తాబేలు పోటీలో పాల్గొంటాయి)

**ఏనుగు :** పోటీ... భలేగా ఉంది. కుందేలు ఎక్కడా ఆగకుండా వేగంగా ముందుకు పోతోంది. పాపం... తాబేలు ఆ వేగాన్ని అందుకోలేకపోతోంది... అంతే కదా ఎవరైనా వేగంగా పనులు చేయగలిగినప్పుడే తొందరగా ముందుకు రాగలుగుతారు. తాబేలులో పట్టుదల ఉన్నా, మెల్లగా నడుస్తూ ఉండడం వల్ల వెనకబడిపోయింది!. (కుందేలు ముందుగా గమ్యం చేరుకుంటుంది)

- ఏనుగు** : శభాష్ కుందేలా.. నువ్వే గెల్చావ్.. ఇప్పుడు నీకే విచారమూ లేదు కదా.... (ఏనుగు, కుందేలు వెళ్లిపోతాయి)  
(కుందేలు వేదన్నట్లు తలూపుతుంది)
- తాబేలు** : ఛ.. ఛ... ఏమిటిలా ఓడి పోయాను! ఒకసారి కుందేలు మీద గెలిచి, మళ్లీ ఓడిపోవడమా? తలచుకుంటేనే బాధగా ఉందే... ఎందువల్ల నేను ఓడిపోయాను... (తాబేలు అటూ ఇటూ తిరుగుతూ ఉంటే నక్క అటువైపు వస్తుంది)
- నక్క** : అదేమిటి మిత్రమా.. నీళ్లలో ఉండడానికి బదులుగా ఇలా నేల మీద తిరుగుతున్నావ్?
- తాబేలు** : ఏం చేయను? కుందేలుతో పరుగు పందెంలో మొదటిసారి నెగ్గాను. కానీ రెండవసారి ఓడిపోయాను. ఆ బాధతో ఇలా తిరుగుతున్నాను.
- నక్క** : అదా సంగతి... మిత్రమా నువ్వొక సంగతి మర్చిపోయావ్. ఎప్పుడూ నీలో ఉన్న ప్లస్ పాయింట్స్ ఏమిటో గ్రహించాలి. ఆ శక్తి సామర్థ్యాలకు తగ్గినట్లుగా నువ్వు పోటీ క్షేత్రాన్ని ఎంపిక చేసుకోవాలి. ఉదాహరణకి నువ్వు నీట్లో ప్రయాణం చెయ్యగలవు. కానీ కుందేలుకి ఈత రాదు. అంచేత ఓ చిన్న చెరువు మధ్యలో ఉండే చోటును దాటి వెళ్లేలా పోటీ గమ్యస్థానాన్ని నేను ఫిక్స్ చేస్తాను. నువ్వెళ్లి కుందేలును పరుగుపందానికి మళ్లీ రమ్మని చెప్పు...  
(తాబేలు వెళ్తుంది)
- దృశ్యం** : 5 (కుందేలు, తాబేలు పోటీలో పాల్గొంటాయి)
- నక్క** : నేను అనుకున్నట్లే అయింది. చెరువు దాకా వేగంగా వెళ్లిన కుందేలు - దాన్ని ఎలా దాటాలో తెలియక అక్కడే ఆగిపోయింది. తాబేలు ఆలస్యంగా చెరువు దగ్గరకు వెళ్లిగా - చెరువులోంచి ఈదుకుంటూ, అవతలి అడ్డు దాటి గమ్యస్థానాన్ని చేరుకుంది.
- నక్క** : శభాష్.. తాబేలూ... అలాగే.. వేగంగా ముందుకు వెళ్లు... తిరిగి చెరువు దాటి బయల్దేరిన చోటుకు వచ్చేయ్.. నీదే గెలుపు.. ఆ... ఇప్పుడు కిటుకు అర్థమైందా ఎవరికి వాళ్లు తమలో ఉన్న శక్తి సామర్థ్యాలను ఉపయోగించుకుని, తగిన పోటీక్షేత్రాన్ని ఎన్నుకుంటే, తప్పకుండా విజయం సాధిస్తారు.  
(నక్క వెళ్లిపోతుంది)
- దృశ్యం** : 6 కుందేలు : మిత్రమా... ఈసారి నువ్వు నీ తెలివి తేలటలు కూడా ఉపయోగించి పందెంలో గెలిచావు. నీలా నేను నీట్లో ఈదలేక ఓడిపోయాను.(ఇంతలో సింహం అక్కడికి వస్తుంది) (కుందేలు పారి పోబోతుంది)
- సింహం** : ఓయ్.. మిత్రమా భయపడకు. నాకు ఆకలి లేనప్పుడు నేనెవరిమీదా దాడి చేయనని నీకు తెలుసుకదా.. ఇప్పుడే నా 'లంచ్' అయింది... అది సరే... ఓడిపోయాననంటున్నావ్ తాబేలుతో ఎందుకు ఓడిపోయావ్? ఎలా ఓడిపోయావ్ ఏమిటా కథ?
- కుందేలు** : మేమిద్దరం పరుగు పందెం పెట్టుకున్నాం. మధ్యలో చెరువు వచ్చింది. తాబేలు చెరువు ఈదుకుంటూ వెళ్లి పందెంలో గెలుపు సాధించింది. నేను ఓడిపోయాను.

---

---

**సింహం** : ఓ... అదా సంగతి.. మనం ఏదైనా సరే కలిసి మెలిసి పని చేస్తేనే సాధించగలం... అప్పుడు ఒకరి శక్తి యుక్తులు మరొకరికి సహాయపడతాయి... ఉదాహరణకు మీ ఇద్దరి మీదా నేను దాడి చెయ్యడానికి ప్రయత్నించానని అనుకోండి. అబ్బే.. నిజంగా కాదు. మాటవరసకు చెబుతున్నా... నేను దాడిచేస్తే, ఇద్దరూ కలిసిమెలిసి ఉంటే, నా నుంచి మీరిద్దరూ తప్పించుకోవచ్చు.

**కుందేలు** : (ఆశ్చర్యంగా) అదెలా సాధ్యమౌతుంది. మృగరాజా...?

**సింహం** : వెరీ సింపుల్... మీరిద్దరూ ఆ చెరువు దగ్గరున్నాము. నేను తరుముతున్నాను. తాబేలు తన వీపు మీద నిన్ను కూర్చోబెట్టుకుని ఈడుకుంటూ అవతలి ఒడ్డుకు చేరుస్తుంది. అక్కణ్ణుంచి నువ్వు తాబేలును రక్షించాలనుకుంటే, తాబేలు నీ వీపు మీద కూర్చుంటుంది. అప్పుడు నువ్వు పరుగులేస్తావు. ఇద్దరూ తప్పించుకున్నట్లే కదా.

**తాబేలు** : మృగరాజా... మీరు చాలా మంచి విషయం చెప్పారు. జట్టుగా కలిసి పని చేస్తే మంచిది. అప్పుడు ఎవరికి ఎలాంటి శక్తి సామర్థ్యాలు ఉంటే. వాటిని ఉపయోగించుకుని, ఎలాంటి కఠినమైన పనినైనా చాకచక్యంగా పూర్తి చేయవచ్చు. ఇకపైన మేం పోటీ పడడానికి బదులు కలిసి మెలిసి ఉంటాం...

**సింహం** : అదీ... అలా ఉండాలి. (సింహం వెళ్లిపోతుంది) (కుందేలు, తాబేలు కరచాలనం చేసుకుంటాయి.)

**పాట** : కలిసి ఉంటే కలదు సుఖం  
కలవకపోతే - మిగిలేది శోకం...  
శక్తి యుక్తి కలిస్తేనే విజయం...  
వ్యూహారచనతో లభిస్తుంది జయం.జయం ||కలిసి||

**పాప** : చూశావా.. ఈ మోడర్న్ రేస్లో గెలుపెవరిదో అర్థమైందా?

**బాబు** : ఓ అర్థమైంది. గెలవాలంటే వ్యూహాలు మార్చుకోవాలి. అవసరాన్ని బట్టి పోతే క్షేత్రాలు మార్చాలి. కలిసికట్టుగా పనిచేసి విజయాలు సాధించాలి.

**పాప** : బాగా చెప్పావు.

**పాట** : ఆటలాడుదామా.. పాట పాడదామా  
వినోదాల సీమలో విహారిద్దామా....

-శుభం-

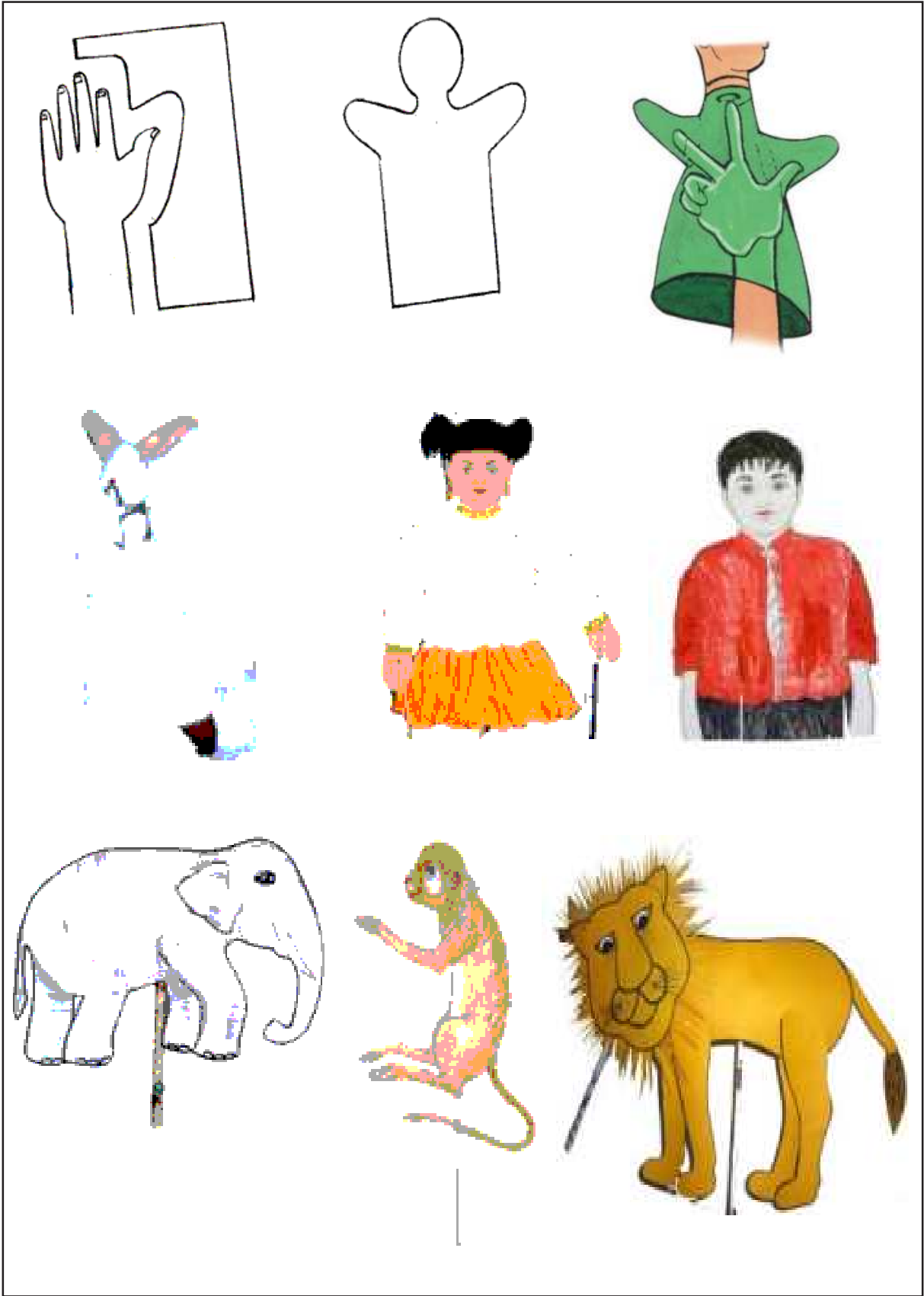

## సంగీతం

- పాఠ్యపుస్తకంలోని గేయాలు
- అభినయ గేయాలు
- జానపద గేయాలు
- సినిమా పాటలు
- శాస్త్రీయ సంగీతం

## శ్లోకాలు, పద్యాలు

1. మాణిక్యవీణాముపలాలయంతీం మదాలసాం మంజుల వాగ్విలాసామ్  
మహేంద్ర నీలద్యుతి కోమలాంగీం మాతంగ కన్యాం మనసాస్మరామి  
చతుర్భుజే చంద్రకళావతంసే కుచోన్నతే కుంకుమరాగ శోణే  
పుండ్రేక్షు బాణాంకుశ పుష్పదాపహస్తే నమస్తే జగదేకమాతః

2. శ్రీవాణీ గిరిజాశ్చిరాయ దధతో వక్షోముఖాంగేషు యే  
లోకానాం స్థితిమాపహస్త్వవిహతాం స్త్రీ పుంసయోగోద్భవామ్  
వేదత్రయమూర్తయ స్త్రీపురుషాస్సంపూజితావస్సురై  
ర్భూయాసుః పురుషోత్తమాంబుజభవ శ్రీకంఠారాశ్రేయసే

- నన్నయ - మహాభారతం - ఆదిపర్వం - తొలిపద్యం

3. ఓం సహనావవతు - సహనౌ భునక్తు - సహవీర్యం కరవావహై  
తేజస్వినావధీతమస్తు - మావిద్విషావహై  
ఓం శాంతిశాంతిశాంతిః

- ఉపనిషత్తులు

4. పవిత్రాణాయ సాధూనాం - వినాశాయచ దుష్కృతాం  
ధర్మ సంస్థాపనార్థాయ - సంభవామి యుగే యుగే

- భగవద్గీత

5. గురుః బ్రహ్మ, గురుర్విష్ణు, గురుర్దేవో మహేశ్వరా  
గురు సాక్షాత్ పరబ్రహ్మ - తస్మై శ్రీ గురవే నమః

6. సరస్వతీ నమస్తుభ్యం వరదే కామరూపిణీ  
విద్యారంభం కరిష్యామి సిద్ధిర్భవతు మే సదా

7. జ్ఞానానంద మయీ వాణీ జితైశ్వర్యాధికారిణీ  
కచ్ఛపీనికృణత్ పాణీ స్వేచ్ఛాంబర విహారిణీ



8. లక్ష్మీం క్షీర సముద్రరాజ తనయాం శ్రీరంగధామేశ్వరీం  
దాసీభూత సమస్తదేవ వనితాం లోకైక దీపాంకురాం  
శ్రీమన్మందకటాక్ష లబ్ధవిభవ బ్రహ్మాండ్ర గంగాధరాం  
త్వాం త్రైలోక్య కుటుంబినీం సరసిజాం వందే ముకుందప్రియామ్
9. కృషితో నాస్తి దుర్భిక్షం జపనో నాస్తి పాతకః  
మౌనేన కలహూ నాస్తిః నాస్తి జాగరతో భయః
10. సత్యం మాత పితా జ్ఞానం ధర్మోబ్రాతా దయా సఖా  
శాంతిః పత్నీ క్షమాపుత్రః షడేతే మమ బాంధవాః

## పద్యాలు

### మహాభాగవతం - పోతన

1. శారద నీరదేందు ఘనసార పఠీర మరాళ మల్లికా  
హార తుషారఫేన రజతాశల కాశ ఫణీశ కుంద మం  
దార సుధాపయోధి సితతామర సామర వాహినీ శుభా  
కారతనొప్పు నిన్ను మదిగానగనెన్నడు గల్గు భారతీ
2. తల్లీ నిన్ను దలంచి పుస్తకము చేతం బూనితిన్ నీవు నా  
యుల్లంబందున నిల్చి జృంభణముగా నుక్తుల్ సుశబ్దంబు శో  
భిల్లం బల్కుము నాడు వాక్కునను సంప్రీతిన్ జగన్మోహినీ  
పులాజ్ఞాక్షి సరస్వతీ, భగవతీ పూర్ణేందుబింబాననా
3. నల్లనివాడు, పద్మ నయనంబులవాడు, కృపారసంబు పై  
జల్లెడువాడు; మౌళిపరిసర్పిత పింఛమువాడు నవ్వు రా  
జిల్లెడు మోంఱవాడొకడు చెల్వల మానధనంబు దెచ్చె నో  
మల్లియలార, మీ పొదలమాటున లేడు గదమ్మ చెప్పరే
4. కారే రాజులు? రాజ్యముల్ గలుగవే? గర్వోన్నతిం బొందరే?  
వారేరీ? సిరిమూట గట్టుకొని పోవం జాలిరే? భూమిపై  
బే రైనంగలిదే? శిబిప్రముఖులం బ్రీతిన్ యశఃకాములై  
యారే కోర్కూలు? వారలన్ మరచిరే యిక్కాలమున్? భార్గవా

5. మందారమకరంద మాధుర్యమును దేలు  
 మధుపంబు వోవునేమదనములకు?  
 నిర్మల మందాకినీ వీచికల దూగు  
 రాయంచ చనునె తరంగిణులకు?  
 లలిత రసాల పల్లవ ఖాదియే చొక్కు  
 కోయిల సేరునే కుటజములకు?  
 పూర్ణేందు చంద్రికాస్ఫురిత చకోరక  
 మరుగునే సాండ్ర నీహారములకు?  
 అంబుజోదర దివ్య పాదారవింద  
 చింతనామృత పాన విశేష మత్త  
 చిత్తమేరీతినితరంబు చేరనేర్చు?  
 విసుత గుణశీల. మాటలు వేయునేల?

6. లావొక్కింతయు లేదు ధైర్యము విలోలంబయ్యె ప్రాణంబులున్  
 రావుల్ దప్పెను; మూర్ఖవచ్చె తనువుండస్సెన్; శ్రమంబయ్యెడిన్  
 నీవే తపపః నిత పరంబెరుగ మన్నింపందగున్ దీనునిన్;  
 రావే యీశ్వర; కావవే వరద; సంరక్షించు భద్రాత్మకా.

7. అలవైకుంఠపురంబులో, నగరిలో, నామూల సౌధంబు దా  
 పల, మందార వనాంతరామృత సరః ప్రాంతేందుకాంతోవలో  
 త్వల పర్యంక రమావినోదియగు నాపన్న ప్రసన్నుండు వి  
 హ్వల నాగేంద్రము పాహి పాహి యను కుయ్యాలించి సంరంభియై

8. సిరికింజెప్పడు; శంఖచక్రయుగముం జేదోయి సంధింప; డే  
 పరివారంబును జీర; డబ్రగపతింబన్నింప, డాకర్ణికాం  
 తర ధమ్మిల్లము చక్కనొత్తడు; వివాదప్రోద్ధిత శ్రీకుచో  
 పరిచేలాంచలమైన వీడగు గజప్రాణవనోత్సాహియై

9. అమ్మా మన్ను దినంగ నే శిశువునో? యాకొంటినో? వెర్రినో?  
 నమ్మంజూడకు వీరి మాటలు మదిన్; నన్నీవు కొట్టంగ వీ  
 రిమ్మార్గమ్ము ఘటించి చెప్పెదరు; కాదేనిన్ మదీయాస్య గం  
 ధమ్మాప్రాణము సేసి నా వచనముల్ తప్పైన దండింపవే

10. ఎవ్వనిచే జనించు జగ  
 మెవ్వని లోపల నుండి లీనమై  
 యెవ్వని యందు డిందు బర  
 మేశ్వరుడెవ్వడు మూలకారణం  
 బెవ్వడనాది మధ్య లయు  
 డెవ్వడు సర్వము దాన యైనవా  
 డెవ్వడు వాని నాత్మభవు  
 నీశ్వరనే శరణంబు వేడెదన్  
 అఖిలరూపముల్ దనరూపమైనవాడు  
 ఆదిమధ్యాంతములు లేక యలరువాడు  
 భక్త జనముల దీనుల పాలివాడు  
 వినడె చూడడె తలపడె వేగరాడె

11. ధ్రువకీర్తిన్ హరి బెండ్లియాడె నిజచేతో హరిణిన్ మాన వై  
 భవ గాంభీర్య విహారిన్ నిఖిల సంతకారిణిన్ సాధు బాం  
 ధవ సత్కారిని ఋణ్యచారిణి మహాదారిద్ర్య సంహారిణిన్  
 సువిభూషాంబర ధారిణిన్ గుణవతీ చూడామణిన్ రుక్మిణిన్

## ఇతర కవుల పద్యములు

12. కురువృద్ధుల్ గురవృద్ధబాంధవులనేకుల్ చూచుచుండన్ మదో  
 ధరుడై ద్రౌపదినిట్లు చేసిన ఖలున్ దుశ్శాసనున్ లోక భీ  
 కర లీలన్ వధియించి తద్విపుల వక్ష్యత్యైల రక్తౌఘ ని  
 ర్షర ముర్వీపతి చూచుచుండ అనినాస్వదింతు నుగ్రాకృతిన్  
 - నన్నయ, మహాభారతం, సభాపర్వం

13. రాజకులైక భూషణుడు రాజమనోహరుడన్యరాజ తే  
 జో జయశాలి శౌర్యుడు, విశుద్ధయశశ్చరదిండు చంద్రికా  
 రాజిత సర్వలోకుడపరాజిత భూరి భుజా కృపాణ ధా  
 రాజల శాంత శాత్రవ పరాగుడు, రాజ మహేంద్రుడున్నతిన్  
 - మహాభారతము - నన్నయ

14. ఎవ్వని వాకిట నిభ మద పంకంబు  
 రాజభూషణ రజోరాజినగడు  
 ఎవ్వని చారిత్రమెల్ల లోకములకు  
 నొజ్జయై వినయంబునొరవు గరవు  
 ఎవ్వని కడకంట నివ్వటిల్లెడు చూడ్కి  
 మానిత సంపదలీనుచుండు  
 ఎవ్వని గుణలత లేడు వారాసుల  
 కడపటి కొండపై గలయ బ్రాకు  
 నతడు భూరిప్రతాప మహా ప్రదీప  
 దూర విఘాతీత గర్వాంధకార వైరి  
 వీర కోటిర మణిఘృణి వేష్టితాంఘ్రి  
 తలుడు కేవల మర్త్యుడే ధర్మసుతుడు

- మహాభారతం - విరాట పర్వం - తిక్కన సోమయాజి

15. సింగంబాకటితో గుహాంతరమునం జేడ్పాటుమైనుండి, మా  
 తంగ స్ఫూర్ణిత యూధదర్శన సముద్యత్కరోధమై వచ్చునో  
 జం గాంతారనివాస భిన్నమతి నస్మత్యేనపై వీడెవ  
 చెం గుంతీసుత మధ్యముడు సమరస్థేమాభిరామాకృతిన్

- మహాభారతం - విరాటపర్వం - తిక్కన సోమయాజి

16. ఒరులేయవి యొనరించిన  
 నరవర యప్రియముదనకగు తా  
 నోరులకవి సేయకునికి  
 పరాయణము పరమధర్మ పథములకెల్లన్

- మహాభారతము, తిక్కన సోమయాజి

17. చిన్నారిపొన్నారి చిరుతకూకటినాడు  
 రచియించితి మరుత్తరాట్పరిత్ర  
 నూనూగు మీసాల నూత్న యౌవనమున  
 శాలివాహన సప్తశతి నొడివితి  
 సంతరించిన నిండు జవ్వనమ్మున యందు  
 హర్షనైషధ కావ్యమాండ్రభాష  
 ప్రౌఢ నిర్భర వయః పరిపాకమున గొని  
 యాడితి భీమనాయకుని మహిమ

ప్రాయమింతకు మిగుల గై వ్రాలకుండ  
కాశికాఖండమను మహాగ్రంథమేను  
తెనుగు చేసెద గర్భాటక దేశకటక  
పద్మవనహేళి శ్రీనాథ భట్ట కవిని

- శ్రీనాథుడు - కాశీఖండం

18. సిరిగలవానికి చెల్లును

దరుణులు పదియారువేలు దగ పెండ్లాడన్  
తిరిపెమునకిద్దరాండ్రా

పరమేశా, గంగ విడుము పార్వతి చాలున్

- శ్రీనాథుని చాటువులు

19. అట జనికాంచె భూమిసురుడంబరచుంబి శిరస్పరఘురీ

పటల ముహూర్ముహూరలరథదభంగ తరంగ మృదంగ నిస్వన  
స్ఫుటనటనానుకూల పరిపుల్ల కలాపకలాపి జాలమున్  
గటక చరత్పరేణుకరకంపిత సాలము శీతశైలమున్

- అల్లసాని పెద్దన - మనుచరిత్రము

20. నను భవదీయదాసుని మనంబున నెయ్యపు గిన్నె బూని తా  
చిన యది నాకు మన్ననయ; చెల్వగు నీ పదపల్లవంబు మ  
త్తను పులకాగ్రకంటక వితానము దాకిన నొచ్చునంచు నే  
ననియెద; నల్క మానవుగదా యికనైన; నరాళ కుంతలా

- నంది తిమ్మన - పారిజాతాపహరణము

21. తేనెసోక నోరు తీయన యగు రీతి

తోడ నర్థమెల్ల దోచకుండ

గూఢ శబ్దములను గూర్చిన కావ్యము

మూగ చెవిటి వారి ముచ్చటరయ

- ఆతుకూరి మొల్ల - రామాయణము

22. రాజు మరణించె నొకతార రాలిపోయె

కవియు మరణించె నొకతార గగనమెకరకె

రాజు జీవించె రాతి విగ్రహముల యందు

సుకవి జీవించె ప్రజల నాలుకలందు

- గుర్రం జాషువా

23. నందకుమార యుద్ధమున నా రథమందు వసింపుమయ్య మ  
ధ్యందిన భానుమండల విధంబున నీదగు కల్మి జేసి నా  
స్యందనమొప్పుగాక; రిపుసంతతి తేజము తప్పుగాక నీ  
వెందున నాయుధమ్ము దరికేగమి కొప్పుదు గాక కేశవా

- తిరుపతి వెంకట కవులు - పాండవోద్యోగము

24. భరతఖండంబు చక్కని పాడియావు  
హిందువులు లేగదూడలై ఏడ్చుచుండ  
తెల్లవారను గడుసరి గొల్లవారు  
పితుకుచున్నారు మూతులు బిగియగట్ట

- చిలకమర్తి లక్ష్మీ నరసింహంపంతులు

25. ఆపదలందు ధైర్యగుణ, మంచిత సంపదలందు తాల్మియున్  
భూప సభాంతరాళమున పుష్పల వాక్చతురత్వ, మాజి బా  
హో పటుశక్తియున్, యశమునందనురక్తియు, విద్యయందు వాం  
ఛా పరివృద్ధియున్, ప్రకృతి జన్యగుణంబులు సజ్జనాశికిన్

- భాస్కర శతకము

26. విద్య నిగూఢగుప్తమగు విత్తము, రూపము పూరుషాశికిన్  
విద్య యశస్సు, భోగకరి, విద్య గురుండు, విదేశబంధుడున్  
విద్య విశిష్ట దైవతము విద్యకు సాటి ధనంబు లేదిలన్  
విద్య నృపాల పూజితము విద్యనెరుంగని వాడు మర్త్యుడే

- భర్తృహరి నీతి శతకం

27. ఆత్మ శుద్ధి లేని యాచారమది యేల?  
భాండశుద్ధి లేని పాకమేల?  
చిత్తశుద్ధి లేని శివపూజలేలరా?  
విశ్వదాభిరామ విసుర వేమ

- వేమన శతకం

28. వినదగునెవ్వరు చెప్పిన  
విననంతనె వేగపడక వివరింపదగున్  
కన కల్ల నిజము దెలిసిన  
మనుజుడెపో నీతి పరుడు మహిలో సుమతీ

- సుమతీ శతకము



---

---

## సరళీ స్వరములు

రాగం	:	మాయామాళవగౌళ (15వ మేళకర్త)
తాళం	:	ఆది - 1 లఘువు 2 దృతములు (14 0 0)
ఆరోహణ	:	స రి గ మ ప ద ని స̇
అవరోహణ	:	స̇ ని ద ప మ గ రి స
స్వరస్థానములు	:	షడ్జం, సుద్ధ రిషభం, అంతర గాంధారం, శుద్ధ మధ్యమం, పంచమం, శుద్ధ ధైవతం, కాకలి నిషాదం

---

1. స రి గ మ । ప ద । ని స̇ ॥  
స̇ ని ద ప । మ గ । రి స ॥
2. స రి గ మ । స రి । గ మ ॥  
స రి గ మ । ప ద । ని స̇ ॥  
స̇ ని ద ప । స̇ ని । ద ప ॥  
స̇ ని ద ప । మ గ । రి స ॥
3. స రి గ మ । స రి । స రి ॥  
స రి గ మ । ప ద । ని స̇ ॥  
స̇ ని ద ప । స̇ ని । స̇ ని ॥  
స̇ ని ద ప । మ గ । రి స ॥
4. స రి గ మ । ప , । ప , ॥  
స రి గ మ । ప ద । ని స̇ ॥  
స̇ ని ద ప । మ , । మ , ॥  
స̇ ని ద ప । మ గ । రి స ॥

---

---

5. స రి గ మ | ప ద | స రి ||  
స రి గ మ | ప ద | ని సః ||  
సః ని ద ప | మ గ | సః ని ||  
సః ని ద ప | మ గ | రి స ||

6. స రి గ మ | ప మ | గ రి ||  
స రి గ మ | ప ద | ని సః ||  
సః ని ద ప | మ ప | ద ని ||  
సః ని ద ప | మ గ | రి స ||

7. స రి గ మ | ప మ | ద ప ||  
స రి గ మ | ప ద | ని సః ||  
సః ని ద ప | మ ప | గ మ ||  
సః ని ద ప | మ గ | రి స ||

8. స రి గ మ | స మ | గ రి ||  
స రి గ మ | ప ద | ని సః ||  
సః ని ద ప | స ప | ద ని ||  
సః ని ద ప | మ గ | రి స ||

9. స రి గ మ | రి గ | మ ప ||  
స రి గ మ | ప ద | ని సః ||  
సః ని ద ప | ని ద | ప మ ||  
సః ని ద ప | మ గ | రి స ||

10. స రి గ మ | మ గ | రి స ||  
స రి గ మ | ప ద | ని సః ||  
సః ని ద ప | ప ద | ని సః ||  
సః ని ద ప | మ గ | రి స ||

---

---

## స్థాయి స్వరములు

1. స రి గ మ । ప , । గ మ ॥  
స , , , । ప , । , , ॥  
గ మ ప ద । ని ద । ప మ ॥  
గ మ ప గ । మ గ । రి స ॥

2. <sup>•</sup>స , ని ద । ని , । ద ప ॥  
ద , ప మ । ప , । ప , ॥  
గ మ ప ద । ని ద । ప మ ॥  
గ మ ప గ । మ గ । రి స ॥

3. <sup>•</sup>స <sup>•</sup>స ని ద । ని ని । ద ప ॥  
ద ద ప మ । ప , । ప , ॥  
గ మ ప ద । ని ద । ప మ ॥  
గ మ ప గ । మ గ । రి స ॥

4. స రి గ రి । గ , । గ మ ॥  
ప మ ప , । ద ప । ద , ॥  
మ ప ద ప । ద ని । ద ప ॥  
మ ప ద ప । మ గ । రి స ॥

5. స రి గ మ । ప , । ప మ ॥  
ద ద ప , । మ మ । ప , ॥  
ద ని <sup>•</sup>స , । స ని । ద ప ॥  
<sup>•</sup>స ని ద ప । మ గ । రి స ॥

---

---

## జంట స్వరములు

1. స స రి రి । గ గ । మ మ ॥  
ప ప ద ద । ని ని । ష ష ॥  
స ష ని ని । ద ద । ప ప ॥  
మ మ గ గ । రి రి । స స ॥

2. స స రి రి । గ గ । మ మ ॥  
రి రి గ గ । మ మ । ప ప ॥  
గ గ మ మ । ప ప । ద ద ॥  
మ మ ప ప । ద ద । ని ని ॥  
ప ప ద ద । ని ని । ష ష ॥  
స ష ని ని । ద ద । ప ప ॥  
ని ని ద ద ॥ ప ప । మ మ ॥  
ద ద ప ప । మ మ । గ గ ॥  
ప ప మ మ । గ గ । రి రి ॥  
మ మ గ గ । రి రి । స స ॥

3. స స రి రి । గ గ । రి రి ॥ స స రి రి । గ గ । మ మ ॥  
రి రి గ గ । మ మ । గ గ ॥ రి రి గ గ । మ మ । ప ప ॥  
గ గ మ మ । ప ప । మ మ ॥ గ గ మ మ । ప ప । ద ద ॥  
మ మ ప ప । ద ద । ప ప ॥ మ మ ప ప । ద ద । ని ని ॥  
ప ప ద ద । ని ని । ద ద ॥ ప ప ద ద । ని ని । ష ష ॥  
ష ష ని ని । ద ద । ని ని ॥ స స ని ని । ద ద । ప ప ॥  
ని ని ద ద । ప ప । ద ద ॥ ని ని ద ద । ప ప । మ మ ॥  
ద ద ప ప । మ మ । ప ప ॥ ద ద ప ప । మ మ । గ గ ॥  
ప ప మ మ । గ గ । మ మ ॥ ప ప మ మ । గ గ । రి రి ॥  
మ మ గ గ । రి రి । గ గ ॥ మ మ గ గ ॥ రి రి । స స ॥

4.    స స రి రి । గ స । రి గ ॥    స స రి రి । గ గ । మ మ ॥  
       రి రి గ గ । మ రి । గ మ ॥    రి రి గ గ । మ మ । ప ప ॥  
       గ గ మ మ । ప గ । మ ప ॥    గ గ మ మ । ప ప । ద ద ॥  
       మ మ ప ప । ద మ । ప ద ॥    మ మ ప ప । ద ద । ని ని ॥  
       ప ప ద ద । ని ప । ద ని ॥    ప ప ద ద । ని ని । స స ॥  
       స స ని ని । ద స । ని ద ॥    స స ని ని । ద ద । ప ప ॥  
       ని ని ద ద । ప ని । ద ప ॥    ని ని ద ద । ప ప । మ మ ॥  
       ద ద ప ప । మ ద । ప మ ॥    ద ద ప ప । మ మ । గ గ ॥  
       ప ప మ మ । గ ప । మ గ ॥    ప ప మ మ । గ గ । రి రి ॥  
       మ మ గ గ । రి మ । గ రి ॥    మ మ గ గ ॥ రి రి । స స ॥
5.    స స స రి । రి రి । గ గ ॥    స స రి రి । గ గ । మ మ ॥  
       రి రి రి గ । గ గ । మ మ ॥    రి రి గ గ । మ మ । ప ప ॥  
       గ గ గ మ । మ మ । ప ప ॥    గ గ మ మ । ప ప । ద ద ॥  
       మ మ మ ప । ప ప । ద ద ॥    మ మ ప ప । ద ద । ని ని ॥  
       ప ప ప ద । ద ద । ని ని ॥    ప ప ద ద । ని ని । స స ॥  
       స స స ని । ని ని । ద ద ॥    స స ని ని । ద ద । ప ప ॥  
       ని ని ని ద । ద ద । ప ప ॥    ని ని ద ద । ప ప । మ మ ॥  
       ద ద ద ప । ప ప । మ మ ॥    ద ద ప ప । మ మ । గ గ ॥  
       ప ప ప మ । మ మ । గ గ ॥    ప ప మ మ । గ గ । రి రి ॥  
       మ మ మ గ । గ గ । రి రి ॥    మ మ గ గ । రి రి । స స ॥
6.    స స రి స । స రి । స రి ॥    స స రి రి । గ గ । మ మ ॥  
       రి రి గ రి । రి గ । రి గ ॥    రి రి గ గ । మ మ । ప ప ॥  
       గ గ మ గ । ద మ । గ మ ॥    గ గ మ మ । ప ప । ద ద ॥  
       మ మ ప మ । మ ప । మ ప ॥    మ మ ప ప । ద ద । ని ని ॥  
       ప ప ద ప । ప ద । ప ద ॥    ప ప ద ద । ని ని । స స ॥  
       స స ని స । స ని । స ని ॥    స స ని ని । ద ద । ప ప ॥  
       వి వి ద ని । వి ద । వి ద ॥    వి వి ద ద । ప ప । మ మ ॥  
       ద ద ప ద । ద ప । ద ప ॥    ద ద ప ప । మ మ । గ గ ॥  
       ప ప మ ప । ప మ । ప మ ॥    ప ప మ మ । గ గ । రి రి ॥  
       మ మ గ మ । మ గ । మ గ ॥    మ మ గ గ । రి రి । స స ॥

## దాటు స్వరములు

1. స మ గ రి । స రి । గ మ ॥  
 రి ప మ గ । రి గ । మ ప ॥  
 గ ద ప మ । గ మ । ప ద ॥  
 మ ని ద ప । మ ప । ద ని ॥  
 ప స̣ ని ద । ప ద । ని స̣ ॥  
 స̣ ప ద ని । స̣ ని । ద ప ॥  
 ని మ ప ద । ని ద । ప మ ॥  
 ద గ మ ప । ద ప । మ గ ॥  
 ప రి గ మ । ప మ । గ రి ॥  
 మ స రి గ । మ గ । రి స ॥

2. స గ రి గ । స రి । గ మ ॥  
 రి మ గ మ । రి గ । మ ప ॥  
 గ ప మ ప । గ మ । ప ద ॥  
 మ ద ప ద । మ ప । ద ని ॥  
 ప ని ద ని । ప ద । ని స̣ ॥  
 స̣ ద ని ద । స ని । ద ప ॥  
 ని ప ద ప । ని ద । ప మ ॥  
 ద మ ప మ । ద ప । మ గ ॥  
 ప గ మ గ । ప మ । గ రి ॥  
 మ రి గ రి । మ గ । రి స ॥

3. స మ గ మ । రి గ । స రి ॥    స గ రి గ । స రి । గ మ ॥  
 రి ప మ ప । గ మ । రి గ ॥    రి మ గ మ । రి గ । మ ప ॥  
 గ ద ప ద । మ ప । గ మ ॥    గ ప మ ప । గ మ । ప ద ॥  
 మ ని ద ని । ప ద । మ ప ॥    మ ద ప ద । మ ప । ద ని ॥  
 ప స̣ ని స̣ । ద ని । ప ద ॥    ప ని ద ని । ప ద । ని స̣ ॥  
 స̣ ప ద ప । ని ద । స̣ ని ॥    స̣ ద ని ద । స̣ ని । ద ప ॥  
 ని మ ప మ । ద ప । ని ద ॥    ని ప ద ప । ని ద । ప మ ॥  
 ద గ మ గ । ప మ । ద ప ॥    ద మ ప మ । ద ప । మ గ ॥  
 ప రి గ రి । మ గ । ప మ ॥    ప గ మ గ । ప మ । గ రి ॥  
 మ స రి స । గ రి । మ గ ॥    మ రి గ రి । మ గ । రి స ॥



## హెచ్చు స్థాయి స్వరములు

1. స రి గ మ | ప ద | ని స̣ ॥  
 స̣ , , , | స̣ , | , , ॥  
 ద ని స̣ రి̣ | స̣ ని | ద ప ॥  
 స̣ ని ద ప | మ గ | రి స ॥
2. స రి గ మ | ప ద | ని స̣ ॥  
 స̣ , , , | స̣ , | , , ॥  
 ద ని స̣ రి̣ | స̣ స̣ | రి̣ స̣ ॥  
 స̣ రి̣ స̣ ని | ద ప | మ ప ॥  
 ద ని స̣ రి̣ | స̣ ని | ద ప ॥  
 స̣ ని ద ప | మ గ | రి స ॥
3. స రి గ మ | ప ద | ని స ॥  
 స̣ , , , | స̣ , | , , ॥  
 ద ని స̣ రి̣ | గ̣ రి̣ | స̣ రి̣ ॥  
 స̣ రి̣ స̣ ని | ద ప | మ ప ॥  
 ద ని స̣ రి̣ | స̣ స̣ | రి̣ స̣ ॥  
 స̣ రి̣ స̣ ని | ద ప | మ ప ॥  
 ద ని స̣ రి̣ | స̣ ని | ద ప ॥  
 స̣ ని ద ప | మ గ | రి స ॥
4. స రి గ మ | ప ద | ని స ॥  
 స̣ , , , | స̣ , | , , ॥  
 ద ని స̣ రి̣ | గ̣ మ్మ | గ̣ రి̣ ॥  
 స̣ రి̣ స̣ ని | ద ప | మ ప ॥  
 ద ని స̣ రి̣ | గ̣ రి̣ | స̣ రి̣ ॥  
 స̣ రి̣ స̣ ని | ద ప | మ ప ॥  
 ద ని స̣ రి̣ | స̣ స̣ | రి̣ స̣ ॥  
 స̣ రి̣ స̣ ని | ద ప | మ ప ॥  
 ద ని స̣ రి̣ | స̣ ని | ద ప ॥  
 స̣ ని ద ప | మ గ | రి స ॥

## తగ్గు స్థాయి స్వరములు

1.    స̣ ని ద ప । మ గ । రి స ॥  
       స , , , । స , । , , ॥  
       గ రి స ని । స రి । గ మ ॥  
       స రి గ మ । ప ద । ని స̣ ॥
  
2.    స̣ ని ద ప । మ గ । రి స ॥  
       స , , , । స , । , , ॥  
       గ రి స ని । స స ॥ ని స ॥  
       స ని స రి । గ మ । ప మ ॥  
       గ రి స ని । స రి । గ మ ॥  
       స రి గ మ । ప ద । ని స̣ ॥
  
3.    స̣ ని ద ప । మ గ । రి స ॥  
       స , , , । స , । , , ॥  
       గ రి స ని । ధ ని । స రి ॥  
       స ని స రి । గ మ । ప మ ॥  
       గ రి స ని । స స । ని స ॥  
       స ని స రి । గ మ । ప మ ॥  
       గ రి స ని । స రి । గ మ ॥  
       స రి గ మ । ప ద । ని స̣ ॥
  
4.    స̣ ని ద ప । మ గ । రి స ॥  
       స , , , । స , । , , ॥  
       గ రి స ని । ధ ప । ధ ని ॥  
       స ని స రి । గ మ । ప మ ॥  
       గ రి స ని । ధ ని । స రి ॥  
       స ని స రి । గ మ । ప మ ॥  
       గ రి స ని । స స । ని స ॥  
       స ని స రి । గ మ । ప మ ॥  
       గ రి స ని । స రి । గ మ ॥  
       స రి గ మ । ప ద । ని స̣ ॥

## వరపీఠా

రాగం	:	మోహన్ (28వ మేళకర్త యగు హరికాంభోజి జన్యము)
తాళం	:	రూపకం
ఆరోహణ	:	స రి గ ప ద స
అవరోహణ	:	స ద ప గ రి స
స్వరస్థానములు	:	షడ్జం, చతుశ్చతి రిషభం, అంతర గాంధారం, పంచమం, చతుశ్చతి దైవతం

గ గ । ప , ప , ॥	ద ప । స̣ , స̣ , ॥
వ ర । వీ , ణా . ॥	మృదు । పా . ణీ . ॥
రి̣ స̣ । ద ద ప , ॥	ద ప । గ గ రి , ॥
వ న । రు హా లో . ॥	చ ను । రా . ణీ . ॥
గ ప । ద స̣ ద , ॥	ద ప । గ గ రి , ॥
సు రు । చి ర బం . ॥	భ ర । వే . ణీ . ॥
గ గ । ద ప గ , ॥	ప గ । గ రి స , ॥
సు ర । సు త క . ॥	ళ్యా . । . . ణీ . ॥
గ గ । గ గ రి గ ॥	ప గ । ప , ప , ॥
ని రు । ప మ శు భ ॥	గు ణ । లో . లా . ॥
గ గ । ద ప ద , ॥	ద ప । స̣ , స̣ , ॥
ని ర । త జ యా . ॥	ప్ర ద । శీ . లా . ॥
ద గ । రి̣ రి̣ స̣ స̣ ॥	ద స̣ । ద ద ద ప ॥
వ ర । డా . ప్రి య ॥	రంగ । నా . యకి ॥
గ ప । ద స̣ ద ప ॥	ద ప । గ గ ర స ॥
వాం . । ఛి త ఫ ల ॥	డా . । . . యకి ॥
స రి । గ , గ , ॥	గ రి । స గ రి , ॥
స ర । సి . ణా . ॥	స న । జ న నీ . ॥
స రి । స గ రి స ॥	రి రి । స ద స , ॥
జ య । జ య జ య ॥	ప్ర ద । శ్రీ . లా . ॥

## గీతములు

రాగం	:	మలహరి (15వ మేళకర్త యగు మాయామాళవగౌళ జన్యము)
తాళం	:	రూపకం
ఆరోహణ	:	స రి మ ప ద స
అవరోహణ	:	స ద ప మ గ రి స
స్వరస్థానములు	:	షడ్జం, శుద్ధ రిషభం, అంతర గాంధారం, శుద్ధ మధ్యమం, పంచమం శుద్ధ ధైవతం

- |                        |                      |
|------------------------|----------------------|
| మ ప । ద స స రి ॥       | రి స । ద ప మ ప ॥     |
| 1. శ్రీ . । గ ణ నా ధ ॥ | సుం ధా । . ర వ ఱ్జ ॥ |
| 2. సి ధ్ధ । చా . ర ణ ॥ | గ ణ । సే . వి త ॥    |
| 3. స క । ల వి ధ్య . ॥  | ఆ ది । పూ . జి త ॥   |

- |                          |                    |
|--------------------------|--------------------|
| రి మ । ప ద మ ప ॥         | ద ప । మ గ రి స ॥   |
| 1. క రు । ణ సా గ ర ॥     | క రి । వ ద . న ॥   |
| 2. సి ధ్ధి । వి నా య క ॥ | తే . । న మో న మో ॥ |
| 3. స . । ర్వో . త్త మ ॥  | తే . । న మో న మో ॥ |

స రి । మ , గ రి ॥	స రి । గ రి స , ॥
లం . । బో . ద ర ॥	ల కు । మి క ర . ॥

రి మ । ప ద మ ప ॥	ద ప । మ గ రి స ॥
ఆం . । బా . సు త ॥	అ మ । ర వి సు త ॥

---

---

రాగము - గౌళపంతువరాళి - ఆదితాళము

శ్రీరామ నీనామ మేమి రుచిరా  
ఓరామ నీనామ మెంతరుచిరా.

॥శ్రీరామ॥

కరిరాజ బ్రహ్మాద తరణిజ విభీషణుల  
గాచిన నీ నామ మేమి రిచిరా॥

॥శ్రీరామ॥

కదలీఖర్జూరాది ఫలములకన్నను  
పతితపావననామ మేమి రుచిరా॥

॥శ్రీరామ॥

దధిఘృతమధురస ఫలములకన్నను  
పతితపావన నామ మేమి రుచిరా॥

॥శ్రీరామ॥

నవరసపరమాన్న నవనీతములకంటె  
అధికమౌ నీనామ మేమి రుచిరా॥

॥శ్రీరామ॥

సారము లేని సంసారమునకు సం  
తారకమగు నామమేమి రుచిరా॥

॥శ్రీరామ॥

తుందురునారదుల్ డంబుమీఱంగ గా  
నంబుచేసెడి నామమేమి రుచిరా॥

॥శ్రీరామ॥

అరయ భద్రాచల శ్రీరామదాసుని  
నేనిన నీనామ మేమి రుచిరా॥

॥శ్రీరామ॥

పల్లవి :

మద్దుగారే యశోద - ముంగిటి ముత్యము వీ(డు)  
దిద్దరాని మహిమల - దేవకీ సుతు(డు).

॥ముద్దు॥

చరణములు :

1. అంత నింత గొల్లెతల - అరచేతి మాణిక్యము  
పంతమాడే కంసుని - పాల వజ్రము  
కాంతుల మూ(డు లోకాల(గరుజపచ్చ(బూస  
చెంతల మాలోసున్న - చిన్నికృష్ణుడు

॥ముద్దు॥

2. రతికేళి రుక్మిణికి - రంగు మోవి పగడము  
మితి గోవర్ధనపు గోమేధికము  
సతమై శంఖ చక్రాల - సందుల వైడూర్యము  
గతియై మమ్ము - గాచేటి కమలాక్షుడు.

॥ముద్దు॥

3. కాళింగుని తలలపై - గప్పిన పువ్వరాగము  
యేలేటి శ్రీవేంకటాద్రి - యింద్రనీలము  
పాలజలనిధిలోన( - బాయని దివ్యరత్నము  
బాలునివలె( దిరిగే( - బద్మనాభు(డు

॥ముద్దు॥



పల్లవి :

తందనాన ఆహి - తందనాన పురె

తందనాన భళా - తందనాన.

||తంద||

చరణములు :

1. బ్రహ్మ మొకటె పర - బ్రహ్మ మొకటె పర  
బ్రహ్మ మొకటె పరబ్రహ్మ మొకటె.

||తంద||

2. కందువగు హీనాధికము లిందు లేవు  
అందరికి శ్రీహరే - అంతరాత్మ  
ఇందులో జంతుకుల - మంతా నొకటే  
అందరికి శ్రీహరే - అంతరాత్మ.

||తంద||

3. నిండార రాజు నిద్రించు - నిద్రయు నొకటే  
అంటనే బంటునిద్ర - అదియు నొకటే  
మెండైన బ్రాహ్మణుడు - మెట్టుభూమి యొకటే  
చండాలు( దుండేటి - సరిభూమి యొకటే.

||తంద||

4. కడిగి యేనుగు మీద కాయు యెండొకటే  
పుడమి శునకము మీద బొలయు నెండొకటే  
కడుపుణ్యులను పాపకర్ములను సరిగావ  
జడియు శ్రీ వేంకటేశ్వరుని నామమొకటే.

||తంద||

---

---

రాగము - వరాళి - ఆటతాళము

అంతా రామమయం - దీ జగ  
మంతా రామమయం

అంతరంగమున - నాత్మారాము(డు  
నంతరూపముల - వింతలు సలుప(గ  
సోమసూర్యులును - సురలు తారలును  
ఆ మహోంబుధులు - నవనీజంబులు॥

॥అంతా॥

అండాండంబులు - పిండాండంబులు  
బ్రహ్మాండంబులు - బ్రహ్మలు మొదలుగ  
నదులువనంబులు - నానామృగములు  
విదితకర్మములు - వేదశాస్త్రములు॥

॥అంతా॥

అష్టదిక్కులును - నాదిశేష(డును  
అష్టవస్తువులను - నరిషడ్వర్ణము  
ధీరు(డు భద్రాచలరామదాసుని  
కోరిక లోస(గెడి - తారకనామము॥

॥అంతా॥

రాగం : సుధదన్యాసి

తాళం : ఆది

పల్లవి :

భావములోనా - బాహ్యమునందును  
గోవింద గోవిందయని - కొలువవో మనసా.

॥భావ॥

చరణములు:

1. హరి యవతారములే - అఖిల దేవతలు  
హరిలోనివే బ్రహ్మాండంబులు  
హరి నామములే - అన్ని మంత్రములు  
హరి హరి హరి హరి యనవో మనసా.

॥భావ॥

2. విష్ణుని మహిమలే - విహిత కర్మములు  
విష్ణుని పొగడెడి - వేదంబులు  
విష్ణుడొక్కడే - విశ్వాంతరాత్ముడు  
విష్ణువు విష్ణువని - వెదకవో మనసా.

॥భావ॥

3. అచ్యుతు(డితడే - ఆదియునంత్యము  
అచ్యుతు(డే శ్రీ వేంకటాద్రి మీ(దనిదె  
అచ్యుత యచ్యుత శరణనవో మనసా.

॥భావ॥

రాగం : సావేరి

తాళం : చాపుతాళము

సీతారామస్వామి - నే(జేసిననేరము లేమీ?  
ఖ్యాతిగ నీ పద-కంజయుగమునే  
ప్రీతిగ(దల(పక భేద మెంచితిన?

రంగుగ నా పదివేళ్ళకు రత్నపు  
టుంగరములు నిన్నడిగితినా?  
సంగతి బంగరు శాలువ పాగా  
లంగీల్ నడికట్లడిగితినా?  
చెంగటిభూసురపుంగవు లెన్న(గ

---

---

చెవులకు చౌకట్లడిగితినా?  
ముంగరగొలుసులు ముత్యపుసరములు  
ఆంగనలకు నిన్నడిగితినా?॥

॥సీతా॥

ప్రేమతో నవరత్నంబులు దా(పిన  
హేమకిరీటంబడిగితినా?  
కోమలమగు నీ మెడలో పుప్పపు  
దామము లిమ్మని యడిగితనా?  
మోమోటం బిడకుండ(గ నీడగు  
మురుగుల గొలుసుల నడిగితినా?  
కమలేక్షణ మిము సేవించుటకై  
ఘనముగ రమ్మని పిలిచి( గాని॥

॥సీతా॥

తరచుగ నీ పదముల నమరిన సరి  
గజ్జెల నినునే నడిగితినా  
కరుణారస ముప్పొంగగ గజతుల  
గము లిమ్మని నే నడిగితినా?  
పరమాత్మక నీ బంగారు సేలువ  
పై( గప్ప(గ నే నడిగితినా?  
స్మరసుందర సరురవర సంరక్షణ  
ధన మిమ్మని నిన్నడిగితినా?॥

॥సీతా॥

ప్రశస్తభద్రాదీశు(డ పని నిను  
ప్రభఉత్ప మిమ్మని యడిగితినా?  
దశరథసుత నీ చేత ధరించిన  
దానకంకణం బడగితినా ?  
విశదముగా నీ మేలిమి మొలసూల్  
వేజుకతో నిన్నడిగితనా  
ఏమను భూమిని కుంచెడు నేలకు  
నెక్కువగా ని న్నడిగితినా॥

॥సీతా॥ 9

రాగం : సామంత

తాళం : కంఠచాపు

పల్లవి :

ఇందరికి అభయంబు - లిచ్చు(జేయి)  
కందనగు మంచి బంగారు చేయి.

॥ఇంద॥

చరణములు :

1. వెలలేని వేదములు - వెదకి తెచ్చిన చేయి  
చిలుకుగుబ్బలికింద( - జే ర్చు చేయి  
కలికియగు భూకాంత( - గా((గొ)లించిన చేయి  
పలనైన కొనగోళ్ళ - వాడిచేయి.

॥ఇంద॥

2. తనివోక బలిచేత - దనమడిగిన చేయి  
ఒనరంగ తాదాన - మొసగు చేయి  
మొనసి జలనిధి మమ్ము - మొనకు దెచ్చిన చేయి  
యెనయ నాగేలు ధరి - యించు చేయి.

॥ఇంద॥

3. పురసతుల మానములు - పొల్లసేసిన చేయి  
తురగంబుబరపెడి - దొడ్డచేయి  
తిరువేంకటాచలా దీశు(డై మౌక్షంబు  
తెరువు ప్రాణుల కెల్ల( దెలిపెడి చేయి.

॥ఇంద॥

రాగం : కేదారం

తాళం : ఆది

పల్లవి : హరినారాయణ హరినారాయణ హరినారాయణ నెనె మనవే

॥హరి॥

అనుపల్లవి : నారాయణ నెంబ నామద బీజవ  
నారదబిత్తిద ధరెయెకగే

॥హరి॥

చరణం-1 తరళ ధృవనిందలి అంకురిసితు అదు  
పరప్రహ్లాద నింద మొళకె యాయ్తు  
ధరణీశ రుక్మాంగదనింద చిగురితు  
కురుపితామహ నింద హూవాయ్తు

॥హరి॥

**చరణం-2** విజయన సతియింద ఫలవాయ్తు అదు  
 గజేంద్రనింద దోరెహణ్ణాయితు  
 ద్విజశుకముని యింద ఫలపక్వవాయితు  
 అజామిళతానుండు రస సవిద ॥హరి॥

**చరణం-3** కామిత ఫలవీవ నామవొందరిలాగి  
 హోమనేమజపతప వేకె  
 స్వామి శ్రీపురందర విరల రాయన  
 నేను దిందలి నీ నెనె మనవే ॥హరి॥

### శ్రీ త్యాగరాజస్వామి కీర్తనలు ఘనరాగపంచరత్నములు

నాట రాగము	ఆదితాళము
ప. జగదానందకారక జయ జానకీ ప్రాణనాయక	॥జ॥
అ.ప. గగనాధిపసత్కులజ రాజరాజశ్వర సుగుణాకర సురసేవ్య భవ్యదాయక సదా సకల	॥జ॥
చ. 1. అమర తారక నిచయ కుముదహిత పరిపూర్ణానఘ సురసురభూజ దధిపయోధి వాసహరణ సుందరతరవదన సుధామయవచోబృంద గోవింద సానంద మావరాజరాష్ట్ర శుభకరానేక	॥జ॥
2. నిగమనీరజామృతజ పోషకానిమిషవైరి వారిదసమీరణ ఖగతురంగ సత్కవిహృదాలయ అగణిత వానరాధిప నతాంఘ్రియుగ	॥జ॥
3. ఇంద్రనీలమణి సన్నిభావఘన చంద్రసూర్యనయనాప్రమేయ వా గీంద్రజనక సకలేశ శుభ్ర నా గేంద్రశయన శమనవైరి సన్నత	॥జ॥
4. పాద విజిత మౌనిశాప నవ పరి - పాల పరమంత్రగ్రహణలోల పరమశాంతచిత్త జనకజాధిప సరోజభవ వరదాఖిల	॥జ॥



- 
- 
5. సృష్టిస్థిత్యంత కారక అమిత  
కామిత ఫలద అసమానగాత్ర  
శచీపతిసుతాబ్ధిమదహర  
అనురాగ రాగరంజిత కథాసారహిత ||జ||
6. సజ్జన మానసాబ్ధిసుధాకర  
కుసుమ విమాన సురసారిపు కరాబ్జ  
లాలిత చరణ అవగుణాసుర  
గణమదహరణ సనాతనాజనుత ||జ||
7. ఓంకార పంజరకీర పురహర  
సరోజ భవ కేశవాది రూప  
వాసవ రిపు జనకాంతక కలాధర  
కలాధరాప్త ఘృణకర  
శరణాగత జనపాలన సుమనోరమణ  
నిర్వికార నిగమ సారతర ||జ||
7. కలధృత శరజాలాసుర మదాపహరణావనీసుర సురావన కవీన బిలజ మౌనికృత  
చరిత్ర సన్నుత శ్రీ త్యాగరాజ సన్నుత ||జ||
- 8, పురాణపురుష స్వవరాత్మజాశ్రిత  
పరాధీన ఖరవిరాధరావణ  
విరావణ అనఘ పరాశర మనో  
హరావికృత త్యాగరాజసన్నుత ||జ||
9. అగణితగుణ కనక చేల సావిదళన  
అరుణాభ సమానచరణ  
అపారమహిమాద్భుత సుకవిజన  
హృత్సదన సురమునిగణ విహిత  
కలశనీరనిధిజారమణ పాపగజన్యసింహ  
వరత్యాగ రాజదినుత ||జ||



---

---

రాగం : భూపాలం

తాళం : ఆది

పల్లవి:

శ్రీమన్నారాయణ శ్రీమన్నారాయణ  
శ్రీమన్నారాయణ నీ శ్రీపాదమే శరణు

॥శ్రీమ॥

చరణములు:

1. కమలాసతీముఖకనుల కమలహిత  
కమలాప్రియ కమలేక్షణా  
కమలాసనహిత గరుడగమన శ్రీ  
కమలనాభ నీపదకమలమే శరణు

॥శ్రీమ॥

2. పరమ యోగిజన భాగధేయ శ్రీ  
పరమపూరుషా పరాత్పరా  
పరమాత్మ పరమాణురూప శ్రీ  
తిరువేంకటగిరిదేవ శరణు

॥శ్రీమ॥

కల్యాణి - ఆదితాళం

- సా విరహే తవ దీనా. ॥సావిరహే॥
- నిందతి చందన మిందుకిరణ మనువిందతి భేదమధీరమ్,  
వ్యాకనిలయమిళనేన గరళమిప కలయతి మనయసమీరం
- మాధవ మనసిజవిశిఖభయా దివ భావనయా త్వయి లినా  
సా విరహే తవ దీనా. 1
- అవిరళనిపతిత మదనశరాదివ భవదవనాయ విశాలమ్,  
స్వహృదయమర్మణి వర్మ కరోతి సజలనశినీదళజాలమ్  
సా విరహే తవ దీనా. 2
- కుసుమవిశిఖిశరతల్ప మనల్పవిలాసకలాకమనీయమ్,  
ప్రతిమివ తవపరిరంభసుఖాయ కరోతికుసుమశయనీయం  
సా విరహే తవ దీనా. 3
- వహతి చ వలితవిలోచన జలధరమాననకమలముదారమ్,  
విధు మివ వికటవిధుంతుదదంతదళనగళితామృతధారం.  
సా విరహే తవ దీనా 4
- విలిఖతి రహసి కురంగమదేన భవంతు మసమశరభూతం,  
ప్రణమతి మకర మధోవినిధాయకరేచశరం నవచూతమ్.  
సా విరహే తవ దీనా. 5
- ధ్యానలయేన పుర: పరికల్ప్య భవంత మతీవ దురాపం,  
విలపతి హసతి విషీదతి రోదితి చంచతి ముంచతి తాపమ్  
సా విరహే తవ దీనా 6
- ప్రతిపదమిదమపినిగదతిమాధవ! తవచరణే పతితాహం,  
త్వయివిముఖేమయి సపదిసుధానిధిరసి తనుతే తనుదాహం  
సా విరహే తవ దీనా. 7
- శ్రీజయదేవభణిత మిద మధికం యది మనసా నటనీయం  
హరివిరహోకులవల్లవయువతిసఖీవచనం పఠనీయమ్  
సా విరహే తవ దీనా. 8

## జయ జయ జయ ప్రేయభారత

### యమన్ కల్యాణి రూపక తాళం

- పల్లవి** : స స స స స స । నీ రి స ధా ధ ధ ॥  
 జ య జ య జ య । ప్రి య - భా ర త ॥  
 ని ని రీ గ రి । గ రీ స స సా స ॥  
 జ న యి త్రీ - । ది - - వ్య ధా త్రి ॥
- అనుపల్లవి** : గ గ గ గ గ గ । గ గ ప మ మ మ గ రి రీ ॥  
 జ య జ య జ య । శ త స - హ - - - స్ర ॥  
 ని రి గా ప మ మ గా రి । రి రి గ గ రి సా సా ॥  
 న ర నా - - రీ - - । హృ ద య నే - - త్రి ॥
- చరణం-1(2)** : స స గ గ మ గ । పా ప పా ప ॥  
 జ య జ య స - । శ్యా మ ల సు ॥  
 మ ప దా పా మ ప గా । సా రి ప ప గ రి స స ॥  
 శ్యా - - మ చ - ల । ఛే - లాం - - చ ల ॥
- (2) స స స గా మ గ । ప ప ప ప పా ॥  
 జ య వ సంత - । కు సు మ ల తా ॥  
 ప దా ని ద పా మా పా ద ప మా ।  
 చ లి - - త ల లి - - త ।  
 గా గ రి మ గ రి స సా ॥  
 చూ ర్ణ - కుం త - ల ॥  
 గ గ స రి గ గ । గ గ మ గ ప మ మ గ గ రి ॥  
 జ య మ దీ య । హృ ద యా - - - శ - - య ॥  
 ని రి గా ప మ గా గ రి । రి రి గా మ గ రి స సా ॥  
 లా - క్షా - - రు ణ - । ప ద యు - - గ - ళా ॥
- చరణం-2** : జయ దిశాంత గత శకుంత  
 దివ్యగాన పరితోషణ  
 జయ గాయక వైతాళిక  
 గళావిశాల పథ విహరణ  
 జయ మదీయ మధురగేయ  
 చుంబిత సుందర చరణ ॥

---

---

# రండి దయచేయండి పెద్దలు

రాగమాలిక - మిశ్రచాపు

## 1. జంఘాటి

గా గ । సా స రి గా ప మ మ గ గ రి ॥  
రండి । ద య - చే - - - - - ॥  
స స ద । స స స ॥  
యం డి । పె ద్ద లు ॥  
స ర గ । గ గ గ గ ॥ గ రీ గ ప దా ప ।  
పం డి । తు లు ను ర ॥ స - - జ్ఞ - - ।  
మా, గ రి గా రి ॥  
లూ - - - - ॥ రండి ॥

పల్లవి : పుండరీకాసనముపై కొలువుండే భారతి  
ఈ సభాదూరముల చేరువల జీవిత భారములను మా హారములుగా  
బూరముల చేరువుల జీవిత భారములను హారములుగా  
కూరిచిన నటగాయకులు కైవారములుగా వింతురీ సభ ॥ రండి ॥

చరణం : పసిడితిన్నెల వీణతీగల  
మిసిమివ్రేకులు మసలగా  
రసధునీ మాధురులపై  
పరవశములై ఎదలూగు నీసభ ॥ రండి ॥

మ్రోలకొలుపున అందియలు కడియాలు  
కంకణ కింకణులు లోలగతి  
మెరియింపగా హృదయాలు  
హాయి నటించునీసభ ॥ రండి ॥







---

---

## ఈ గడ్డిపువ్వులే

హరికాంభోజి (28వ మేళకర్త) ఝంపె తాళం

పల్లవి : ఈ గడ్డిపువ్వులే ఈ దారి పొంతనే  
ఈ గడ్డిపువ్వులే ఈ దారి పొంతనే  
అలసిపోనీవోయి దేవదేవా!  
నీ యిష్టమైనచో నీ పూలదండలో  
మెరసిపోనీవోయి దేవదేవా!

చరణం : ఈ లేత గీతాల  
ఈ గూటి మూలనే  
మూగబోనీవోయి దేవదేవా!  
నీ యిష్టమైనచో నీ పూలదండలో  
మెరసిపోనీవోయి దేవదేవా!                      ॥ ఈ గడ్డిపువ్వులే ॥

చరణం-2 : యీ చిన్న సెలయేళ్ళు  
యీ కొండకోసనే  
ఎండిపోనీవోయి దేవదేవా!  
నీ యిష్టమైనచో నీ ప్రేమరాశిలో  
నిండిపోనీవోయి దేవదేవా!                      ॥ ఈ గడ్డిపువ్వులే ॥

చరణం-3 : ఈ పేదజీవి కల  
ఎడారులలోనే  
వేగిపోనీవోయి దేవదేవా!  
నీ యిష్టమైనచో నీ రాజవీధిలో  
సాగిపోనీవోయి దేవదేవా!                      ॥ ఈ గడ్డిపువ్వులే ॥

---

---

## మ్రోయింపకోయి మురళి

సింధుభైరవి రాగం - ఝంపె తాళం

పల్లవి : మ్రోయింపకోయి మురళి  
మ్రోయింపకోయి కృష్ణా  
మ్రోయింపకోయి కృష్ణా  
తీయతేనియ బరువు  
మోయలేనీ బ్రతుకు

చరణం-1 : మురళిపాటకు రగిలి మరుగు యీ వెన్నెలలు  
సొగయు నాయెద కేల తగని సౌఖ్యజ్ఞానల      ||మ్రోయింపకోయి||

చరణం-2 : కాలు కల్ల దనాలో కతలు తీయదనాలో  
వలపు పిల్లనగ్రోవి పిలుపులో సొలపులో      ||మ్రోయింపకోయి||

చరణం-3 : వలదోయి హలము నీ కలలలో నిదురించు  
భరమోయి నీ ప్రేమ వరమే నేటిరేయి      ||మ్రోయింపకోయి||

## ఆకులో ఆకునై

బేహాగ్ రాగం - రుంపె తాళం

పల్లవి : ఆకులో ఆకునై పువ్వులో పువ్వునై  
కొమ్మలో కొమ్మనై నునులేత రెమ్మనై  
ఈ అడవి సాగిపోనా  
ఎటులైనా ఇచటనే ఆగిపోనా

చరణం-1 : గలగలని వీచు చిరుగాలిలో కెరటమై  
జలజలని పారు సెలపాటలో తేటనై  
ఈ అడవి సాగిపోనా  
ఎటులైనా ఇచటనే ఆగిపోనా                      ||ఆకులో ఆకునై||

చరణం-2 : పగడాల చివురాకు తెరచాటు తేటినై  
పరువంపు విరిచేడే చిన్నారి సిగ్గునై  
ఈ అడవి సాగిపోనా  
ఎటులైనా ఇచటనే ఆగిపోనా                      ||ఆకులో ఆకునై||

చరణం-3 : తరులెక్కి అలనీల గిరినెక్కి  
మెలమెల్ల జెదలెక్కి  
జలదంపు నీలంపు సిగ్గునై  
ఈ అడవి సాగిపోనా  
ఎటులైనా ఇచటనే ఆగిపోనా                      ||ఆకులో ఆకునై||

చరణం-4 : ఆకలా దాహమా చింతలా వంతలా  
ఈ కరణి వెర్రినై  
ఏకతను తిరుగాడ  
ఈ అడవి సాగిపోనా  
ఎటులైనా ఇచటనే ఆగిపోనా                      ||ఆకులో ఆకునై||

---

---

## జానపద గీతాలు

### సిరిసిరిమువ్వ

**పల్లవి :** జోడుకొయ్యల ఓడమీద సిరిసిరిమువ్వ  
జోడిపావురాలంపినానే సిరిసిరిమువ్వ  
అందినదో అందలేదో సిరిసిరిమువ్వ  
నాకు తిరుగుటపా రానేదో సిరిసిరిమువ్వ

**చరణం-1 :** తాళ్ళరేవు ఓడమీద సిరిసిరిమువ్వ  
బల్తకుకు సీరలంపినావే సిరిసిరిమువ్వ  
అందినట్టు తెలపవేమే సిరిసిరిమువ్వ  
నా అందగత్తె నీవుగావా సిరిసిరిమువ్వ

**చరణం-2 :** అద్దాల మేడలోన సిరిసిరిమువ్వ  
నీతో సుద్దులాడ నోచనైతి సిరిసిరిమువ్వ  
కానికాలమౌటచేత సిరిసిరిమువ్వ  
కడకు నీకు దూరమైతి సిరిసిరిమువ్వ

**చరణం-3 :** చల్లని వెన్నెలనాడు సిరిసిరిమువ్వ  
కళ్ళు నిన్ను చూడాలా సిరిసిరిమువ్వ  
తెల్లని దేహమువాడు సిరిసిరిమువ్వ  
ఎల్లసిరుల నివ్వాల సిరిసిరిమువ్వ



---

---

## గుంటూరు చిన్నదాన

పల్లవి : గుంటూరు చిన్నదాన  
గుబురు కేశాలదాన  
గుబురూ కేశాలమీద  
గొబ్బిపూలసోకే ఓ చిన్నదాన

చరణం-1 : పువ్వాడ చిన్నదాన  
పువ్వుల జడలదాన  
పువ్వుల జడలమీద  
మనసంత నీకే ఓ చిన్నదాన

చరణం-2 : రంగాము పోయి నేను  
రంగైన రైకతెస్తే  
రంగైన రైకమీద  
మనసేల లేదే ఓ చిన్నదాన

## వస్తావంటే పిల్ల

పల్లవి : వస్తావంటే పిల్ల వస్తావంటే  
కొత్తాకోరింగిదాకా వస్తావంటే  
వస్తాగాని నేవస్తాగాని  
నన్ను కొట్టకుండ తిట్టకుండ ఉంటావట్రా  
నేకొట్టకుండ తిట్టకుండా ఉంటానుగాని  
నువ్వు నవ్వుకుండా తుళ్ళకుండా వుంటావంటే  
నేనవ్వుకుండా తుళ్ళకుండా వుంటానుగానీ  
నా నవ్వుల ముద్దులమోము నవ్వులాడ్డది  
ఆ... నవ్వులాడ్డదా  
ఊ... నవ్వులాడ్డదీ  
నీ నవ్వుల ముద్దుల మోము నవ్వులాడ్డెమా  
నా చేతినున్న చింతబెత్తం చీరాడ్డదీ  
ఆ... నచీరాడ్డదా  
ఊ... చీరాడ్డదీ  
నీ చేతనున్న చింతబెత్తం చీరాడ్డెనూ  
నా నోట్లోఉండె బండమాట బయటెల్లదా  
నీ నోట్లోఉండె బండమాట బయటెల్లితే  
నా కాళ్ళుండె కిణ్ణుజోడు దవడాడ్డదీ  
నీ కాళ్ళు ఉండె కిణ్ణుజోడు దవడాడితే  
నే నమ్మగారింటికి దాడేస్తనూ  
ఆ... దాడేస్తవా  
ఊ... దాడేస్తనూ  
నువ్వుమ్మగారింటికి దాడేస్తనూ  
నే కొట్టకుండ తిట్టకుండ తీసుకొస్తనూ  
ఆ... తీసుకొస్తవా  
ఊ... తీసుకొస్తనూ  
నువ్వు కొట్టకుండ తిట్టకుండ తీసుకొస్తనూ  
నే కూడొండకుండాను కూకుంటాను  
నువ్వు కూడొండకుండాను కూకుంటేనూ

---

---

నే పొలమెల్లకుండాను తొంగుంటాను

ఆ... తొంగుంటావా

ఊ... తొంగుంటానూ

నువ్వు పొలమెల్లకుండాను తొంగుంటేనూ

బావిలో ఉన్న గుంటలోన నే పడ్డనూ

బావిలో ఉన్న గుంటలోన నువ్వు పెడ్డనూ

వెట్టోణ్ణి పిలిపించే యెత్తిస్తైనూ

ఆ... ఎత్తిస్తవా

ఊ... ఎత్తిస్తనూ

నువ్వు యెట్టోణ్ణి పిలిపించే యెత్తిస్తైనూ

నే దెయ్యమై, భూతమై నిన్ను పడ్డనూ

ఆ... నన్ను పడ్డవా

ఊ... నిన్నేపడ్డనూ

నువ్వు దయ్యమై భూతమై నన్ను పడ్డనూ

నే భూతవైద్యుణ్ణి పిలిపించి వదలగొడ్డనూ

ఆ... వదలగొట్టవా

ఊ... వదలగొట్టనూ

నువ్వు వైద్యుణ్ణి పిలిపించి వదలగొట్టైనూ

నే తిరుపతి కొండెక్కి తిరిగి చూడనూ

నువ్వు తిరుపతి కొండెక్కి తిరిగి చూసితే

నే బెంగపురి కొండెక్కి చిందొక్కనూ ॥

## పసిబాల్నీయమ్మ

పల్లవి : పసిబాల్నీయమ్మ పసిబాల్నీ  
చాల్లెండో చాల్లెండో మీమాటలు  
కాలుచూడూ కాలందంచూడూ  
కాలుకుతగ్గ గొలుసులు చూడూ  
తీసేస్తా గొలుసులూ పెట్లోపెడ్తా గొలుసులూ  
కొదవపెడ్తా గొలుసులూ ఎరువుఇస్తా గొలుసులూ    ||పసిబాల్నీయమ్మ||

చేయిచూడూ చేయందంచూడూ  
చేతికితగ్గ గాజులుచూడూ  
తీసేస్తా గాజులూ పెట్లోపెడ్తా గాజులూ  
కొదవపెడ్తా గాజులూ ఎరువుఇస్తా గాజులూ    ||పసిబాల్నీయమ్మ||

వేలుచూడూ వేలందంచూడూ  
వేలుకుతగ్గ ఉంగరంచూడూ  
తీసేస్తా ఉంగరం పెట్లోపెడ్తా ఉంగరం  
కొదవపెడ్తా ఉంగరం ఎరువుఇస్తా ఉంగరం    ||పసిబాల్నీయమ్మ||

నడుముచూడూ నడుమందంచూడూ  
నడుముకుఉన్న వడ్రాణంచూడూ  
తీసేస్తా వడ్రాణం పెట్లోపెడ్తా వడ్రాణం  
కొదవపెడ్తా వడ్రాణం ఎరువుఇస్తా వడ్రాణం    ||పసిబాల్నీయమ్మ||

## బేట్రాయిసామి దేవుడా

పల్లవి : బేట్రాయిసామిదేవుడా  
నన్నేలినోడా బేట్రాయిసామిదేవుడా  
కాటమరాయుడా కదిరి నరసింహుడా  
నీటైన పేరుగాడా నిన్నే నమ్మితినోరా

చరణం : చేప కడుపున చేరి పుట్టెగా  
రాకాసిగాని కోపాముచేసి కొట్టెగా  
ఓపినన్ని నీళ్లలోన  
వలచి వేగామే తిరిగి  
బావనోళ్ల సదువులెల్ల  
బమ్మదేవరకిచ్చినోడ ॥

తాబేలై తాను బుట్టెగా - ఆ నీళ్ళకాడ  
దేవాసురు లెల్లగూడగా  
దోవనూసి కొండమీద  
చూరగానె పిలిసినపుడు  
చావులేని మందులెన్నో  
దేవర్లకిచ్చినోడ ॥

అందగాడ వవుదులేవయా - గోపాల - గో  
వింద రచ్చించి రావయా  
పందిలోన సేరికోర  
పంటితోన నెత్తి భూమి  
కిందుమీదు సేసినట్టి  
నందమామ నీవెగావ ॥

నారసింహ నిన్నె నమ్మతి నీవేనాటికైన  
కోరిన నీ పాదమే గతి  
కంబాన నీవుసేరి  
ప్రహ్లాదు కండ్లగాంచి  
కోరమీసాల శత్రు  
గుండెపగల గొట్టినోడ ॥

---

---

బుడుత బాపనయ్యవైతివి - ఆచక్రవర్తి  
నడిగి భూమి గెలుసుకొంటివి  
నిడుపు కాళ్ళోడవై  
అడుగు వాని నెత్తిబెట్టి  
తడవులేక లోకమెల్ల  
పొడవు తోడ తొక్కినోడ ॥

చెండాడి తొర పరుశుతో - గండ్ర చెండాడి తొరపరశుతో  
చండకోలబట్టి కోదండరామసామికాడ  
చెండుకోల సేసుకోని  
కొండకప్పుడేగినోడ ।

రామదేవ రచ్చింపరా మాకెల్ల  
భూమిలోన బుద్ధిసెప్పురా  
ఏమితప్పు సేసినాడ । సామినాయువు బుద్ధి  
సీమనసు చల్లదనము । మామీద సూపరోరి ॥

దేవక్కదేవి కొడుకురా - మాకెల్ల  
దేవుడై నిల్చినావురా  
ఆవులమేపుకోని । ఆడోళ్ళగూడుకోని  
తావు బాగసేసికోని । తకిడి బిక్కిడి సేసినోడ ॥

వేదాలనమ్మరాదనీ - చాత్రముల  
వాదాలు బాగులేదనీ  
బోదాలు సేసుకొని । బుద్ధులు సెప్పికొన్న  
నాద వినోదనయ్య । నల్లనయ్య నీవెకావ ॥

కలికి నాదొరవు నీవెరా - నాతోడ  
పలకవేమి బాలకృష్ణుడా  
పిల్లగట్టు పురమునందు । సిన్నిగోపాలుడై  
పిల్లగోవి పట్టుకోని । పేటపేట తిరిగినోడ ॥

## గులాబి బాలలు

భరత జాతి సమైక్యతను, వివిధ భాషల సంస్కృతులను తెలిపే నృత్యరూపకం  
నవంబర్ 14 (1998-99) రవీంద్రభారతిలో బాలభవన్ పిల్లలచే ప్రదర్శింపబడింది.

### శారదా ఆశోకవర్ణన్

(తెర వేసి వుంటుంది. సూత్రధారులు మంగి, రంగయ్యలలో రంగయ్య వేదిక మీదకి వస్తాడు. పంచె చెప్పులూ, చేతికట్ట, బొద్దు మీసాలు, అమాయక గ్రామీణ రైతు గెటప్. మంగికి తల్లో పూలు, వడ్డాణం, వగైరాలతో గ్రామీణ యువతి గెటప్. నడివయసు దంపతులు.

తెర వెనుక జవహర్‌లాల్ వుంటాడు. తెల్లని షేర్‌వాణీ, గాంధీటోపీ, ఎదపై ఎఱ్ఱ గులాబి, చుట్టూ ముద్దులొలికే చిన్నారి గులాబీల్లాంటి బాలలు తెల్ల దుస్తుల్లో రెండు చేతుల్లో ఎఱ్ఱ గులాబీలతో నుంచుంటారు. దూరం నుంచి “చాచా నెహ్రూ జిందాబాద్ !” అని మైకులో వినిపిస్తూ వుంటుంది. రంగయ్య బయటికొచ్చి రంగిని త్వరగా రమ్మని తొందర చేస్తాడు.)

రంగయ్య : (లోపలికి తొంగిచూస్తూ) ఇంకెంతసేపే రంగీ... నాయ్యాల, గంటసేపాయె అద్దం ముందు కూకుండి! ఇయ్యాల అయితదా, గాదా నీ సోకు ?!

మంగి : (లోపల్నుంచే) ఎహే వుండు! ఎప్పుడు గిట్లనె తొందర జేస్తవు. గుడికా, గోపురానికా... యాడికి తొందర?

రంగయ్య : నువ్వయితే బటయికెల్లు, సెప్తా!

(లోపల్నుంచి మంగి తల్లో పూలు సర్దుకుంటూ వస్తుంది.)

మంగి : పండగంటవూ? ఏం పండగయ్యా నాకు దెల్వని పండుగ? కట్టమైనమ్మ, నల్లపోచమ్మ, మాంకాళమ్మ ఏదీ గాదాయె! దసరా, దీపావళి ఎల్లిపాయె! ఇంకేం పండగయ్యా!

రంగయ్య : (నవ్వుతూ) అవన్నీ పురాణకాలంలో పండుగలు. గిప్పుడూ సత్తెమైన పండుగ! అసలైన పండుగ!

మంగి : మరి పొద్దుగాల సంది సెప్తే, గింత పాయసమన్న సేతుంటి గద! ఒక కొబ్బరికాయ గొట్టలేదు, శాఖబాయ్య లేదూ, గింత బెల్లం నైవేద్యం గూడ బెట్టలేదు... గిదేదీ?

(“చాచా నెహ్రూ... జిందాబాద్!” పాట మైకులో దగ్గరగా వినిపిస్తుంది.)

రంగయ్య : అది గాదే....

మంగి : (అటుకేసి చూస్తూ ఆశ్చర్యంగా, భయంగా) గాడెమైతుందో లొల్లి....

రంగయ్య : (నవ్వుతూ) లొల్లిగాదే నాయాల! నీకెప్పుడూ వొండుకొని తినే పండుగలే యాదుంటయే! గిది గట్లసుంటి పండుగ్గాదు! గొప్ప లీడరు పుట్టినరోజు ఇయ్యాల!

మంగి : ఆ..ఆ... మన గాంధీతాత... జవహర్ లాలూ, ఇంకా...



రంగయ్య : (ఎగతాళిగా) అమ్మో,పర్వాలేదు... గంతన్న యాదుంది!

మంగి : (చిరుకోపం ప్రదర్శిస్తూ) అంత గుడ్డిగ బతుకతలేను. నేను గూడా రెండో క్లాసు దాకా సదివిన., గాంధీతాత, నెహ్రూ, ఇందిరమ్మల గురించి ఎక్కడ!

రంగయ్య : వాయమ్మో... వాయమ్మో... పర్వాలేదు. పద.... పద.... ఇయ్యాల చాచానెహ్రూ జన్మదినం!

(మైకులో “చాచా నెహ్రూ... జిందాబాద్!” ఇంకా గట్టిగా, దగ్గరగా వినిపిస్తుంది.)

మంగి : అగో .... పాటలు బాగా ఇనిపిస్తున్నాయ్!

రంగయ్య : బిరాసరా! మనం ఆడికే బోతున్నది!

(గబగబ నడిచి అవతలికి చేరుకుంటారు.)

(లైట్లు ఆఫ్ చేసి, స్క్రీన్ తీస్తే నెహ్రూ బొమ్మ ముందు గులాబి బాలలు నుంచుని పరవశించి పాడుతుంటారు)

“చిట్టి పొట్టి పాపలం - చాచా నెహ్రూ ఆశలం  
ఎట్ట గులాబి రూపాలం - రేపటి వెలుగుకి నేతలం  
చిరు చిరు నవ్వుల దివ్వెలం - చిన్నారల చిరునవ్వులం!  
అమని వొడిలో అందాలం - ప్రేమకు పూచిన పుష్పాలం  
జవహర్ ఎదపై ఎరుపు రంగులో  
నిలిచి వెలిగే గులాబులం!”

||చిట్టి పొట్టి||

(పాట అవగానే అందరూ మెల్లగా వెనక్కి వెళ్ళిపోతారు. “భారతదేశం మాదేనోయ్!! భారతీయులం మేమేనోయ్!” పాటలో ముందుగా ఆర్మీ, నేవీ, ఎయిర్ ఫోర్స్ కి చెందిన ముగ్గురు వచ్చి నెహ్రూ బొమ్మకి సెల్యూట్ చేసి నుంచుంటారు. ఆ తరువాత....)

పల్లవి : భారతదేశం మాదేనోయ్...

భారతీయులం మేమేనోయ్  
భావితరానికి బాటలు వేసే  
భాగ్యవిధాతలు మేమేనోయ్ !

||భారతదేశం||

చరణం-1 : గుండుకు గుండెను అడ్డంపెట్టి

తెల్లవారిని హడలగొట్టిన  
తెలుగుతేజం మాదేనోయ్!

తమిళం : కవితా విప్లవ నాయకుడు సుబ్రహ్మణ్య భారతి మావాడు

కేరళ : కనువిందైన దృశ్యాలూ కథాకళి నృత్యాలూ  
కేరళ దేశపు చిహ్నాలు !

కర్నాటక : కన్నడ రాష్ట్రం కమ్మని రూపం  
దిద్దినవాడు విశ్వేశ్వరుడు !

॥భారతదేశం॥

### చరణం-2

పంజాబ్ : పచ్చని పొలాలకు పౌరుషానికి  
పెట్టింది పేరు పంజాబు

రాజస్థాన్ : పాలూ పెరుగు కమ్మదనం,  
రాజసాల వైభోగం మా రాజస్థాన్ !

కాశ్మీర్ : హిందూ దేశపు పాపిటిలో  
ధగధగ మెరిసే సిందూరం మా కాశ్మీరం !

గుజరాత్ : దేశభక్తికీ, దైవభక్తికీ  
పుట్టినెల్లు మా గుజరాత్

॥భారతదేశం॥

### చరణం - 3

మహారాష్ట్ర : మహారాష్ట్రుల మంచితనం  
వీర శివాజీ మావాడూ !

ఉత్తరప్రదేశ్ : పూజ్య జవహరు తండ్రి తాతలూ  
పిల్లపాపలు పుట్టినదీ మా యూ.పీ.లో !

బెంగాల్ : వందేమాతరం జనగణమనలూ  
కళ్ళు తెరిచినవి మా బెంగాల్లో !

॥భారతదేశం॥

### చరణం - 4

గోవా, అస్సాం : అస్సాం గోవా నాగాలాండా  
తదితరులు హిమాలయాలు మావేనోయ్  
పర్వత శ్రేణులు పవిత్ర నదులూ  
గుడులూ బడులూ మావేనోయ్ !

అందరు : సకల భాషల సర్వమతమ్ముల  
సమ్మేళనమూ మాదేనోయ్ !  
ఐఖ్య జీవితము మాదేనోయ్

॥భారతదేశం॥

**చరణం - 5:** ఆదివాసులు లంబాడాలూ

కొండదొరలూ కోయదొరలూ

అరకులోయల ధీంసాలూ ఆదిలాబాదున గోండ్లూ

మేమందరమూ వారసులం

భరతజాతి ఆభరణాలం !

॥భారతదేశం॥

(ఒక్కొక్కరే వస్తారు వాడుకుంటూ, అడుకుంటూ.....)

భారతదేశం మాదేనోయ్ -

భారతీయులం మేమేనోయ్ !

(ఇద్దరిద్దరుగా మరికొన్ని జంటలొస్తాయి పాడుకుంటూ, అడుకుంటూ...)

### పడవ వాళ్ళు

**ఆడ, మగ (పడవ దాన్నుతో) :**

హైలెస్సా... హైలెస్సా

హై.... హై... హైలెస్సా !

**ఇద్దరు మగ :** పడవ వాడినండీ...

నడపడానికి బతుకుబండీ

నీట కాపుర మెట్టినోళ్ళము -

**ఇద్దరు ఆడ :** హైలెస్సా... హై... హై... హైలెస్సా !

### పల్లెవాళ్ళు

**నెత్తిన గడ్డిమోపు స్త్రీకీ, కొడవలి చేతిలో పురుషుడికీ :**

పల్లెవాసులం శ్రమజీవులం

పైరు లక్ష్మీకీ ప్రేమపుత్రులం !

కర్షకులం మేం కర్షకులం

జై కిసాన్... జైజై కిసాన్ !

**కార్మికులు :** నవభారత నిర్మాణానికి

(సుత్తి, కత్తి, గొడ్డలి, కార్మికుడే నాయకుడు

పాఠ, వగైరాలతో) దేశ ప్రగతికి వారసుడూ

సుత్తి బట్టినా కార్మికుడూ...

## బెస్తవాళ్ళు

(మగవ్యక్తి చేతిలో వల, స్త్రీ చేతిలో గంప ఉంటుంది.)

మగవ్యక్తి : పూట గడవాలంటే

నీటి బతుకులు మావి !.

ఆడవ్యక్తి : గంప నిండాలని గంగమ్మతల్లికి

దణ్ణమెడతాము...

మగవ్యక్తి : చిన్న చేప పెద్ద చేప

సారచేప కొర్రమీను

నా వలలో పడితే చాలు

ఈ జాలరికే లోటు లేదు...

(అందరూ కలిసి నెహ్రూ విగ్రహానికి నమస్కరించి పాడతారు.)

## పాట

అమృత హృదయుడు శ్రీ నెహ్రూ

అగ్ర నాయటకుడు మన నెహ్రూ

పిల్లల మదిలో చల్లగ నిలిచిన

అమరజీవి చాచా నెహ్రూ !

॥అమృత॥

చరణం - 1 : భరతమాత సంకెళ్ళను విప్పి

బానిసత్వమును వెడలగొట్టి

కన్నతల్లికి ముద్దుబిడ్డవై

నిలిచి వెలిగిన మహనీయుడు అతడు !

॥అమృత॥

చరణం - 2 : పువ్వులు అంటే ఆనందం

పిల్లలు అంటే అభిమానం

పసిహృదయుడు మా పండిత నెహ్రూ

పాలక శ్రేణికి రారాజు !

॥అమృత॥

చరణం - 3 : సకల శాస్త్రములు చదివాడు

శాంతిదూతయై నిలిచాడు

పంచశీలను ప్రపంచశాంతికి

చాటి మరీ వినిపించాడు

॥అమృత॥

(లైట్స్ ఆన్... ఫోకస్ ఆన్)

సూత్రదారులు.....

మంగి : ఎంత బాగుందయా.....  
మనదేశం ఎంత గొప్పది !  
ఎన్ని జాతులోకూ....  
ఎన్ని మతాలోకూ.... వాయమో !

రంగయ్య : మన భారతమాత, ఇన్ని రకాల  
బిడ్డల్ని గన్న పుణ్యమాత.....  
పవిత్ర భూమి !

మంగి : అయితే ఇయ్యాలనే ఎందుకు చాచానెవ్రూ పాటలు పాడుతుండ్రు?

రంగయ్య : ఆ ! ఇది మంచి ప్రశ్న...  
ఇయ్యాల ఆయన పుట్టినరోజు !

(లైట్స్ ఆఫ్)

పల్లవి : పుట్టిన రోజు పుట్టిన రోజు  
పండిత జవహర్ పుట్టిన రోజు  
కల్ల లెరుగని పిల్లల కది కడు  
సరదాల సందడి రోజు !

||పుట్టినరోజు||

చరణం - 1 : యాసలు భాషలు ఎన్నైనా  
కులాలు మతాలు వేరైనా  
చేయి చేయి కలిపి అందరూ  
చెలిమి కలిమిని పంచే రోజు !

||పుట్టినరోజు||

చరణం - 2 : ఐక్యత పెంచి మమతలు పంచి  
అందర మొకటై కొలిచే రోజు  
ప్రపంచ బాలలు పసిడి మనసులో  
ఎట్ట గులాబిలై వెలిగే రోజు !

||పుట్టినరోజు||

(బ్యాక్ గ్రౌండ్ లో తెర వెనుక నేపథ్యంలో....) పాట -

అందమైనది మన భారతదేశం  
ఆనంద క్షేత్రము మన భారతదేశం  
వేదాలు నాదాలు వెలిసె నిచ్చట  
ఓంకార నాదాలు పుట్టెనిచ్చట....  
ఓం... ఓం... ఓం...  
అసతోమా సద్గమయ  
తమసోమా జ్యోతిర్గమయ  
మృతోర్మా అమృతంగమయ  
ఓం... శాంతి... శాంతి.. శాంతి..!

## ఖయేటర్

- అభినయ గేయాలు
- సంభాషణ
- మాకాభినయం (మైమ్)
- రోల్స్
- స్కిట్స్ (అఘనాటిక)
- నాటిక
- నాటకం
- జానపదనృత్యం
- శాస్త్రీయనృత్యం

## భరతుడు

అమ్మా..! కేకయరాజ పుత్రీ, కైకేయీ..? ఎంత పని చేసితివి. రాముని పట్టాభిషేక వార్త నీకు విపతుల్యమాయనా..? అగ్నిజ్వాలా భీల స్వర్ణ ఆయెనా..? దశరథ మహారాజు సత్యసంధత తెలిసి వరములనెపమున ఆకృత్యమునకొడిగట్టితివా..? శ్రీరామునికి బదలుగా నాకు పట్టాభిషేకమా..? ఆ మహాత్మునకు వనవాసమా..? కఠిన శిలాసదృశ క్రూర హృదయమైన రాక్షస స్త్రీ సైతమటుల వర్తించదే..?

పితృ మరణవార్త, రాముని వనవాసవార్త, దూర్వార అగ్నికీలా దగ్ధప్రచండ తాపపరితప్తమై నా తనువు మండిపోచున్నదే. అంతఃపుర మందిరము యాతనామయ నరకకూపమువలెనున్నదే..? నా తండ్రి దశరథ రాజచంద్రుడు శరత్కాల శశివోలె ప్రకాశించిన మందిరమిది. ఇప్పుడు శశిహీనమైన ఆకాశమువలె, నీరెండిన శుష్కసాగరమువలెనున్నదే. రాముని వనవాస ఉదంతముతో దేవసంకాశకాంతి ప్రకాశమై, మత్తమాతంగ భుజబలుడై, సూర్యచంద్ర సదృశుడై, సర్వ రాజ్య ప్రజానీక ప్రీతి పాత్రుడై వెలిగిన నా జనకుడు దశరథ మహారాజు ఇక లేడను సత్యమును ఎటుల భరించగలను. కౌసల్యానందనుడు. సకలజన ఆనంద దాయకుడు, ధర్మాత్ముడు, శ్రీరాముడు వనవాసమున కేగినన్ని నిజము సహస్రపర్వతభార సదృశమై నా మనంబును నొక్కి వేయుచున్నదే..?

నా మాతామహుల ఇంటనుండగా ఎన్నో దుశ్శకునములు, దుస్వప్నములు, నా జనకుడు మలినశరీరుడై, ముక్త మూర్ధజుడై, కురుల విరబూసుకుని పర్వతాగ్రమునుండి గోమయ హ్రాదమున పడినట్లు. దోసిలితో తైలపానము చేయుచూ ఉన్మాదస్థితిలో నవ్వుచున్నట్లు తిలలుకలిసిన అన్నమును తినుచూ ఒడలంతయు తైలము పూసుకుని యున్నట్లు కనిపించినాడు. చంద్రుడు భూమిపై బడ జగమంతయూ అంధకార బంధురముగా గోచరించినది. అంతయూ దశరథ మహారాజు మృతి చిహ్నములే. పట్టపుటేనుగు శకలీకృత దంతముతో ఎదురైనది. నిత్య ప్రజ్వలన స్థితిలో ఉన్న అగ్ని ఒక్కమ్మడి చల్లారి భూమియందు గడ్డవలె ఐనది. పర్వతాగ్రములు ధ్వంసమై పొగలు గక్కినవి. సహస్రాధిక సంఖ్యలో వృక్షములు కూలినవి. రక్తమాల్యాను లేపనముతోనున్న ఆమహారాజును వికృత వదనముతో, రక్తాంబరములు ధరించిన స్త్రీ పట్టుకునిలాగుచున్నది. మహారాజు మరణ సూచిక ఆ దుస్వప్నము. ఆ స్వప్నములో దృశ్యమానమైన రాక్షస స్త్రీ నువ్వే..? కేకయరాజ పుత్రీ కైకేయీ.

నగరమును ప్రవేశించునప్పుడు సుందర ఉద్యానవనశోభితమౌ నిరంతర వేదపండిత మంత్ర పఠన సర్వసామగాన భరితమై కనులకు పండగను, వీనులకు విందును కలుగు చేసెడు అయోధ్య సృశాన వాటికవలె గోచరమైనది. నీరవ నిశ్శబ్ద నిర్జరారణ్యమువలె హృదయమును ఛేదించినది. భేరీ మృదంగ వీణానాదమునకు మారుగా నక్కలకూతలు. దుర్నిమిత్తములు, రాజుల మరణ సమయమున కలిగెడు దుర్నిమిత్తములు. సమార్జన విహీనములై, కవాట బంధితములై ప్రభాహీనములై వన్నెతరిగి వాసిచెడి కనిపించినవి గృహములు. మార్గమున దీనదృక్కులతో, మలిన దేహములతో, బాష్పాకులిత నేత్రములతో, చింతాక్రాంతులయిన ప్రజలు కనిపించినారు. నిత్యసంతోషి తరంగములలో తేలియాడు అయోధ్యను సృశానవాటికగా మార్చిన తల్లివి నీవేనా కైకేయీ.

అమ్మా కైకేయీ, నాకీ రాజ్యము కావలెనంటినటే..? ఎన్నడైన నీతో, నాకీ రాజ్యము కావలెనంటినటే. నా ప్రయిజనకుడు దశరథుడు, పితృసమానుడు, అగ్రజుడు రాముడు, వీరిని దూరము చేసుకుని నేను రాజ్యమైలవలెనా..?













సభలోని పెద్దలలో నేనన్న మాటలివి. 'నేను రాజుగా ప్రజలకు ప్రీతిపాత్రుడను. పరిపాలనాదక్షుడు, ఉదారుడన్నపేరు నాకు గలదు. నా రాజ్యము సుభిక్షమై, ప్రజలు సుఖముగానున్నారు. నేనెప్పుడూ రాజు హక్కులను ఉల్లంఘించలేదు. ప్రజలకు హాని, ద్రోహము కలుగ చేయలేదే..?'

సభలో ప్రతి ఒక్కరూ నాదే తప్పుయినట్లు భావించుతారు. కృష్ణుడు, తండ్రి, తాత, ఆచార్యులు, అందరూ ఒకే మాట. నేనోదో తప్పు చేసినటుల. జరిగినది ఆలోచించరే. యుధిష్ఠిరుడు ఏరికోరి తన ఇచ్చతోనే శకునితో జూదమాడినాడు. రాజ్యమును పోగొట్టుకొనినాడు. అసమర్థుడయిన ఆటగాడు ఓడితే నాదేమి నేరము. అన్నీనష్టపడి అడవుల కేగిరి. అదియు, నిబంధన ప్రతిన ప్రకారమే కదా..? మూర్ఖులు. ఇప్పుడు అన్యాయముగా నాపై కాలు దువ్వతున్నారు.

తప్పంతా తమదే. ఇప్పుడు కయ్యమునకు కాలు దువ్వతున్నారు. క్షత్రియుడైనవాడు ఎదురించవలె. యుద్ధము సేయవలె. సంధిమాట లేలవచ్చినవో. యుద్ధమునుకు సిద్ధము కండని పాండవులకు సందేశము పంపితిని. 'యుధిష్ఠిరా విరాట నగరమున ఆషాఢభూతియైన కంకభట్టువి'. అదే నీకు తగిన వృత్తి. భీముడు వంటవాడుగా జీవించుటయే మేలు. అర్జునుడు బృహన్నల నృత్యమును కొనసాగించవలె. నకుట సహదేవులు పశువుల కాపరులే. ఊరక బీరములుమాని రణమునకు సిద్ధముకండు సందేశమును పంపి అక్షౌహిణుల సైన్యమును కురుక్షేత్ర రణరంగము మోహరించితిని. యుద్ధమునందు మేమే హతులయ్యెదమో. లేక పాండవులో ఇది క్షత్రియ ధర్మము రణరంగమున హతులయినచో పుణ్యలోకములు. లేనిచో గెలుపు. శత్రువులకు తలవంచే ప్రసక్తే లేదు. క్షత్రియునకు వీర మరణము శోభించును. భయము, పిరికితనము. క్షత్రియ లక్షణము కాదు. యుద్ధమున ప్రాసములను దక్కించుకొనుటకై శత్రువుల ముందు తలవంచుటయా..? శిరము పైకెత్తి వీరోచితముగా జీవించవలెను. వీరుడు మరణమునే వాంఛించును కానీ అవమాన భారమును కాదు. పాండవుల కిష్టమైనచో ధృతరాష్ట్రుని కొలువు చేసి జీవించవలెను. కౌరవులు, పాండవులు, ధృతరాష్ట్రుని సార్వభౌమత్వం క్రిందనే ఉండవలె. ఇంతవరకు యువ సార్వభౌమునిలా బ్రతికిన నేను పెద్దలకు తలవంచితినే కానీ ఎవరికీ తలవంచెడు ప్రశ్నయేలేదు. యుద్ధం తక్షణ కర్తవ్యము. విజయమో... వీరస్వర్గమో. రణరంగము పిలుచుచున్నది. కురుక్షేత్ర సంగ్రామ శంఖారావమదిగో. ఇది యే రణ క్షేత్రమునకు పోవుచున్నాను... పోవుచున్నాను.

## చాణక్యుడు

విష్ణు జన్మనామ ఆరంభ జీవితంండనై, వేదవేదాంగ పారంగతుండనై, తర్క మీమాంస నీతిశాస్త్రజ్ఞుండనై ఆఘటన ఘటనా సమర్థ బిరుదాంకితుండనై, యంత్ర తంత్ర, మంత్ర శాస్త్ర ప్రవీణ చాణక్యుడనై, అర్థశాస్త్ర, రాజ్యవాస్త్ర ప్రవర్తక కౌటిల్యుడనై, చంద్రగుప్త మౌర్య సామ్రాజ్య సంస్థాపనా చార్యుడనై, దైవనిర్దేశిత కార్యనిర్వాహక కృత ప్రతిజ్ఞుండనై ఇంతకాలము ప్రాపంచిక వ్యవహారముగ్గుడను కావలసివచ్చినది. తపస్సు, అధ్యయన, అద్యాపకత్వమున కాలము గడపవలసినవాడను. శిష్యులను సర్వశాస్త్ర పారంగతులను చేయుటకు, వైదిక ధర్మ పరిరక్షణకు జీవితమును అంకితము చేయవలసినవాడను. అట్టి నేను ఈ రాజకీయమున ఎందుకు ప్రవేశింపవలసి వచ్చినది.

పుణ్యభూమి, కర్మభూమి, సనాతన ధర్మభూమి ప్రపంచమునకే వెలుగు చూపవలసిన దైవభూమి భారతభూమికి ఆపత్కాలము వచ్చినందువలన కదా. దేశమునకు ప్రమాదము సంభవించినపుడు, దేశ ప్రజల క్షేమము ఆపదలో చిక్కుకున్నపుడు, దేశము పర హస్తగతమగునన్న అనుమానమున్నపుడు, రాజకీయ సంక్షోభము కలిగినపుడు మేధావివ ర్గమూరకుండుట అవాంఛనీయము. రాజకీయ దుర్మదాంధులు, యుక్తాయుక్త విచక్షణ లేనివారు. స్వార్థపూరితులై దేశమును దోచువారు దేశద్రోహులు ప్రబలినపుడు సర్వశక్తుల్లో నిగ్రహించవలెను. కులమత రాజకీయములను నడుపు స్వార్థ దుష్టగ్రహులు దేశవిచ్ఛిన్నమునకు పాల్పడినపుడు మేధాశక్తితో వ్యూహ రచన చేసి అడ్డుకొనవలెను.

అధికార మధుపానముత్తులు, కామభోగ లాలసులు, జాతిద్రోహులు, కుహనా లౌకికవాదులు, దేశవిచ్ఛిన్న కరశక్తులు, పాలకులుగా ఉంటే మేధావి వర్గము చూచుచు నూరకుండుట దేశమాతకు కీడు కలుగచేయుటమే. ఇది ఆత్మద్రోహము. ఈ ఆత్మద్రోహము ఘోరమైన పంచమహా పాతకములలోనొకటి. హింస జరుగునపుడు చూచుచూ మౌనము వహించుట హింసలో భాగగ్రస్తుడగుటయేనని శ్రీకృష్ణుడు వచించినాడు.

ఇదంతయూ నందుల మూలమున వచ్చినది. వారిని దేశక్షేమమునకై హెచ్చరించుటకు పోయితిని. తక్షణిలో, అధ్యాపనలో నిమగ్నుడనై ఉండ సరిహద్దుకావల గ్రీకుల యుద్ధ సన్నాహముల గురించి యాత్రికులవలన వింటిని. నా శిష్యులను సరిహద్దుల కడకు పంపితిని. వారు సేకరించిన వేగువార్తలు, ఆందోళన కలిగించినవి. బలసంపన్నుడు, ఆశ్వీకనిపుణ సేనా వాహినీ సమన్వితుడు, యుద్ధవాంఛాసక్తుడు, జగజ్జేత కావలయునన్న దురహంకారముతో అలెగ్జాండరు యుద్ధ సన్నాహములు చేయుచున్నాడని తెలుసుకని నందులను హెచ్చరించవలయునని పాటలీ పుత్రమునకు వెళ్ళితిని.

ఆకలితో మధ్యాహ్నము నందరాజులు నిర్వహించెడు అన్నసత్రమునకేగి ఆసనమున కూర్చుండ నంద యువరాజులు మదోన్మత్తులై అధికార దర్పముతో నాశిఖను పట్టుకుని ఆసనమునుండి లాగివైచిరి.

ఎంతటి దురహంకార అజ్ఞానపూరిత అనర్హ రాజకీయ వ్యవస్థ పాటలీపుత్రములో ఉన్నదో చూచితిని. క్రోధోద్రేకముతో ప్రతిన పూనితిని. నామాటలు ఇప్పటికీ నా చెవులలో గింగురుమనుచున్నవి. ‘అధికార రోగపూరిత బధిరందక శవసమానులారా..? నందులారా..? మనదేశము అన్యాయాత్మకమగు సమయమాసన్నమయినది. సామ్రాజ్యవాదులు వాయవ్య భారతము నాక్రమించి సర్వభారత దేశమును పారాక్రాంతము చేయు ప్రయత్నములో ఉన్నారు. అరివీరభయంకర సైన్యమును సమకూర్చుకుని అలెగ్జాండరు దండయాత్రక పూనుకున్నాడు. సామ్రాజ్యవాదులు ఒక్కసారి విజృంభించినచో బలహీన దేశములకు బానిసత్వము తప్పదు. ఈ దేశమును కన్ని విధముల పీల్చి పిప్పి చేసి దరిద్ర దేశముగా పరివర్తించెడు దుష్టశక్తులవి. మొగ్గలోనే వాటి వ్యాప్తిని తుంచవలెను. లేనిచో భావదారిద్ర్యము, సంపదారిద్ర్యము తప్పదు. పురాణ పురుషులు, భరతుడు, రాముడు, కృష్ణుడు పరిపాలించిన దేశమిది. సామ్రాజ్యవాదుల చేతులలో దేశభవిష్యత్తే నాశనమౌతుంది.

అది సహించలేక మిమ్ములను దేశభక్తి పూరితుండనై హెచ్చరించుటకు వచ్చిన నన్ను శిఖ పట్టుకుని లాగి క్రింద పడవైచి రాక్షసముగ, కిరాతకముగా ప్రవర్తించితిరి. మీ వంటి అసమర్థులు, అవినీతిపరులు, మధుపానముత్తులు, భోగలాలసులు, ధర్మచ్యుతులు చక్రవర్తులుగానుండ భారతదేశమునకు కీడుగలుగుట నిశ్చయము. దేశమునకు ప్రమాదము సంభవించినపుడు దుష్టలైన రాజులను పడద్రోసి, ప్రజలు సమర్థులయిన రాజులను ప్రతిష్ఠించుట సర్వసమ్మతమైన న్యాయము, ప్రజాస్వామ్యము.

మిమ్ములను సర్వనాశన మొనరించి మీ స్థానమున యోగ్యుడు, అర్హుడు, యుద్ధ విద్యావిశారదుడు, సమర్థుడు అయిన అసామాన్య వ్యక్తిని చక్రవర్తి స్థానమున ప్రతిష్ఠించుటకు పూనుచున్నాను. ఆ ప్రతిజ్ఞను ఇప్పుడే గైకొనుచున్నాను. నా ప్రతిని నెరవేరినపుడే ఈ శిఖను ముడివేస్తాను. నంద వంశ నాశనము తప్పదు. మీ స్థానమున అర్హుడు, దేశభక్తి పూరితుడు చక్రవర్తియగుట తప్పదు. ఆ చక్రవర్తి మూలమున గ్రీకుయవనుల దండయాత్రనరికట్టి దేశమంతటిని ఆ సామ్రాట్ ఏకచక్రాధిపత్యమున తెచ్చిదేశ సమైక్యతను, దేశభద్రతను కాపాడెదను.

భీకర ప్రతిజ్ఞా పాలనకై నగరమును వీడి పురబాహ్యమునున్న స్మశాన వటిక మీదుగా పోవుచుండ ఒక నిశిత దర్భనాకాలికి గుచ్చుకున్నది. కోపోద్రిక్తుడనై అవేశముతో పోవుచున్న నాకు క్రోధ వివశత్వము కలిగి ఆ దర్భను చితాగ్నిలో కాల్చి బూడిద చేసి నీటిలో కలిపి పానమొనరించితిని. కోపముతో ఊగిపోవుచున్న నా కడకు సర్వలక్షణ సమన్వితమైన యువకుడువచ్చి వినయముట్టిపడ నమస్కృతులర్పించినాడు. ఆ యువకుని తేరిపారచూడ దివ్య లక్షణములు కనిపించినవి. భవిష్యత్తులో కాబోయే చక్రవర్తి కుండవలసి సర్వలక్షణములు కనిపించినవి. అదని మాటలవలన తెలిసినది.

అతడే చంద్రగుప్తుడు. నందులకు సవతి తమ్ముడు. చక్రవర్తికి మురయను స్త్రీయందు జన్మించినవాడు. అతనిని నందులు పరిమార్చి చూచుచున్నారు. చంద్రగుప్తుడు పగతీర్చుకొనుటకు వేచియున్నాడు. తన తల్లికి చెందిన ఆటవిక మౌర్య జాతిలోని బలిష్ఠ మౌర్యజాతి అది. నా అంతరాత్మ వెంటనే నాలో పలికినది భారత జాతి అదృష్టముకొలది పరాక్రమ సంపన్నుడయిన ఆ యువకుడు చంద్రగుప్తుడు భావిభారత సామ్రాజ్యాధినేత కాగలడు. దేశమును సమైక్య పరిచి బలమైన కేంద్ర ప్రభుత్వాన్ని సృష్టించగలడు. ఇక నందుల నాశనము. చంద్రగుప్తు మౌర్య రాజ్య సంస్థాపనము.

చంద్రగుప్తుని చేరదీసి నా వ్యూహ రచనను ప్రారంభించితిని. ఆటవిక శౌర్య మౌర్య జాతి చంద్రగుప్తుడు చక్రవర్తియగునని నూరిపోసితిని. బలిష్ఠమైన సైన్యమును చంద్రగుప్తుడు సమకూర్చుకొను మార్గమును ఉపదేశించితిని. శుభారంభము పలికితిని.

తక్షశిల, చేరి నా శిష్యులను పలు దిక్కులుగా గూఢచారులుగా వేగులగా పంపించితిని. భారత దేశమునకు ప్రమాదము కలిగించనున్న మొట్టమొదటి సామ్రాజ్య దుష్టశక్తి గ్రీకు యవనులు. వారిని ముందుకు రానీక అడ్డగించవలెను. నందులను నాశనము చేసి చంద్రగుప్తుని సామ్రాజ్యాధినేతను చేసి భారతదేశమును ఏకచక్రాధిపత్యములోనికి తీసుకురావలెను. ప్రజల ఐక్యతను, దేశభక్తిని పెంపొందించవలెను. మత, కుల, వర్ణ భేదములు లేక భరత జాతి అంతయు ఒక్కటి అన్న ఐక్యతారాగమును ఆలపించి సమైక్యతా భారతావనిని పటిష్ఠమైన దేశముగా నిర్మించవలెను.

చంద్రగుప్తుని చక్రవర్తిని చేయ కొన్ని తంత్రములు పన్నక తప్పలేదు. చంద్రగుప్తునికి సాయపడినచో అర్థరాజ్య మిప్పించెదనని పర్వతకుడను ఆటవికరాజు సాయమును కోరితిని. వందుల నాశనము తరువాత వారి మంత్రి, నాకు ప్రత్యర్థి అయిన రాక్షస మంత్రి ప్రతివ్యూహము పన్నినాడు. పూర్తి రాజ్యమునే గైకొని చంద్రగుప్తుని హతమార్చుటకు ప్రయత్నించినాడు. నేను ఆ విషకన్యను పర్వతకునిపై ప్రతిప్రయోగము చేసి ఆతనిని పరిమార్చితిని. సాయము చేసిన పర్వతకుని సంహరించనానన్న అపకీర్తి నాకు వచ్చినది. ఐననేమి? చంద్రగుప్తుని రక్షించగలిగితిని. అతనిని చక్రవర్తిని చేసితిని.







ధనమును వెచ్చించితిని. కానీ స్వార్థమునకు కాదే. నేను నాకై చిల్లి గవ్వ వాడుకోలేదే? రామా? నీకు దాక్షిణ్యము లేదా? నీ ప్రాపునెరనమ్మితినే? నిరంతరము, నీ నామ స్మరణమే? పలుకవేమిరా? నా దైవమా? అరమర ఏల చేసెదవు. నేనంతటి ద్రోహినా? నాకీ అపవాదు, శిక్ష ఏల? నా పాలిట పరిపూర్ణదైవమా? దివిజసన్నతా? అమరాది వందితా? భద్రేభవరదా?

పాహిమాం శ్రీ హరి? అంటే పలుకవైతివే? నీ స్నేహిమింతయేనా? కరీంద్రుడు బొబ్బలిడినంతనే గొబ్బునగాచితివే? నిబ్బరముతో వేడెడునన్ను కావవా? పన్నగ శాయీ, దయతో ప్రోవరావా? రామదాసుని కుయ్యాలకించక కన్నడ చేసెదవా? పలుకే బంగారుమాయనా? కోదండపాణీ పలుకే బంగారమాయనా? కలలోనైన నీ నామ స్మరణ మాననే. ఇసుకలో పొరలిన ఉడుతను రక్షించితివి. రాతిని నాతిని చేసి భూలోకమున ఖ్యాతిని పొందితివి.

తండ్రి, నిన్ను నెరనమ్మితిని. ఎంతవేడినా సుంతయిన దయరాదా? పంతమేల చేసేదవు. శరణాగత పరాయణా, కరుణించవా? ఈ అపవాదును తొలగించు. నేరమును పరిహరించు. గరుడ గమన రారా? కరుణతో నన్నేలుకోరా? పరమపురుషుడయిన నీ మరగుబొచ్చితిని. ఏలరావు కరుణాలవాలా? ఏలరావు పంతముమాని రక్షించవా? ఇనవంశోత్తమా? ఏ తీరున నను దయచూచెదవో? నలిన దకోక్షణ, శ్రీతజన పోషకా? నేరములెంచక రావా?

ఇక్ష్వాకుకులతిలాకా? ఇకనైన పలుకవా? వేలవేల వరహాలు వెచ్చించి గోపురాలు, ప్రాకారాలు, మీ అందరికీ పచ్చల, ముత్యాల హారాలు చేయించితినే. ఇవన్నియు ధరించి, కులుకుచూ తిరుగుచున్నారే? ఎవడబ్బసోమ్మని ఈ కులుకు. మీ తండ్రి దశరథుడిచ్చెనా? మీ మామ జనకుడిచ్చెనా? చెప్పు, చెప్పవయ్యా రామా? చెప్పు? బందిఖానాలో ఈ శిక్షలు, దెబ్బలు, నన్ను అధమునిగా చూసెడి చూపులు, సర్కారు పైకమును వెచ్చించిన నేరమునకు దండన అంటున్నారే? నీలనీరదనిభ కోమల రూపా? భద్రశైలవాసా? ఏల దయ రాదయ్యా నీకు?

అమ్మా సీతమ్మా? నీవైన చెప్పవమ్మా? రామచంద్రుడు నాపై చలము చేసినాడు. కరినచిత్తుడైనాడు. నా కర్మను పరిహరించి ధర్మమెనక చేయవమ్మా, దశరథతనయుడు, దయాశాలి అని నమ్మినందుకా శిక్ష?

సీతమ్మ తల్లీ నీవైన చెప్పవమ్మా? నను బ్రోవమని చెప్పవే? జనకుని కూతురివి. నారీ శిరోమణివి, శ్రీకాంతుడు ఏకాంతముగ నిను గూడు వేళ నన్ను బ్రోవమని చెప్పవే. భద్రగిరీశుడు నిద్ర మేల్కొను వేళ, నను బ్రోవమని చెప్పవే?

రామా, రామా? పామరత్వమును జయించక నీ పై ఆన బెట్టితిని. కోపపడకు సేవకుని దయ చూడు, రామదాసుని బ్రోవవా? (మూర్చిల్లి, తేరుకుని) ఏమని వింటిని రామ లక్ష్మణులు నా అప్పు తీర్చినారా? కటాక్షించినారా? రామా రామా! నాకు విడుదలయా? నాకిక ఐశ్వర్యము వలదు. అదికారము వలదు. రామ తారక మంత్రము చాలు, సారము లేని సంసారమును తరింపచేయునది. భవరోగమును పారద్రోలునది. మోహపాశముల తెంచునది? కామక్రోధముల గర్వమునడంచునది. సద్గతిని కలిగించునది. మోక్షదాయిని రామతారక మంత్రమే చాలు. ఆ రాముడే నాకు జపము, ఆ రాముడే నాకు తపము.

భక్తులారా, రామ తారక మంత్రమే మీకు మోక్షము. రామ జోగి మందును ప్రేమతో భుజించండి. కర్మ విముక్తులు కండి, ముక్తిని పొందండి.

రామా? కోసలేంద్రాయ నీకు మంగళము, పూర్ణచంద్రవదనా, విమలరూపా, సీతామనోహరా, రామదాసు హృదయ తామరసనివాసా, నీకు మంగళము, అదిగో రాముడు నా తండ్రి రాముడు, భద్రాద్రి రాముడు, నా తల్లి సితమ్మ, రామా, రామా (భక్తితో మోకరిల్లును.)

## శ్రీకృష్ణదేవరాయలు

ఆహా! ఏమేమి. మాతృభాషాభిమానులతో ఈ సభ కళకళలాడుతున్నదే. అయినను ఈరాయలవారి గుండె ఒకింత కలవరపడుచున్నదే.

పరభాష లెన్నయినను నేర్వవచ్చును. గాని, హతవిధి! మాతృభాషమాకురాదని చెప్పకొనుట గర్వకారణముగా భావించుచున్నారా? అలనాడు యుద్ధానంతరం విజయవాడలో విశ్రాంతి తీసుకొనుచున్న మాకు సాక్షాత్తు ఆంధ్రమహా విష్ణువు స్వప్నమందు దర్శనమిచ్చి, “ఆంధ్రభోజా! శ్రీకృష్ణదేవరాయా! నీవు చక్కని తెలుగులో సాంపుటాలికించే ఎన్నో గ్రంథాలనె వ్రాసినవాడవు. ఆంధ్రులకు అద్భుతమైన రీతిలో అముక్తమాల్యద గ్రంథాన్ని వ్రాయవయ్యా” అని చెబుతూ

“తెలుగ దేలయన్న దేశమ్ము తెలుగేను  
 తెలుగు వల్ల భుండ తెలుగొకండ  
 ఎల్లనృపులు గొలువ ఎరుగవే బాసాడి  
 దేశభాషలందు తెలుగు లెస్స!” అని చెప్పాడు.

ఆసందేశం మేరకు, మాకలంసుండి అముక్తమాల్యద గ్రంథం వెలువడింది. మరి, ఈనాడు? ఆంధ్రావనిలో, ఆంధ్రభాషావైభవం?? “కటకటా! కటకటా!” ఎంత శోచనీయము?

ఆంగ్లభాష నేర్పినంతమాత్రాన తెలుగు భాషను విస్మరించుడ తనకు మాలిన ధర్మముకాదా! మాతృభాష పట్ల మక్కువలేని బ్రతుకు అడవిన గాచిన వెన్నెలకాదా!

ఇన్నినాళ్ళకొకపరి నా ఆంధ్రగడ్డలో అడుగుపెట్టిన మాకు ఆహ్లా! ఎంతటి నికృష్టత్వము గోచరించుచున్నది! మాతృభాషను గౌరవించి, అభ్యసించువారలేకరువైనారే! అదటుండనిండు. మీ హృదయాలలో రామరాసు మాతృభాష పట్ల ఏర్పటుతున్న న్యూనతాభావాన్ని గనినమా ఎదలో, సంక్షోభము చెలరేగుచున్నది.

తేనియలకన్న తీపిదనాన్ని చిందించే తెలుగుభాష మనది. ప్రపంచదేశాలన్నింటిలో ఉత్కృష్టంగా కీర్తింపబడే తెలుగు సంస్కృతి మనది. ఇకనైనా, మీరందరూ, ఎల్లప్పుడు బద్ధకంకణులై తెలుగుభాషాభివృద్ధికి కృషిచేయుదురని మా ఆక్షాంక్ష! అటుల, మీరంతా ఒక్కటై తెలుగు భాషాభివృద్ధికి కృషిచేయుదురని మా ఆక్షాంక్ష! అటుల, మీరంతా ఒక్కటై తెలుగు ప్రాభవాన్ని ప్రదర్శించినగాని, ఈ రాయలవారి చిత్తముశాంతి నొందదు. ఆశుభ సమయం కోసం వేచియుండి, మరలి వత్తును. జై! ఆంధ్రమాతా! జై! ఆంధ్రమాతా! జై! ఆంధ్రమాతా!

---

---

## ఘూన్సీ లక్ష్మీభాయి

రాను రాను, ఈ ఆంగ్లేయుల దుండగాలకూ, దౌర్జన్యాలకూ, అడ్డు - అపూలేకుండా ఉన్నది. స్వదేశపాలనా సంస్కారంలో, రాజ్యకాంక్షతో, రాజకీయ కుతంత్రాలతో మన రాజ్యాన్నిలా రణరంగం చేయటం, ప్రజల్నిలా బానిసల్ని చేయుట చెల్లదు. చెల్లనేరదు.

ఖండ ఖండాలలో, అఖండకీర్తి నార్జించిన భరతఖండ ప్రజలు నేడిట్లు పరరాజ్యపాలనకు లొంగి, కృంగి, నిర్వీర్యులై, నిర్వేణ్యులైపోరాదు. అసమాన తేజోవిరాజితులైన నావీరసైకులను ప్రళయకాలరుద్రులుగా, వీరభద్రులుగా తయారుచేస్తాను. ఆ తెల్లదొరలకు శృంగభంగమై మనకు లొంగిపోవాలి. జై భారత్! బై భారత్!

అదుగో! మళ్ళీ మారణహోమం ప్రారంభమైట్లున్నది. వెల్తాన్, నీకీకరణ, కరండ ఉత్తరంగ, తరంగ, ఉత్తిష్ట, దుస్త మస్తిష్టమే ఇకనా ఆహారం! మాస్వేచ్ఛను విచ్చిన్నంచేసే ఆమెచ్చని, మెచ్చని, పచ్చి నెత్తురే ఇక నాపానీయము. జై భారత్! జై భారత్!

ఒరేయ్! దధిముఖాధమా! డల్హాసీ! ఎక్కడిదిరా? నీకీ దత్తస్వీకారనిషేధశాసనం? చిక్కుడుగింజను గిల్లెడి ఈచేతులే, మీతలలను కోతకోతలుగా నరికి వేయగలవురా! జోలపాటలు పాడెడి ఈ మగువయే మీ బ్రతుకులకు మంగళహారతి పాడగలదురా! కాచుకో! పంపించు! కూటుదొరనే పంపించువో! కేటుదొరనే పంపించువో పంపించు! మీ వేడి నెత్తురు మావీర సైనికులకు రుచి చూపింతునుగాక!

ఆ! అబ్బా ఒరేయ్! పిరికి పందల్లారా! యుద్ధపద్ధతిని పాటించలేక, వెనుకనుండి కత్తులుదూసారు కదరా! కానివ్వండి. మీరు వెన్ను పోటు పొడిచి తరుముకు వచ్చినంతమాత్రాన లొంగే మనిషికాదురా ఈ లక్ష్మీభాయి!

అమ్మా! ఆ! (బాధగా) వీరసైనికుల్లారా! నేను మరణించినా నాకల్లెబరామైనా ఈ దుర్మార్గుల పాల్జేయకండి. ఈనాడు.. ఒక లక్ష్మీభాయి వీరమరణం చెందితే... దేశంలో ఒక్కో ఇంట... ఒక్కొక్క లక్ష్మీభాయి అవతరించి బ్రిటిష్ సామ్రాజ్యాన్ని అంతం చేయగలడు. ఈ భారతస్వాతంత్ర్యోద్యమ సంగ్రామంలో, ఎందరో భారత నారీమణులు నడుం బింగించి తెల్లదొరలను పారద్రోలడానికి బద్ధకంకణులై, అపరకాళికలై విఘ్నంభించగలరు. జై భారత మాతా! జై భారత మాతా!

## అల్లూరి సీతారామరాజు

ఓరీ! పాశ్చాత్య పిశాచములారా! ఈ విప్లవ కారుడు మీకజేయుదురా! నన్ను ఈ తుపాకులు కాల్చలేవు. సంకెళ్ళు బంధించలేవు. నానాయకత్వంబున మామన్నెం ప్రజలంతా చింతపల్లి పోలీస్ స్టేషన్ మీద దాడిచేసినప్పుడు మీరంతా ఏం చేస్తున్నారా? చేతులకు గాజులు తొడిగించుకొని కూచున్నారా? మేలిముసుగులేసుకొని, మూల్గుతున్నారా? ఇదేనా? మీజాతి ప్రతాపం? ఇదేనా మీ ప్రభుత్వవిధానం?

ఒరేయ్! బాప్టియన్! మదనపల్లి పోలీస్ స్టేషన్ లో మీరుగావించిన హత్యాకాండలకు మీమీద తిరుగుబాటుచేసి, మిమ్మల్ని ఎదిరించినది.... మా భారతవీర నారీమణులేగదరా! ఆ మహిళలందరికి నాయకత్వం వహించినది నాభార్యసీతకదరా! ఆసీత... (విచారంగా) నాలో విలీనం కావడంచేతనే ఈ రామరాజును, నేడు (పౌరు హోదాకంతో)





---

---

## ప్రగల్బాల పాపారావు

ప్రియమైన ప్రజల్లారా! అక్కచెల్లెళ్ళారా! అన్నదమ్ముల్లారా! మీరంతానామాటల్ని శ్రద్ధగా వినండి. సత్యప్రమాణకంగా మీరంతా, నాతో బుట్టువుల్లాంటి వాళ్ళే. నిజానికి, మనమందరం ఒక్కటే! మీ అందరికోసం రాబోయే ఎన్నికల్లో నిలబడుతున్నాను. మీరంతా నాకే మీ ఓట్లెసి గెలిపించండి. మీకెంతో మేలు జరుగుతుంది. అది మాటల్లో చెప్పలేను.

తల్లుల్లారా! తండ్రుల్లారా! మీకంటే చిన్నవాణ్ణి. మీకందరికీ సవినయంగా, మనవిచేసుకుంటున్నాను. నాకే ఓటెసి గెలిపిస్తే - మీ అందరికీ స్థలాలిచ్చేస్తాను. ఇష్టమొచ్చినంతెసి ఇళ్ళు కట్టేసుకొండి. మన విశాఖపట్నంలో ఉన్న కొండలన్నీ మీకే!

మరోమాట చెబుతున్నాను. వినండి. నేనే కనుక గెలిస్తే - ఈ మహాసముద్రంలోని ఉప్పునంతటినీ నీటినుంచి వేరుచేసే పథకం వెంటనే ప్రవేశపెట్టాను. అది కార్యరూపం జరిగేసమయానికి - మీలో ఒక్కరూ నిరుద్యోగిగా మిగలరని హామీ ఇస్తున్నాను. బే ఆఫ్ బెంగాల్ లో నీరంతా మంచినీరై పోతే... మీకెవరికీ నీటి ఎద్దడి ఉండదు.

అయ్యా! బాబూ! నన్ను మరిచిపోకండి, మీరంతా ఈ ప్రగల్బాల పాపారావుకే మీ ఓటెసి గెలిపించండి. నాగుర్తు - చింతచెట్టు. చింతలుతీరి, మీరంతా సుఖంగా ఉండాలంటే, చింతచెట్టుకే మీ ఓటు! గుర్తులు ఎన్నున్నా చింతచెట్టే మనగుర్తు. అభ్యర్థులెందరున్నా ఈ పాపారావే మీ శ్రేయాభిలాషి.

చివరగా మరొక్క విషయం గుర్త చేస్తున్నాను. ఆహారి హారాదులే తలకిందుల తపస్సుచేసినా, నాకుర్చికాళ్ళు, చేతులు విరగొట్టినా సరే - మీ యోగక్షేమాల కోసం, మీ సేవలో ధన్యత పొందుతాను తప్పితే ... నాకొన ఊపిరి ఉండేంత వరకు, ఆస్థానాన్ని వదలిపెట్టను.

విద్యార్థుల్లారా! మీరంతానిర్భయంగా ఉండండి. విద్యారంగంలో ఎల్.కేజీలూ, యూకేజీలూ ఉన్నట్టుగానే లీకేజీలను కూడా ఆమోదించేస్తాను. అందుకే! నమయువతీయువకుల్లారా! మీ ఓట్లన్నీ నాకే! మీ మద్దతంతా నాకే! మీ అండదండలన్నీ నాకే. నాకే. నాకే! క్షమించండి. పొరపాట్లైనా ఏమాత్రం తప్పుచేసినా, సవినయంగా ఒప్పుకొనే స్వభావంనాది. అందుకే - నామాట దిద్దుకుంటున్నాను. నాకేసిన దండలన్నీ మీకే! మీ అండమాత్రం నాకే! మరచిపోకండి. చింతచెట్టుగుర్తుకే మీ ఓటు! ప్రగల్బాల పాపారావుకే మీ ఓటు. జైహింద్!



# వేర్లు

రంగం - విశ్వం మధ్య తరగతి ఇల్లు

రంగాలంకరణ వీలుని బట్టి చేసుకోవచ్చు

(తెర లేచేసరికి రంగస్థలం ఖాళీగా వుంటుంది... పరీక్ష రాసి అట్ట చేత్తో పట్టుకుని రంగంమీదికి వచ్చాడు రాజా)

రాజా : అమ్మా... అమ్మా...!

సావిత్రి : వచ్చావా! అప్పుడే పరీక్ష అయిపోయిందా! బాగా రాశావా!

రాజా : “బాగానే” రాశాను.

సావిత్రి : “బాగానే” అని నీరసంగా అంటున్నావ్ తెలియని ప్రశ్నలు ఇచ్చారా?

రాజా : రెండు ప్రశ్నలు - అనుకోనివి ఇచ్చారు

సావిత్రి : అంటే ఆ రెండూ - వదిలేశావా! నీ ఫ్రెండు సంతోష్ రాశాడా ఆ ప్రశ్నలు?

రాజా : రాశాడు!

సావిత్రి : మరి నువ్వు వాడి దాంట్లోంచి చూసి రాయలేకపోయేవా! యూనిట్ పరీక్షల్లోనే మార్కులు తగ్గిపోతే ఎలాగరా?

రాజా : మార్కులు దగ్గవులే ... సంతోష్ దగ్గర చూసి ఎక్కించేశాను.

సావిత్రి : అంటే వాచింగ్.. స్ట్రిక్ట్గా లేదన్నమాట, పోన్లే రాసేవావుగా! అదే చాలు.

రాజా : వాచింగ్ స్ట్రిక్ట్గా ఉన్నా మనకేం ఫరవాలేదమ్మా (పాట “ముస్తఫా.. ముస్తఫా.. స్టైల్లో డాన్స్ చేస్తూ కుర్రోడు సరదాగా) మాయమ్మ. మాయమ్మ ... డోన్ట్ వర్రి మాయమ్మ టీచర్ నానేస్తమాయమ్మా... టీచర్ నానేస్తం మాయమ్మా...!

సావిత్రి : ఆరివెధవా! ఈ వయసుకే - నీకు టీచర్ని బుట్టలో వెయ్యడం వచ్చేసిందా! (బుగ్గలు పుణుకుతు ఆనందంగా)

రాజా : యా!బోట్టు పెట్టుకుని బుద్ధిగా వెళ్ళే.. టీచరమ్మ అనుమానించదు. కాపీ కొట్టేయచ్చు. శంకరా.. నాదశరీరా.. (పాటపడే రాజా చూపు బయగుమ్మం కేసి తిరిగింది. “నాన్న న్నా” అంటు టేబుల్ దగ్గర బుక్ తీసుకుని బుద్ధిగా కూచున్నాడు. తండ్రి విశ్వం వచ్చాడు ఆఫీస్ నుంచి. చేతిలో ఫైల్స్ వున్నాయి)

విశ్వం : సావిత్రి, సావిత్రి !

సావిత్రి : వచ్చారా! వెళ్ళిన పని కాయా! పండా!

విశ్వం : (ఆనందంగా) పండే పదివేల రూపాయలు ఇచ్చాడు... (టేబుల్ మీద ఫైల్ పెట్టి జేబులోంచి కట్టతీశాడు)

సావిత్రి : అయ్యో! పదివేలకే ఒప్పేసుకున్నారా! లంచం అడగడం కూడా రాకపోతే, ఎలా బ్రతుకుతారండీ.

విశ్వం : “లంచం లంచం” అని గట్టిగా అరవకు

- సావిత్రి : అరిస్తే ఏమయింది గవర్నమెంటు ఉద్యోగం అన్న తర్వాత లంచాలు తీసుకోరా ఏమిటి? ఇలా ఇవ్వండి (చెయ్యి చాపి డబ్బు కట్ట తీసుకుని లెక్క పెడుతొంది సావిత్రి. ఫోన్ మ్రోగింది)
- విశ్వం : అలా బొమ్మలా కూచుంటావే! ఆ ఫోన్ ఆన్సర్ చెయ్యి
- రాజా : హలో! ఎవరూ! ప్రసాద్ అంకులా! నమస్తే అంకులీ!  
(విశ్వం షాక్ తిని కంగారుగా ఫోన్ దగ్గరకొచ్చి కొడుకు చేతిలో ఫోన్ మూసి)
- విశ్వం : నేను లేనని చెప్పు
- రాజా : (అర్థం కాలేదు) ఆ! ఏంటి?
- విశ్వం : నేనింకా, ఇంటికి రాలేదని చెప్పరా వెధవా!
- రాజా : (ఫోన్లో) డాడీ ఇంకా ఇంటికి రాలేదు అంకులీ!  
లేరు - నా పక్కన లేరు - మదర్ ప్రామిస్ లేరు - ఉంటా అంకులీ!
- విశ్వం : ప్రక్కన లేరని ఎందుకు చెప్పావ్?
- రాజా : “ప్రక్కనే నిలబడి మీనాన్న లేడని చెప్పమంటున్నాడా...! అని అడిగాడు అంకుల్
- విశ్వం : అడుగుతాడు వెధవ (భార్యతో) వాడిలాగే అంతా అబద్ధాలు ఆడతారని వాడి అనుమానం
- సావిత్రి : ఆఫీసులోనే అతని వాటా, అతనికి ఇచ్చేసి రాలేకపోయారా?
- విశ్వం : ఇస్తాను! తొందరేముంది! ముందు నువ్వు మంచి చీరకట్టుకునిరా బజారు కెళదాం
- సావిత్రి : అంటే ఈ మనీతో నాకు గొలుసు కొంటారా!
- విశ్వం : బంగారం సంగతి తర్వాత మనం ఈ డబ్బు కట్టేసి వాయిదాల మీద స్కూటర్ తెచ్చుకుని వద్దాం.  
పదా! హాయిగా ముగ్గురు స్కూటర్ మీద తిరగొచ్చు. ఏరా రాజా!
- రాజా : అవును! సంతోష్ వాళ్ళ డాడీకి కూడా స్కూటర్ వుంది.
- విశ్వం : ఇక మనకి వుంటుంది. జాలీగా తిరగొచ్చు స్కూటర్ కొందారా
- సావిత్రి : అయ్యో రామా స్కూటర్ కొంటే సరిపోతుందా! పెట్రోలు పొయ్యద్దా! పెట్రోలుకి నెలకి బోలెడు అవుతుంది. అదే నగఅయితే నిక్షేపంలా వుంటుంది. అవసరం అయితే తాకట్టు పెట్టుకోవచ్చు. బాగుంటుంది.
- విశ్వం : బాగుండచ్చు. కానీ బస్లో ఆఫీసుకి వెళ్ళలేక నేను చస్తున్నాను.
- సావిత్రి : బోసిమెడతో తిరగలేక నేనూ చస్తున్నాను.
- విశ్వం : నువ్వేం చెప్పినా - స్కూటరు కొనాల్సిందే !
- విశ్వం : (లోపలనుంచి) సావిత్రి!
- సావిత్రి : ఆ! వస్తున్నా! (లోపలికెళ్ళింది)
- రాజా : (చుట్టూ చూసి రహస్యంగా) నువ్వు ఎవరికి చెప్పనంటే నీకోవిషయం చెప్తారా సంతోష్

సంతోష్ : ఎవ్వరికి చెప్పను, మదర్ ప్రామిస్ విషయం ఏంటో చెప్పు

రాజా : ఈ చీర మామమ్మీ మూడు వందలకే కొంది., కానీ 4 వందలని మీకు అబద్ధం చెప్పింది

సంతోష్ : అలాగా !

రాజా : అవును ఇది నిజం!

సంతోష్ : నువ్వు ఎవరికి చెప్పనంటే నీకోవిషయం చెప్తా

రాజా : గాడ్ ప్రామిస్ ఎవ్వరికి చెప్పను. చెప్పు

సంతోష్ : కేంటీన్ నుంచి మా డాడీ... మీకు రైస్ కుక్కర్ తెచ్చి ఇచ్చారా...!

రాజా : ఇచ్చారు...!

సంతోష్ : దాని రేటు మా మమ్మీ - మీకు రెండు వందలు ఎక్కువ చెప్పింది.

రాజా : ఆ! (షాక్)

సంతోష్ : దోమలు దూరతాయి కాని, నోరు మూసేసి మన సినిమా ప్రోగ్రాం - ఏం చేవావో చెప్పు

రాజా : మాడాడీ వద్దన్నారు. పిల్లలు ఒంటరిగా సినిమాకి వెళ్ళకూడదని క్లాస్ పీకేరు. అవునూ! మీడాడి అంతతేలిగ్గా ఎలా ఒప్పుకున్నారు?

సంతోష్ : మామూలుగా అయితే ఒప్పుకోరు. కానీ మొన్న మా మమ్మీ ఊరెళ్ళినప్పుడు డాడీ మా ఇంట్లో పేకాట ప్రోగ్రాం పెట్టాడు అది మమ్మీకి చెప్పొద్దని 5 రూ॥లు ఇచ్చి సినిమాకెళ్ళమన్నాడు (రెండు 5 నోట్లు చూపాడు)

రాజా : రెండో నోటు ఎక్కడిది?

సంతోష్ : పేకాడుతూ ఆరోజు వాళ్ళేవో మందు సీసాలు తాగేరు. ఆఖాళీ సీసాలు పాత పేపర్లవాడికి అమ్మితే ఈ 5 రూ॥లు ఇచ్చాడు.

రాజా : వెరిగూడ్ అలా అయితే మా ఇంట్లోను బోలెడు పాత పేపర్లున్నాయి అవి అమ్మి నేనూ పది రూపాయలు సంపాదిస్తాను.

సంతోష్ : మరి సినిమాకి?

రాజా : చెప్పకుండా వెళ్ళొచ్చేద్దాం. ఎవ్వరికి చెప్పద్దు ప్రామిస్

సంతోష్ : మదర్ ప్రామిస్

రాజా : అయితే పద ముందు పాత కాగితాలు రడీ చేద్దాం (ఇద్దరు లోపలికి వెళ్ళారు)

(Stage ఏ మార్పులేదు Lights off and lights on కొంతతైము జరిగిందని చెప్పడానికి మాత్రమే lights on కాగానే విశ్వం ఏదో వెతుకుతూ రంగం మీదకి వచ్చాడు)

విశ్వం : కనపడిందా సావిత్రి!

సావిత్రి : లేదండి

- విశ్వం : బాగా వెతికేవా!
- సావిత్రి : లోపలంతా వెతికేను. అసలా పైలు మీరు ఇంటికి తెచ్చారో లేదో.
- విశ్వం : తెచ్చాను. ఇక్కడే ఎక్కడో పెట్టాను. ఆ పైల్లో మార్పులు చెయ్యడానికేగా - ఆ పార్టీ పదివేలు ఇచ్చింది ఇక్కడే పెట్టాను.
- సావిత్రి : పెడితే ఏమవుతుంది. రెక్కలోచ్చి ఎగిరిపోతుందా?
- విశ్వం : ఏమో! ఆ పైలు పోతే మాత్రం ... నా ఉద్యోగం ఊడిపోతుంది... ఆఫీసు పైలు ఇంటికి తెచ్చినందుకు.. జైల్లో కూచోబెడతారు.
- సావిత్రి : అబ్బా! వూరికే అలా కంగారు పెట్టకండి. నాకు కాళ్ళు చేతులు ఆడవు.
- విశ్వం : నాకంతకంటే కంగారుగా వుండేబాబు! నేను వాటా ఇవ్వలేదని ప్రసాద్ గుర్రుగా వున్నాడు. అతనికి పైలు పోయిందని తెలిస్తే... గోవిందా... గోవిందా...
- రాజా : (బయటినుండి పాడుతూ వచ్చాడు రాజా! తండ్రిని తల్లిని చూసి సైలెంట్ అయిపోయి, లోపలికి జారుకోబోయాడు)
- రాజా : చిన్నాదానా! ఓసి చిన్నాదానా! ఆశపెట్టేసి పోమాకే కుర్రదానా! సారీ (వాళ్ళని చూసి వెళ్ళిపోయాడు)
- విశ్వం : ఆగు! ఎక్కడికెళ్ళావ్?
- రాజా : అదీ! అదీ!
- విశ్వం : ఏంటలా నీళ్ళు నముల్తున్నావ్
- రాజా : నీళ్ళుకాదు ఉమ్ము (నాలిక చూపి) నేనూ సంతోష్ అడుకుంటానికి వెళ్ళాం
- విశ్వం : ఆటలకి వేళాపాళా లేదా! వెళ్ళు కాళ్ళు కడుక్కుని వచ్చి పుస్తకం తియ్యి
- రాజా : అలాగే (జారుకోబోయాడు)
- విశ్వం : ఆగు.. ఇలారా - ఆ జేబులో ఏంటి ఎత్తుగా వుంది?
- రాజా : ఏం లేదు
- విశ్వం : ఇలారా..! నీకే చెప్పేది! ఏమిటిది? (జేబు తడిమివేస్తే)
- రాజా : బిస్కెట్ ప్యాకెట్
- విశ్వం : ఎక్కడిది?
- రాజా : సంతోష్ ఇచ్చాడు
- విశ్వం : ఇదేంటిది సినిమా టికెట్స్లా వున్నాయేంటి!
- రాజా : అవును నాన్న సినిమా టికెట్స్ ఎక్కడివి?
- విశ్వం : వెధవా! నీ జేబులో టికెట్స్ గురించి నన్ను అడుగుతావేంట్రా
- రాజా : ఆ టికెట్స్ నా జేబులోకి ఎలా వచ్చాయో నాకు తెలియదు.

- విశ్వం : వెనకటికి నీలాంటి వాడే నా లాగులో ఎవడో ఒంటేలు పోసేశాడని అరిచేడుట. అలా వుంది. నీకు తెలియకుండా ఇవి నీ జేబులోకి ఎలా వచ్చాయి?
- సావిత్రి : (తీసి చూసి) అయ్యో! ఇవి ఈ వాల్చి టెక్నాల్జీనండి. ఆరివెధవా! చెప్పకుండా సినిమా కెళ్ళావా! ఇలా అయితే నువ్వేం బాగుపడతావ్!
- విశ్వం : (కాలర్ పుచ్చుకుని) పైగా అబద్ధాలు ఒకటా! అసలు నీకు సినిమా కెళ్ళడానికి డబ్బు లెలావచ్చాయి?
- సావిత్రి : (నిలదీస్తూ) నాన్నగారి జేబులోంచి కొట్టేసేవా? దొంగతనాలు కూడా మొదలు పెట్టావా!
- రాజా : నేనేం దొంగతనం చెయ్యలేదు. నాకు రోడ్ మీద పది రూపాయలు దొరికాయి.
- విశ్వం : సినిమాకెళ్ళమని నీకు సరిగ్గా పది రూపాయలు రోడ్డుమీద దొరికేయా! ఎందుకురా అబద్ధాలు?
- మేష్టారు : (వచ్చాడు / వస్తూనే) ఏమైంది విశ్వం?
- విశ్వం : ఇంట్లో చెప్పకుండా సినిమా కెళ్ళాడు మాష్టారు. డబ్బులు ఎక్కడివి అంటే అబద్ధాలు ఆడుతున్నాడు.
- మేష్టారు : ఔనా ! రాజా!
- విశ్వం : (బెల్ట్ తీస్తూ) అలా మెల్లిగా అడిగితే చెప్పాడా! ఈ బెల్టుతో వీడి తాట ఒలిస్తే నిజం చెప్తాడు (కొట్టబోయాడు)
- రాజా : అమ్మో! నన్ను కొట్టద్దు. నేనేం దొంగతనం చెయ్యలేదు. డబ్బులు దొరికేయి
- విశ్వం : అదిగో మళ్ళా అబద్ధాలు మళ్ళా అబద్ధం ఆడకుండా నిన్ను చంపేస్తాను.
- మేష్టారు : నువ్వుండు విశ్వం నేను కనుక్కుంటా (విశ్వం చేతిలో బెల్టు లాగేసి అడిగేడు) రాజా! అబద్ధం ఆడకుండా నా ముఖం చూసి నిజం చెప్పు సినిమాకు వెళ్ళావా!
- రాజా : వెళ్ళేను
- మేష్టారు : డబ్బులు ఎక్కడివి?
- సావిత్రి : (స్పీడుగా) దొంగతనం చేశావా!
- మేష్టారు : నువ్వుండు సావిత్రి... చెప్పు రాజా మనీ ఎక్కడిది?
- రాజా : ఇంట్లో పాత పేపర్లు అమ్మేశాను. 15రూ॥లు వచ్చాయి.
- విశ్వం : ఈవాళ పాతపేపర్లు అమ్మేడు.. రేపు నన్ను అమ్మేస్తాడు... (మాట్లాడుతున్న వాడు హఠాత్తుగా ఆగిపోయి) అమ్మేసిన పాతపేపర్లో నా ఫైలు కాని వుందా?
- రాజా : తెలియదు అలమార్లో కాగితాలన్నీ అమ్మేశాను.
- విశ్వం : ఆరి వెధవా అందులో ఆఫీసు కాగితాలు వున్నాయి. అవి అమ్మేశావా?
- రాజా : ఆఫీసు కాగితాలని తెలియదు. అన్ని అమ్మేశాను.
- విశ్వం : ఎంత పనిచేశావురా గాడిదా? నీవల్ల నా ఉద్యోగం పోతుంది రా వెధవా!
- సావిత్రి : ఆరిదేవుడో...! ఎంత పనిచేశావ్...! ఉద్యోగం పోతే అంతా అడుక్కుతినాలిరా పాపిష్టి వెధవా! నిన్ను నిన్నూ... (లాగినడ్డిమీద కొట్టింది)

- మేష్టారు : (అడ్డుపడి) వాణ్ని కొట్టద్దు
- విశ్వం : కొట్టడం కాదు వాణ్ని చంపెయ్యాలి (కొట్టసాగేడు)
- మేష్టారు : ఆగు తొందరపడకు నా మాట విను. విశ్వం కొంచెం ఆగు. ఒరేయ్ రాజు నువ్వు లోపలకెళ్ళు (రాజు లోపల కెళ్ళాడు)
- విశ్వం : ఆగండి మేష్టారు ఆ పైలు ఎక్కడ అమ్మడో కనుక్కోనివ్వండి. అది పోతే నాకు జైలే
- మేష్టారు : అసలు అలాంటి పైలు నువ్వు ఇంటికెందుకు తేవాలి?
- విశ్వం : బుద్ధి గడ్డి తిని తెచ్చాను. రాత్రికి రాత్రే పైలులో విషయం మార్చాలని తెచ్చాను.
- మేష్టారు : నువ్వు నా స్టూడెంటువి కొడుకులాంటివాడివి గనుక నిన్నో ప్రశ్న అడగనా!?
- విశ్వం : అడగండి
- మేష్టారు : నీ కొడుకు పాతకాగితాల దొంగతనానికి నువ్వు ఆఫీసులో చేసిన పైలు దొంగతనానికి తేడా ఏంటి?
- విశ్వం : లేదు! మేష్టారు తేడా ఏం లేదు. నేను చేసింది తప్పే. అందుకే దేవుడు నాకు ఈ శిక్ష విధించేడు. ఆ పైలుపోతే నా ఉద్యోగం ఊడిపోతుంది మేష్టారు
- మేష్టారు : ఇదంతా నీతప్పేనయ్యా. నిన్నే అనుసరిస్తున్నాడు నీ కొడుకు
- విశ్వం : మేష్టారు!
- మేష్టారు : అవునయ్యా.. నీ కొడుకు నీ ముందు అబద్ధాలు ఆడకూడదని ఆశించే నువ్వు రోజూ వాడి ముందు ఎన్ని అబద్ధాలు ఆడుతున్నావో ఆలోచించు
- విశ్వం : నేను అబద్ధాలు ఆడేనా!
- మేష్టారు : ఇందాకా నోట్ల కట్టడాచేసి - వందరూపాయలు కూడా లేవని నాకు అబద్ధం చెప్పలేదా?
- విశ్వం : (మొహం చాటుకున్నాడు)
- మేష్టారు : నాకు డబ్బు ఇవ్వనందుకు నేను బాధపడలేదు, కాని బాబు కళ్ళముందే నువ్వు అబద్ధం చెప్పారని బాధపడ్డాను.
- విశ్వం : నన్ను క్షమించండి.
- మేష్టారు : క్షమించలేనయ్యా. కుర్రాళ్ళని పాడుచేసే తల్లిదండ్రుల్ని నేను క్షమించలేను. పిల్లల ముందు అబద్ధాలు ఆడి పెద్ద వాళ్ళే పిల్లల్ని పాడుచేస్తున్నారు. ఆ తర్వాత వాళ్ళు చెడిపోయేరని దండిస్తున్నారు.
- విశ్వం : మేష్టారు
- మేష్టారు : అవునయ్యా! రామకృష్ణ పరమహంస దగ్గరికి ఒకనాడు ఓ తల్లి! తన కొడుకుని తీసుకొని వెళ్ళి “స్వామి నా కొడుకు బెల్లం ఎక్కువ తింటున్నాడు మందలించండి” అని కోరిందట పరమహంస దీర్ఘాలోచన చేసి వారం తర్వాత రమ్మన్నాడట.



వారం తర్వాత కొడుకుని తీసుకొని మళ్ళీ వెళ్ళింగా తల్లి! స్వామి ఆ బిడ్డల్ని కూచోబెట్టి, “నాయినా! బెల్లం తింటే కడుపు చెడిపోతుంది తినక” అని చెప్పాడట. అది విన్న తల్లి ఈ మాట చెప్పడానికి వారం కావాలా! ఆరోజే చెప్పవచ్చుగా అందిట. అప్పుడు రామకృష్ణ పరమహంస “అమ్మా! నాకు బెల్లం తినే అలవాటుంది. ముందునేను మానకుండా నీ బిడ్డకు తప్పని ఎలా చెప్పను?” అని అడిగేడట

**విశ్వం** : (తలదించుకున్నాడు)

**మేష్టారు** : పక్క కుర్రాడి దాంట్లో కాపీ కొట్టనందుకు ఓ రోజు సావిత్రి - కుర్రాడ్ని మందలిస్తుంటే నేను విన్నాను. మీ కుర్రాడు మీ దగ్గరే నిజం చెప్పాలని - అందరి దగ్గర అబద్ధం చెప్పి అయినా నెగ్గుకు రావాలని భావించకూడదు. చూడమ్మా సావిత్రి! నీ భర్త నీ దగ్గర నీతిగా వుంటే చాలు. లోకం దగ్గర అవినీతిగా వున్న ఫరవాలేదనే అనుకోకూడదు.

**విశ్వం** : మా తప్పులు మేం తెలుసుకున్నాం. మమ్మల్ని క్షమించండి

**సావిత్రి** : రోజుకో వంద అబద్ధాలు ఆడి నేనే బిడ్డని పాడుచేస్తున్నాను నన్నూ క్షమించండి (ఇద్దరు పాదాల మీద పడ్డారు)

**మేష్టారు** : మీరే కాదు చాలామంది తల్లిదండ్రులు చేస్తున్న తప్పే ఇది. గురివింద గింజల్లా తమ తప్పు తెలుసుకోకుండా పిల్లలు హరిశ్చంద్రులు అయిపోవాలని ఆశిస్తున్నారు. మొక్క నిటారుగా ఎదగాలంటే వేళ్ళలోను బలం వుండాలి. మీ బిడ్డకి మీరు ఆదర్శంకండి. మీ బిడ్డ సమాజానికి ఆదర్శం అవుతాడు.

**విశ్వం** : నా తప్పు నాకు అర్థమైంది మాష్టారు.

**మేష్టారు** : ఆ పైలు ఇదేనేమో చూడు

**విశ్వం** : ఆ! ఇదే... ఇదే... నా ఉద్యోగం నిలబడింది. నిలబడిపోయింది. ఇది మీ చేతికెలా వచ్చింది.

**మేష్టారు** : వీధి చివర కిరాణిషాపు వాడు నా స్టాడెంటే రాజు పాత కాగితాల్లో పైలు ఇచ్చేదని తీసుకొచ్చి నాకు ఇచ్చాడు.

**సావిత్రి** : బ్రతికించేరు. మా ఇల్లు నిలబెట్టారు

**విశ్వం** : అవును చిన్నప్పుడు చదువు చెప్పారు. ఈ వాళ బ్రతుకు నిలబెట్టారు. మా వెధవ ఇంతకు తెగిస్తాడనుకోలేదు.

**మేష్టారు** : వాడ్ని తిట్టకు విశ్వం ... తిట్టాల్సివస్తే నిన్నే తిట్టాలి.

**మేష్టారు** : ఇక వాడ్ని తిట్టకు నీ కొడుకుకి ఆదర్శంగా నువ్వు నిలబడు చాలు రాజా! ఒరేయ్ రాజు ఇలారా (రాజు వచ్చాడు) నీ తప్పు నీకు అర్థమైందిరా

**రాజు** : అర్థమైంది (వస్తూనే) నా తప్పులు క్షమించండి. ఇక ఎన్నడు అబద్ధం చెప్పను.

**మేష్టారు** : ఆమాట నీ తల్లిదండ్రుల పాదాల మీద ప్రమానం చేసి చెప్పు.

(రాజు తల్లిదండ్రులకి గురువుకి నమస్కరిస్తున్నాడు. తెరలోంచి వేదంలా మాతృదేవోభవా! పితృదేవోభవా, ఆచార్య దేవోభవా...)



## సృష్టిలో తీయనిది

(ప్రదేశం : ట్యూషన్ క్లాసు, గోడకు నల్లబోర్డు వేలాడదీసి వుంటుంది. కుర్చీ వుంటుంది.

కాలం : సాయంత్రం టీవరు బెత్తం చేత్తో పట్టుకొని క్లాసురూముకు వస్తుంది.

అక్కడెవరూ లేరు. ఆమె క్లాసంతా కలయచూస్తుంది)

- టీచరు : పిల్లలెవరూ రాలేదే (వాచీ చూసుకుంటుంది) ఇంకా పావుగంట టైముందిగా!  
(లోపలకు వెళ్ళబోతుంటుంది. రవి పుస్తకాల సంచితో వస్తాడు)
- రవి : గుడ్ ఈవినింగ్ టీచర్
- టీచరు : గుడ్ ఈవినింగ్ రవీ! రా - కూర్చో (రవి క్రింద కూర్చుంటాడు) నిన్నటి హోమ్ వర్క్ చేశావా?
- రవి : చేశాను టీచర్
- టీచరు : వెరిగుడ్ - సరే ఓ ఐదు నిమిషాల్లో వస్తాను. మిగతా స్టూడెంట్స్ వస్తే ఆ సింబల్ మల్టిఫికేషన్స్ బాగా చదవమన్నానని చెప్పు. నేను వచ్చి ఫస్ట్ వాటిని అడుగుతాను. ఎవరైనా తప్పు చెప్పారో ఈ బెత్తం (తన చేతిలోని బెత్తాన్ని చూపిస్తూ) విరిగి పోతుందని చెప్పు
- రవి : అలాగే టీచర్ (ఆమె లోపలకు వెళ్తుంది అక్కడ కూర్చుంటాడు. తన సంచితోంచి పుస్తకం తీసి బొమ్మలు గీస్తుంటాడు. భాను వస్తాడు)
- భాను : (అంతా చూస్తూ) ఇంకా ఎవరూ రాలేదేరా రవీ?
- రవి : (ఏకాగ్రతతో బొమ్మ గీస్తూ అడ్డంగా తలుపి) ఊహూఁఁ  
(భాను అతని దగ్గరకు వచ్చి మోకాళ్ళమీద అతని ప్రక్కన కూర్చొని అతను గీస్తున్న బొమ్మలను ఆసక్తిగా చూస్తూ)
- భాను : ఏంటి రాస్తున్నావ్?
- రవి : బొమ్మలు గీస్తున్నాను
- భాను : ఏదీ  
(రవి తను రాస్తున్న కాగితాన్ని భానుకిస్తాడు. భాను దానిని చూస్తూ)
- భాను : అబ్బ గుర్రం బొమ్మ భలే గీసావురా! చాలా బాగుంది
- రవి : ఇటులే - ఇంకా వెయ్యాలి (కాగితం తీసుకుంటాడు)
- భాను : ఆ రాజేంద్రగూడూ బొమ్మలు గీస్తాడు కానీ అవేం బాగోవు. అయినా అందరికన్నా వాడే బాగా గీస్తానని గొప్పలు చెప్పుకుంటాడు.
- రవి : సర్లేకానీ - భానూ నీకు ఆల్ జీబ్రాలో సింబల్ మల్టిఫికేషన్ వచ్చేసిందా?
- భాను : (దిగులుగా మొహం పెట్టి) రాలేదురా

- 
- 
- రవి : రాకపోతే టీచరు బాగా కొడతానన్నారు. చదువు
- భాను : (భయంగా) నిజంగా కొడతానన్నారా?
- రవి : ఆ! బెత్తం విరిగిపోయేలా కొడతానన్నారు. తొదరగా చదువు
- భాను : అమ్మో - రేయ్ రవీ - ఎంత చదివినా అవి గుర్తుంచడం లేదురా!
- రవి : గుర్తుండే వరకు చదువు
- భాను : ఎంత చదివినా అస్సలు గుర్తుండడం లేదురా
- రవి : చలా ఈజీరా - నేను చెబుతాను, అప్పచెప్పు ప్లస్ ఇంటూ ప్లస్
- భాను : ప్లస్
- రవి : వెరీగుడ్ - మైనస్ ఇంటూ ప్లస్
- భాను : మైనస్
- రవి : రాంగ్ - మైనస్ ఇంటూ ప్లస్
- భాను : అదేంట్రా? రెండూ మైనస్లేగా - మైనస్ రావాలి కానీ ప్లస్ ఎలా వస్తుంది?
- రవి : వస్తుంది ఆల్జీబ్రాలో అంతే...
- భాను : అందుకే అన్నారా ఆల్జీబ్రా గుండె గాబరా అనీ
- రవి : సరేగానీ మైనస్ ఇంటూ మైనస్ ప్లస్
- భాను : అదే గుర్తుండడం లేదురా!
- రవి : గుర్తుంచుకో - రెండు ప్లస్లను హెచ్చవేస్తే ప్లస్ - రెండు మైనస్లను హెచ్చవేసినా ప్లస్నే అను, పదిసార్లు అను.
- భాను : (వల్లెవేస్తూ) ప్లస్ ఇంటూ ప్లస్, ప్లస్ - ప్లస్సింటూ ప్లస్ - ప్లస్సింటూ ప్లస్, ప్లస్ - ప్లస్సింటూ ప్లస్, ప్లస్ - ప్లస్సింటూ ప్లస్, ప్లస్ - ప్లస్సింటూ ప్లస్,
- రవి : మైనస్సింటూ మైనస్ అను
- భాను : అలాగే మైనస్సింటూ మైనస్ మైనస్
- రవి : కాదు ప్లస్
- భాను : ఆ! మైనస్సింటూ మైనస్ ప్లస్, మైనస్సింటూ మైనస్ ప్లస్, మైనస్సింటూ మైనస్ ప్లస్, మైనస్సింటూ మైనస్ ప్లస్, మైనస్సింటూ మైనస్ ప్లస్ - వచ్చేసింది, ఇక అడగరా -
- రవి : ప్లస్సింటూ ప్లస్
- భాను : ప్లస్
- రవి : మైనస్సింటూ మైనస్

- భాను : ప్లస్
- రవి : వచ్చేసిందిరా - ఇది చెప్పు - ప్లస్ఇంటూ మైనస్
- భాను : (ఆలోచిస్తూ) ప్లస్ఇంటూ మైనస్, ప్లస్ఇంటూ మైనస్
- రవి : మైనస్
- భాను : ఆ మైనస్
- రవి : మైనసింటూ ప్లస్
- భాను : (ఆలోచిస్తూ) మైనసింటూ ప్లస్, మైనసింటూ ప్లస్
- రవి : మైనస్
- భాను : ఆ మైనస్
- రవి : అది ప్లస్ఇంటూ మైనసైనా మైనసే, మైనసింటూ ప్లసయినా మైనసే - అంటే ఒక రకమైన రెండు గుర్తులను హెచ్చవేస్తే ప్లస్ వస్తుంది. వేరు వేరు గుర్తులను హెచ్చవేస్తే మైనస్ వస్తుంది. అర్థమైందా?
- భాను : అయింది
- రవి : అయితే చదువు - (రవి బొమ్మలు గీస్తుంటాడు. భాను వల్లె వేస్తుంటాడు)
- భాను : ప్లస్ఇంటూ ప్లస్, ప్లస్ - ప్లస్ఇంటూ ప్లస్, ప్లస్ - మైనసింటూ మైనస్, ప్లస్ మైనసంటూ మైనస్ ప్లస్ (తలూపి) మైనసింటూ ప్లస్ (ఆలోచించి) మైనస్, మైనసింటూ, ప్లస్ మైనస్ - ప్లస్ఇంటూ మైనస్ (ఆలోచించి) మైనస్ - ప్లస్ఇంటూ మైనస్, మైనస్ - (రాజేంద్ర, రాణి స్వాతి, సురేష్, సుందర్లు వస్తారు. ఒక ప్రక్కన కూర్చుంటే స్వాతి వచ్చి రవి ప్రక్కన కూర్చుంటుంది.)
- రవి : రాజేంద్రా! టీచరుగారు ఆల్జీబ్రాలో సింబల్ మల్టిఫికేషన్స్ అప్పచెప్పించుకుంటానన్నారు. రాకపోతే బెత్తం విరిగిపోయేలా కొడతానన్నారు. చదవండి.
- రాజేంద్ర : మాకెప్పుడో వచ్చేసాయి ముందు నువ్వు చదువుకోవోయ్
- రవి : నాకు వచ్చేసాయి
- స్వాతి, భాను : నాకూ వచ్చేసాయి
- స్వాతి : (రవి బొమ్మలు గీస్తున్న పుస్తకంలోకి చూస్తూ) అబ్బ గుర్రం బొమ్మ ఎంత బాగా వేశాన్ రవీ - చాలా బాగుంది
- రాణి : ఆహా మా రాజేంద్ర అయితే అంతకన్న బాగా వెయ్యగలడు
- స్వాతి : ఆహా మీ రాజేంద్ర వేసే బొమ్మలకన్నా మా రవి వేసే బొమ్మలే బాగుంటాయి
- సుందర్, సురేష్ : లేదు. మా రాజేంద్ర బొమ్మలే బాగుంటాయి
- స్వాతి : ఏదీ, వెయ్యమను చూద్దాం
- రాణి : వెయ్యి రాజేంద్రా



- టీచర్ : చెయ్యిచాచు - (నుందర్ భయంగా చెయ్యిచాస్తాడు. ఆమె బెత్తంతో ఆ చేతిమీద ఓ దెబ్బ వేస్తుంది)  
మైనస్ ఇంటూ మైనస్ ప్లస్ - బాగా బైహ్యాడ్ చెయ్యి - సురేష్ నువ్వులే (సురేష్ వేస్తుంది) మైనస్ ఇంటూ  
మైనస్ ప్లస్ - బాగా బైహ్యాడ్ చెయ్యి - సురేష్ నువ్వులే (సురేష్ లేచి నిలబడ్డాడు) చెప్పు ప్లస్ ఇంటూ  
మైనస్
- సురేష్ : మైనస్ టీచర్
- టీచర్ : మైనస్ ఇంటూ ప్లస్
- సురేష్ : మైనస్
- టీచర్ : మైనస్ ఇంటూ ప్లస్
- సురేష్ : ప్లస్
- టీచర్ : ఒకసారి మైనస్ ఒకసారి ప్లస్ అయిపోయిందా చెయ్యిచాచు (సురేష్ భయంగా చెయ్యి చాచాడు. ఆమె  
అరచేతి మీద ఒక దెబ్బ వేస్తుంది. నువ్వుకూడా బైహ్యాడ్ చెయ్యి (సురేష్ తలాపి పుస్తకం తీసి  
చదువుతున్నాడు) భానూ నువ్వులే (భానూ లేచాడు) చెప్పు - ప్లస్ ఇంటూ ప్లస్
- భానూ : ప్లస్
- టీచర్ : మైనస్ ఇంటూ మైనస్
- భానూ : ప్లస్
- టీచర్ : మైనస్ ఇంటూ ప్లస్
- భానూ : ప్లస్
- టీచర్ : ప్లస్ ఇంటూ మైనస్
- భానూ : మైనస్ టీచర్
- టీచర్ : మైనస్ ఇంటూ ప్లస్
- భానూ : మైనస్
- టీచర్ : మైనస్ ఇంటూ ప్లస్
- భానూ : మైనస్
- టీచర్ : వెరీగుడ్ - బాగా చదివావ్... ఎలా అడిగినా సరే అందరూ అలా తడబడకుండా చెప్పాలి. అప్పుడే  
మీకు బాగా వచ్చినట్లు లెక్క ఇదుగో భానూ నీకు ప్రెజెంటేషన్ (చాక్ లెట్ ఇస్తుంది)
- భానూ : (తీసుకుంటూ) ధ్యాంక్కు టీచర్...
- టీచర్ : అందరూ మళ్ళీ ఒక్కసారి బాగా చదవండి. (అందరూ తలలూపుతారు. గట్టిగా చదువుకుంటారు.  
కాసేపయిన తరువాత నిదానంగా చదవడం ఆపి ఒకరికొకరు బొమ్మలు ఏవి బాగున్నాయో అని టీచర్ని  
అడుగుదాం అని సైగలు చేసుకుంటారు. స్వాతి లేచి నిలబడుతుంది)

- స్వాతి : టీచర్
- టీచర్ : ఏంటి స్వాతీ!
- స్వాతి : టీచర్ మరే, రవి గీసిన బొమ్మలు, రాజేంద్ర గీసిన బొమ్మలు చూసి ఏవి బాగున్నాయో చెప్పాలి.
- టీచర్ : ఏంటీ! రవి, రాజేంద్ర బొమ్మలు గీస్తారా?
- టీచర్ : అరే నాకు తెలియదే! పైగా ఇవాళే పేపర్లో ఓ ప్రకటన కూడా వేశారు!
- అందరూ : ఏంటీ టీచర్
- టీచర్ : పద్నాలుగేళ్ళలోపు పిల్లలకు బొమ్మల పోటీ అట! మంచి ప్రైజులు కూడా యిస్తున్నారు. మీరు బాగా బొమ్మలు గీస్తుంటే ఆ బొమ్మలే ఆ పోటీలకు పంపుదాం. ఏదీ చూపించండి. (రవి, రాజేంద్ర ఇద్దరూ తమ డ్రాయింగ్ పుస్తకాలను తీసుకొని వచ్చి టీచరుకు చూపిస్తారు. పిల్లలందరూ టీచరు చుట్టూ గుమిగూడుతారు)
- టీచర్ : (వాటిని చూస్తూ ఆనంద ఆశ్చర్యాలతో) వావ్ - ఎంత బాగా బొమ్మలు గీశావ్ - (రాజేంద్ర గీసిన బొమ్మల్ని చూస్తూ) రాజేంద్ర! నువ్వు గీసిన బొమ్మలు కూడా చాలా బాగున్నాయి.
- భాను : ఆ రెండింటిలో ఎవరు గీసిన బొమ్మలు బాగున్నాయో చెప్పండి టీచర్
- టీచర్ : ఇద్దరివీ బాగానే వున్నాయి
- సుందర్ : అలా కాదు టీచర్ - ఎవరో ఒకరివి కొంచెమైనా బాగుంటాయిగా
- సురేష్ : ఆ బాగున్నవేవో చెప్పండి
- టీచర్ : సరే! (ఆమె ఇద్దరూ గీసిన బొమ్మల్ని చూస్తూ!) ఇద్దరు గీసిన బొమ్మలు బాగానే వున్నాయి కానీ రవి గీసిన బొమ్మలు మాత్రం కొంచెం ఎక్కువ బాగున్నాయి.
- రవి : థాంక్యూ టీచర్
- రవి : అదే అర్థం కావడం లేదు
- స్వాతి : ఎలా అయినా మీ మమ్మీని ఫోర్స్ చెయ్యి రవీ! నువ్వు కలర్స్ కొనాలి, కలర్స్ తో బొమ్మలు గీయాలి. ప్రైజు గెలుచుకోవాలి. అంతే - ఏం భానూ
- భాను : ఔను అంతే
- రవి : సరే పదండి - (ముగ్గురు బయటకు వెళ్ళిపోతారు)

-లైట్స్-

-లైట్స్-

(ప్రదేశం రవి ఇల్లు, వనజ ఇల్లు ఊడుస్తుంటుంది. రవి బయటి నుండి వస్తాడు.... లోపలకు వెళ్తాడు)

- వనజ : రవీ - వచ్చావా! పుస్తకాలు లోపల పడేసి కాళ్ళు చేతులు కడుక్కొని అన్నం తిను. (రవి పుస్తకాలను లోపల వుంచి వస్తాడు)

- రవి : అమ్మా అన్నం తింటాన్నేగానీ, నేను ఇల్లు ఊడవనా
- వనజ : మగపిల్లవాడివి, నువ్వు ఇల్లు ఊడవతమేంటి! నేను ఊడుస్తాలే.. నువ్వుఅన్నం పెట్టుకునితిను. వెళ్ళు
- రవి : పోనీ పంపు దగ్గరకు వెళ్ళి నీళ్ళ బిందెతో నీళ్ళు పట్టుకురానా అమ్మా!
- వనజ : ఎందుకు?
- రవి : తాగడానికి
- వనజ : తాగడానికీ, వాడకానికీ ఎప్పుడో నీళ్ళు పట్టానుగానీ, నిన్ను పోయి అన్నం తినమంటున్నానా?
- రవి : అబ్బ! తింటాన్నే అమ్మా - ఊఁ (అలోచించి అకస్మాత్తుగా) ఆ! అమ్మ రోజూ నువ్వు అంటు తోమడం కష్టంగా వుంది అంటున్నావుగా నేనివాళ అన్ని అంటుతోమేస్తాను
- వనజ : (ఆమె నిటారుగా నిలబడుతుంది) ఏంటయ్యా, ఇవాళ యిలాకాకా పడుతున్నావ్? ఏం కావాలి నీకు
- రవి : ఊ! ఏదైనా కావలిస్తేనే కాకా పడతారేంటి? నాకేం అక్కర్లేదు
- వనజ : నాకర్థమయ్యిందిలేయ్యా! ఏంకావాలో చెప్పు
- రవి : అమ్మ-మరే, మరే-నేను గీసిన బొమ్మల్ని మా ప్రైవేటు టీచరుగారు భలేగా మెచ్చుకున్నారే
- వనజ : ఆహోఁ
- రవి : నా బొమ్మల్ని పోటీలకు పంపుతానన్నారు
- వనజ : నిజంగా!
- రవి : ఆ! ఆ పోటీల్లో వాళ్ళకు నచ్చితే మంచి ప్రైజు ఇస్తారంట!
- వనజ : అలాగా - వెంటనే నువ్వు గీసిన బొమ్మల్ని పోటీలకు పంపమను
- రవి : పంపొచ్చుకానీ, ఆ బొమ్మల్ని రంగుల్లో దిద్ది వుండాలమ్మా
- వనజ : అయితే రంగుల్లోనే దిద్దుకో
- రవి : రంగుల్లో దిద్దుకోవాలంటే కలర్ పెన్సిల్ గానీ, కలర్స్ గానీ కావాలమ్మా...
- వనజ : ఆహోఁ
- రవి : అవి నా దగ్గర లేవుగా
- వనజ : ఊఁ (వనజమ్మ ముఖావంగా గది ఊడుస్తుంటుంది)
- రవి : అమ్మా, అమ్మా నాకు కలర్స్ కొనవా!
- వనజ : ఎంతవుతుందయ్యా?
- రవి : ముప్పై రూపాయలు
- వనజ : (ఆమె గతుక్కుమని ఇల్లు ఊడ్చడం ఆపేస్తుంది) ముప్పై రూపాయలే!
- రవి : ఔనమ్మా...



- వనజ : ముప్పై రూపాయలంటే మీ నాన్నకు ఒకరోజు సంపాదన
- రవి : కానీ మనకు ప్రైజోస్తే చాలా డబ్బులొస్తాయమ్మా...
- వనజ : రాకపోతే (రవి మౌనంగా వుంటాడు) మనింట్లో అందరం ఒకరోజు వస్తుండాలి తెలుసా! (అతను అలాగే మౌనంగానే వుంటాడు) ఇప్పుడు మనం రంగు పెన్సిళ్ళు కొనలేం బాబూ... వచ్చేనెలలో చూద్దాంలే...
- రవి : (ఆవేదన) అమ్మా బొమ్మలు గీసి రెండు రోజుల్లోనే పంపాలంట
- వనజ : కానీ మనం ఇప్పుడు కొనలేంబాబూ - నువ్వు ఆ విషయం మర్చిపో! వెళ్ళి అన్నం తిను మా మంచి బాబువి కదూ..!
- రవి : బొమ్మలు గీస్తానని ప్రైవేట్లో అందరికీ చెప్పానమ్మా! ఎలాగైనా కొనమ్మా -
- వనజ : మనం కొనలేము నాన్నా అసలే పనులు దొరక్క ఈ నెలలో సగం రోజులు మీ నాన్న పనికే వెళ్ళలేదు.. ఇల్లు గడవక కటకటలాడి పోతున్నాం. అన్ని డబ్బులు ఎక్కడి నుంచి తేగలం? ఇంక ఆ విషయం ఆడగకు
- రవి : ఊహుఁ అలా అనకమ్మా - ఎలాగైనా కొనవూ! అమ్మా, అమ్మ కొనమ్మా! అమ్మా! అమ్మా (సాగదీస్తూ ఆమె వెనకాల తిరుగుతుంటాడు)
- వనజ : (కోపంగా) ఏం బాబూ! చెబితే అర్థం చేసుకోవే! మన దగ్గర డబ్బులు లేవంటే వినపడటం లేదా?
- రవి : భాను కలర్ పెన్సిల్స్ ఇంత వరకూ దొరకలేదురా... ఏం చేద్దాం? (భాను ఏం మాట్లాడడు) మనకు కలర్స్ దొరకలేదనుకో, రాజేంద్ర గీసిన బొమ్మలే బాగుంటాయి. ఏం చేద్దాం?
- భాను : (తల నిటారుగా ఊపి మౌనంగా వుంటాడు) ఏరా ఏం చేద్దాం?
- భాను : ఏం చేద్దాం?
- రవి : నువ్వే ఎక్కడో ట్రై చెయ్యాలిరా!
- భాను : నేనా?
- రవి : ఆ, నువ్వేరా ప్లీజ్
- భాను : అమ్మో ముప్పై రూపాయలు ఎక్కడినుండి వస్తాయి?
- రవి : డబ్బులు కాదురా - నీకు తెల్సిన వాళ్ళెవరి దగ్గరైనా కలర్ పెన్సిల్ బాక్సు వుందేమో అడిగి ఇప్పించరా!
- భాను : నాకు తెల్సిన వాళ్ళా - ఎవరి దగ్గరా లేదురా
- రవి : రేయ్ రేయ్ ట్రై చెయ్యరా... ప్లీజ్... ఒక్కసారి వేసుకొని మళ్ళీ వెంటనే ఇచ్చేద్దాం. ప్రామిస్...
- భాను : ఇచ్చేస్తాం కానీ నేరు చెబుతున్నానుకదరా.. నాకు తెల్సిన వాళ్ళెవరి దగ్గరా పెన్సిల్ బాక్స్ లేదు
- రవి : రేయ్ భానూ అలా అనకురా... నిన్న నీకు లెక్కలు చెప్పానా, లేదా! టీచరుగారి చేతిలో బెత్తం దెబ్బలు కూడా తప్పించాను కదురా! నావల్ల టీచరుగారు నీకు చాక్లెట్ కూడా ఇచ్చారు. ప్లీజ్ ఎలాగైనా ట్రైచేసి ఇప్పించరా?

- భాను : సరే చూద్దాం (రాజేంద్ర, రాణి, సుందర్, సురేష్ బయట నుంచి వస్తారు)
- రాజేంద్ర : రేయ్ అలా మాట్లాడి ఇలా వచ్చేసావేరా!
- భాను : (తడబడుతూ) అదీ, అదీ స్వాతి పిలిచింది
- రాజేంద్ర : సరేలే - ఇంద చాక్లెట్లు తిను. (జేబులోంచి ఓ ఊడు చాకెలట్లు తీసి భాను చేతిలో కుక్కుతాడు)
- భాను : వద్దొద్దు
- రాజేంద్ర : తినవోయ్! అదే నువ్వు మా గ్రూపులో చేరావనుకో! ఇవే కాదురా రోజూ నీకు చాకెట్లు, బిస్కెట్లు, కేక్స్ - ఏవి కావాలంటే అవి కొనిస్తాను (తన వాళ్ళను చూపిస్తూ) వీళ్ళందరికీ రోజూ అలాగే కొనిస్తున్నాను. ఏరా (రాజేంద్ర రవి దగ్గరకు వస్తాడు)
- రాజేంద్ర : ఏరా రవి నీకు చాక్లెట్లు కావాలా?
- రవి : ఊహా వద్దు
- రాజేంద్ర : వద్దంటే నీ ఖర్చు - ఏదీ నువ్వు గీసిన బొమ్మలు ఎంతవరకు వచ్చాయి? ( రవి దగ్గర డ్రాయింగ్ బుక్ తీసుకొని పేజీలు తిరగేసి ఒక దగ్గర ఆగుతాడు. అందరూ ఆ బుక్ చుట్టూ చేరి దానిలోకి చూస్తుంటారు) అదే! బొమ్మ కూడా గీసేసావ్. బొమ్మ పర్లేదులేగానీ, కలర్స్ వెయ్యలేదే?
- రవి : కలర్స్ ఇంకా దొరకలేదు, దొరికిన వెంటనే వేసేస్తాను
- రాజేంద్ర : కలర్స్ నీకు ఎప్పటికీ దిరకవు - నేను ఛాలెంజ్ చేస్తున్నాను
- రవి : చూద్దాంలే ఇంకా రెండు రోజులు టైముందిగా
- రాజేంద్ర : చూద్దాం - (టీచరు, ఆమె వెనుక స్వాతి లోపల నుంచి వస్తారు. పిల్లలు ఎవరి స్థానాల్లో వాళ్ళు కుర్చుంటారు)
- టీచర్ : రవీ, రాజేంద్ర మీరిద్దరూ బొమ్మలు గీసారా?
- రవి, రాజేంద్ర : గీసాం టీచర్
- టీచర్ : ఏవీ? (రవి రాజేంద్ర తమ పుస్తకాలు తీసుకొచ్చి టీచర్ కు చూపిస్తారు. ఆమె ముందుగా రాజేంద్ర గీసిన బొమ్మను చూసి) రాజేంద్రా బిల్డింగ్ బొమ్మ పర్లేదు. కలర్స్ కవర్ చేస్తున్నాయిలే. కానీ ఫ్రైజు రావాలంటే ఇంకా బాగా గీయాలి. మళ్ళీ ఇంకో బొమ్మ కూడా గియ్యి
- రాజేంద్ర : అలాగే టీచర్ (తన డ్రాయింగ్ బుక్ తీసుకుంటాడు) టీచర్ రవి డ్రాయింగ్ బుక్ తెరుస్తుంది)
- టీచర్ : (ఆనందంగా) ఓ రవీ బొమ్మ చాలా బాగా గీసావ్ - అబ్బి ఆ పల్లె, ఆ చెరువు, కొండల మధ్య సూర్యోదయం, చాలా బాగుంది. దీనికి కలర్స్ వేస్తే ఇంకా బాగుంటుంది.
- రవి : ఔను టీచర్ - కలర్స్ తో అయితే పొడమంచు, సూర్యకిరణాలు చూపించొచ్చు.
- టీచర్ : వెరీగుడ్ నీకు మంచి థాట్స్ వున్నాయి. ఇంకే కలర్స్ వేసేయ్
- రవి : వేస్తాను కానీ టీచర్, కలర్స్ వెయ్యకుండా కాంపిటిషన్ కు పంపితే ఫ్రైజ్ రాదా టీచర్

- టీచర్ : ఫ్రైజ్ రావడమేంటి? అసలు పంపడానికే ఛాన్స్ లేదు. బొమ్మలు కలర్స్ తోనే వుండాలని ఖచ్చితమైన రూలు పేపర్లో రాసారుగా...
- రవి : అలాగా టీచర్
- టీచర్ : ఔను, తొందరగా కలర్స్ వేసేయ్యి ఇంకా రెండు రోజులే టైముంది
- రవి : అలాగే టీచర్ : (రవి ఆ పుస్తకం తీసుకొని వచ్చి తన స్థానంలో తను కూర్చుంటాడు)
- టీచర్ : ఆఁ నిన్ను చెప్పిన సింబల్ మల్టిఫికేషన్స్ అందరికీ వచ్చేసాయా?
- అందరూ : వచ్చేసాయి టీచర్..
- టీచర్ : ఏదీ వరుసగా అప్పచెప్పండి. ఇవాళ ఆల్ జీబ్రా మొదలుపెట్టాలి
- అందరూ : అలాగే టీచర్
- (అంతలో బయట నుంచి హోరున వర్షం వస్తున్న ధ్వని వినిపిస్తుంది)
- టీచర్ : (బయటకు చూస్తూ) అరే వర్షం వస్తుందే!
- అందరూ : ఔను టీచర్ (వర్షపు జల్లు, ఇంకా కొన్ని ఆకుఅలములు ఓ ప్రక్కన కూర్చున్న పిల్లల మీద వచ్చిపడతాయి. వాళ్ళందరూ ఇవతలకు వస్తారు)
- టీచర్ : పెద్దవర్షమే వస్తుంది
- రాజేంద్ర : ఔను టీచర్, చాలా పెద్దవర్షం వస్తుంది. జల్లు ఇక్కడిదాకా పడుతుంది.
- టీచర్ : ఇక్కడుంటే తడిచిపోతాం కానీ, లోపల హాల్లోకి వెళదాం (ఆమె వెళ్ళి బ్లాక్ బోర్డు తీస్తుంది.)
- భాను : అలాగే టీచర్
- టీచర్ : (లోపలకు వెళుతూ) అందరూ లోపలకు వచ్చేయండి (అందరూ లోపలకు వెళ్ళిపోతారు.) ఇవి రవి ఒక్కడు సంచితో మిగిలిపోతాడు అతని ప్రక్కనే భాను స్కూల్ బ్యాగ్ వుంటుంది. రవి ఈ బ్యాగునే తదేకంగా చూస్తూ ఆలోచిస్తుంటాడు. మధనపడుతూ అటాయిటూ తిరుగుతాడు. భయం భయంగా చుట్టూ చూస్తాడు. బయటి నుంచి వర్షపుహోరు వినిపిస్తుంది మెరుపులు మెరుస్తుంటాయి. చివరకు ఓ నిర్ణయానికి వచ్చి భాను స్కూల్ బ్యాగ్ లోంచి కలర్ పెన్సిల్ బాక్స్ తీసి ఒక సంచిలో పెట్టుకుంటాడు. బాసులోపలినుంచి వస్తారు. అతన్ని చూసి రవి తడబడిపోతాడు.
- భాను : (తన సంచి తీసుకుంటూ) రవీ ఇంకా ఇక్కడే వున్నావే?
- రవి : ఊరికినే వున్నాను - పదా - (ఇద్దరూ లోపలకు వెళ్తారు)

-లైటాఫ్-

4వ రంగం

-నైట్ లైటాఫ్-

పద్రేశం రవి ఇల్లు

సమయం : (రాత్రి - (రవి ఇంట్లో చాప, దిండు వున్నాయి. ఓ ప్రక్కనే అతని డ్రాయింగ్ పుస్తకం పట్టుకుని వున్నాడు. అతను ఆలోచిస్తూ అటూఇటూ తిరుగుతున్నాడు. ఆలోచనలు తట్టుకోలేనట్లు తన విదిలిస్తున్నాడు. చాపపై కూర్చున్నాడు. డ్రాయింగ్ పుస్తకం తెరచి పెన్సిల్ బాక్స్ లో ఓ పెన్సిల్ తీసి పుస్తకం మీద గియ్యబోయాడు. లేచి నిలబడి అటూ ఇటూ తిరుగుతున్నాడు)

వనజ : రవీ, రవీ

రవి : (వేగంగా పెన్సిల్ బాక్స్ ను తన సంచితలో పెట్టేస్తూ) ఏంటమ్మ?

వనజ : (వస్తూ) ఏంటి అన్నం కొద్దిగా కూడా తినలేదే?

రవి : తిన్నానే!

వనజ : తింటే అన్నం గిన్నిలో అంత అన్నమెందుకు మిగిలిపోయింది?

రవి : కొంచెం తక్కువ తిన్నానే

వనజ : సరే ఇంత రాత్రయినా పడుకోకుండా ఇంకా పచార్లు చేస్తున్నావే? నిద్రపట్టడం లేదా?

రవి : లేదు. కాసేపు చదువుకొని పడుకుంటాను.

వనజ : సరే - తొందరగా పడుకో - నాకు నిద్రొస్తుంది (ఆమె లోపలకు వెళ్తుంది అతను పడుకున్నాడు.

అటు పొర్లాడు, ఇటు పొర్లాడు, బోర్లా పడుకున్నాడు. గభాలున లేచాడు. అటూ ఇటూ తిరుగుతుంటాడు.)

పిల్లలందరూ: దొంగ - దొంగ - రవి దొంగ - రవి దొంగ - రవి దొంగ (ఓ.బి.లో వచ్చే ఆ అరుపులకు రవి భయపడిపోతుంటాడు. వెనక్కు వెనక్కు జరిగిపోతుంటాడు. ఓ మూలకు వెళ్ళి ఒదిగిపోయి బావురుమని ఏడుస్తాడు. ఏడ్చి, ఏడ్చి చివరకు ఓ నిర్ణయానికి వస్తాడు. చివాలన లేచాడు. వేగంగా వెళ్ళి బ్యాగులోని పెన్సిల్ బాక్స్ చేతిలోకి తీసుకున్నాడు. వేగంగా బయటకు పరుగెత్తుకొని వెళ్ళిపోయాడు)

లైట్స్-

5వ రంగం

-నైట్ లైట్స్-

పద్రేశం భాను ఇల్లు

(భాను చాపమీద పడుకొని నిద్రపోతున్నాడు. రవి అక్కడకు ఆయాసంతో వగరుస్తూ వచ్చాడు. రవిని చూసాడు. భాను తల్లి సుందరి లోపలినుంచి వస్తుంది. రవిని చూసి ఆశ్చర్యపోయింది. రవి ఆమెను చూసి బాక్స్ జేబులో వేసుకున్నాడు.

సుందరి : ఏంటి రవి ఇంత రాత్రప్పుడు వచ్చావ్?

రవి : ఆ! ఆ! భాను దగ్గర ఓ నోట్స్ రాసుకుందామనీ వచ్చాను అంటీ!

సుందరి : నోట్స్

రవి : ఔనాంటీ! రేప్రొద్దున్నే ఆనోట్స్ టీచరుగారికి చూపించాలి. మొన్న నేను స్కూలుకు వెళ్ళలేదుగా ఆ రోజు భాను వెళ్ళాడు. ఆ రోజు చెప్పింది రాసుకుందామని వచ్చాను.

సుందరి : భాను నిద్రపోతున్నాడు - లేపుతా

రవి : అదే ఆలోచిస్తున్నాను అంటే ...

సుందరి : లేపితే లేపు - లేకపోతే ఆ బ్యాగులో నోట్స్ తీసుకుని వెళ్ళు (ఆమె లోపలకు వెళ్ళిపోయింది. రవి తన జేబులోంచి పెన్సిల్ బాక్స్ ను తీసాడు. అడుగులో అడుగు వేసుకుంటూ భాను స్కూలు బ్యాగ్ దగ్గరకు వెళ్తున్నాడు. భాను అటునుంచి ఇటు తిరిగాడు. రవి రక్కున ఆగిపోయాడు. కాసేపు ఆగి మళ్ళీ అడుగులో అడుగు వేసుకుంటూ స్కూలు బ్యాగ్ దగ్గరకు వెళ్ళి జేబులోంచి పెన్సిల్ బాక్స్ తీసి స్కూల్ బ్యాగ్ లో పెట్టేస్తాడు. తరువాత గుండెలమీద చెయ్యివేసుకొని 'హమ్మయ్య' అని ఊపిరి పీల్చుకున్నాడు. ఆ తరువాత నిదానంగా అడుగులు వేస్తూ బయటకు వెళ్ళి పోయాడు)

### లైట్-స్వీట్ వెలిగింది

(స్వాట్ లో రవీ ఆనందంగా గంతులేసుకుంటూ తుళ్ళుతూ తన ఇంటికి సాగిపోతున్నాడు)

(కాసేపు ఆనందంగా గెంతాడు. బిగ్గరగా నవ్వాడు. ఎగిరి చాపమీద పడుకున్నాడు)

### నైట్ లైట్స్ , ఆన్ -

(రవి చాపమీద గాఢంగా నిద్రపోతున్నాడు.)

### - డే లైట్స్ , ఆన్ -

(రవి చాపమీద గాఢంగా నిద్రపోతున్నాడు. స్వాతి వచ్చింది రవిని చూసింది)

స్వాతి : అరే టైము ఎనిమిదయినా ఇంకా నిద్రపోతున్నాడే! అంటే! అంటే

వనజ : ఆ!

స్వాతి : రవి ఇంకా లేవలేదేంటా? రాత్రంతా మేలుకొని వుండి బొమ్మకు కలర్స్ వేసాడా!

వనజ : (లోపలనుంచి వస్తూ) ఏమో నేను చూడలేదమ్మా

స్వాతి : కలర్స్ గేసే వుంటాడు. రవిని నిద్రలేపు అంటే

వనజ : అలాగే - (రవిని నిద్రలేపుతూ) రవీ! రవీ! - బాబూ రవీ!

రవి : (బద్ధకంగా కదులుతూ) ఏంటమ్మా?

వనజ : బారు పొద్దెక్కినా ఇంకా నిద్రపోతున్నావేంటి? లే, లే, (రవి నిదానంగా కళ్ళు తెరిచాడు. వాళ్ళిద్దరినీ చూసి దిగ్గున లేచి కూర్చున్నాడు) నీకోసం స్వాతి వచ్చింది చూడు  
(వనజమ్మ లోపలకు వెళ్ళింది)

స్వాతి : (రవి దగ్గరకు వచ్చి ఆత్మతగా) రవీ బొమ్మలకు కలర్స్ వేసావా?

రవి : (అయోమయంగా) ఆ?!

స్వాతి : నీ బొమ్మకు కలర్స్ వేసావా రవీ?

రవి : ..... వెళ్ళి బ్యాగ్ లోని పెన్సిల్ బాక్స్ చేతిలోకి తీసుకున్నాడు

- రవి : (అతని మొహంలో విచారం వచ్చింది) లేదు
- స్వాతి : (బిత్తరపోయి) లేదా?
- రవి : లేదు
- స్వాతి : ఏ?
- రవి : కలర్స్ ఎక్కడ దొరకలేదు
- స్వాతి : దొరకలేదా? ఎక్కడా ట్రై చెయ్యలేదా?
- రవి : చాలా మందిని అడిగాను. వ్వు ఎవరూ ఇవ్వలేదు
- స్వాతి : అయ్యో! ఎంతపని జరిగింది?
- రవి : పోనీలే - మనకు లక్లేదు. కనీసం రాజేంద్రకయినా ఫ్రైజ్ వస్తే బాగుండును (భాను వస్తాడు. అతనికి స్వాతి ఎదురు వెళ్ళి)
- స్వాతి : భానూ - రవి బొమ్మకు కలర్స్ వెయ్యలేదు - బొమ్మను కాంపిటిషన్స్ కు పంపించడం లేదు
- భాను : ఏ కలర్స్ దొరకలేదా?
- స్వాతి : లేదట!
- భాను : సరే - (రవి దగ్గరికి వచ్చి షేక్ హ్యాండ్ ఇచ్చి) రవీ హ్యాపీ బర్త్ డే టూ యూ రా!
- రవి : ఏంటి నా బర్త్ డేనా?
- భాను : సరే - (రవి దగ్గరికి వచ్చి షేక్ హ్యాండ్ ఇచ్చి) రవీ హ్యాపీ బర్త్ డే టూ యూ రా!
- రవి : ఏంటి నా బర్త్ డేనా?
- భాను : ఔనురా! నీ బర్త్ డేనే - నువ్వీ కలర్స్ గొడవలోపడి ఈరోజు నీ బర్త్ డే అన్న సంగతి మర్చిపోయావురా
- రవి : ఓహో, ఇవాళ అక్టోబర్ 21కదూ - నిజంగా నాకు గుర్తే లేదు. బానూ, నా బర్త్ డేను నువ్వు గుర్తించుకున్నందుకు థ్యాంక్స్ రా
- భాను : నో మెన్షన్ - అలాగే నీకు బర్త్ డే ప్రెజెంటేషన్. (అతని జేబులోంచి కలర్ పెన్సిల్ బాక్స్ తీసి రవికి ఇచ్చిడు)
- స్వాతి, రవి : (ఆ బాక్స్ ను చూసి ఆనందంగా ఆశ్చర్యంగా) వాట్ (గట్టిగా అరుస్తాడు)
- భాను : (ఇస్తూ) ఇంద తీసుకో
- రవి : (దానిని చూపిస్తూ) భానూ - ఇది, ఇది
- భాను : నీ బర్త్ డేకు ప్రెజెంటేషన్ గా ఇద్దామని నేను కొన్నానురా! నిన్ను సర్ప్రైజ్ చెయ్యడం కోసం ఇప్పుడు తెచ్చాను.
- రవి : థ్యాంక్సురా భాను - థ్యాంక్స్ - (ఉన్నట్టుండి ఏడుస్తుంటాడు)

- భాసు : ఇంకా ఎందుకురా ఏడుస్తావు? కలర్ పెన్సిల్స్ వచ్చేసాయిగా, ఇంక బొమ్మలు వేసెయ్
- రవి : (ఏడుస్తూనే ) కాదురా నిన్ను అపార్థం చేసుకున్నాను, నన్ను క్షమించరా, ఫ్లీజ్ క్షమించు
- భాసు : నేను నిన్ను అర్థం చేసుకున్నారా - ఇక ఇప్పుడు కలర్స్ నువ్వు గీసిన బొమ్మకు వెయ్యి. ఫస్ట్ ఫ్రైజ్ మనకే వస్తుంది.
- రవి : (చాలా ఆనందంగా) మెనీ మెనీ థ్యాంక్కురా - మెనీ థ్యాంక్స్
- స్వాతి : నేను కూడా నీకు థ్యాంక్కు చెబుతున్నాను భానూ
- భాసు : ఎందుకు?
- స్వాతి : నువ్వు మంచి ఫ్రెండ్వి కాబట్టి
- భాసు : ఏంకాదు - మనం ముగ్గురం మంచి స్నేహితులం (ముగ్గురూ ఒకరి చేతులు ఒకరు పట్టుకుని ఆనందంగా ఎత్తు ఆరు. వాళ్ళు ఫ్రీజ్లో నిలబడి వుంటారు. వారి మీద స్పాట్ పడుతుంది)
- ఓ.బి. : ఆకాశవాణి ప్రాంతీయ వార్తలు, నవంబరు 14 చాలా నెహ్రూ జన్మదినం సంఘంగా రాష్ట్ర ప్రభుత్వ సాంస్కృతిక శాఖవారు ఏర్పాటు చేసిన బాలల చిత్రలేఖనం పోటీల్లో విజయవాడకు చెందిన కె.రవి కుమార్ ప్రథమ బహుమతి పొందాడు. విజయవాడ ప్రముఖులందరూ ఆ చిరంజీవిని ఆభినందిస్తూ శుభాకాంక్షలు తెలిపారు.
- (జనం నుంచి చప్పట్లు వినిపిస్తాయి)
- ఆకాశవాణి: ఇప్పుడొక లలిత గీతాన్ని మీరు వింటారు.

॥శుభం॥



## చందమామ! రారా!

(స్టేజ్ రెండు భాగాలుగా అనుకుంటే లోపలి భాగం ఇల్లు ముందు భాగం దొడ్డి ఉంది. ఆ దొడ్లో మొక్కలున్నాయి ఆ మొక్కలు మధ్య రెండు ఫ్లాస్టిక్ కుర్చీలు ఉన్నాయి లేదా బల్ల ఉంది. దొడ్డికి వెనక భాగంలో ఆకాశం కనబడుతుంది. ఆకాశంలో చందమామ రాత్రివేళ కనబడాలి)

(నాటిక ప్రారంభం అయ్యేవేళకి ఒక కూరలమ్మి ఓ.బి.లో కూరలు పేర్లు చెబుతు ఆ దొడ్లోకి వచ్చి పిల్చింది. సోఫాలో ఏదో కుట్టుకుంటున్న.. నాగమణి లేచి దొడ్లోకి వచ్చి బల్లమీద కూచుని కూరలు కొంది)

ఓ.బి.కూరలమ్మి : వంకాయలు, బీరకాయలు, కాకర గాయలు, దొండకాయలు చిక్కుడు కాయలు, టమోటాలు, బంగాళదుంపలో (దొడ్లోకివచ్చి) వంకాయలు, బీరకాయలు, కాకరగాయలు, దొండకాయలు చిక్కుడు కాయలు, టమోటాలు, బంగాళదుంపలో

నాగమణి : ఎందుకలా కాకిలా అరుస్తున్నావ్ వస్తానుగా

అమ్మి : అరవకపోతే మాకు అన్నం ఎట్లా వస్తుంది తల్లీ వీధి (ముసల్లి గంపనెత్తుకుని వచ్చింది.) వీధి తిరగాలి అరవాలి రండి! ఏంకావాలి

నాగ : ఏమున్నాయో చూడనివ్వ

అమ్మి : గంప దించండి - అన్నీ ఉన్నాయి

(నాగమణి గంపదించింది)

నాగ : రోజు ఇదో పని (తక్కిడతీసి బుట్టలోంచి పక్కన పెట్టి గంపదించుతూ)

అమ్మి : చెప్పండమ్మ. ఏంకావాలి?

నాగ : ఈ వంకాయలేంటి ఇంత వడిలి పోయాయి. ఈ బెండకాయలు ముదిరి పోయాయి. టమోటాలకి రంగు రాలేదు. దొండకాయలకి నీ వయసు ఉంది.

అమ్మి : రేట్లు తగ్గించటం ఓసం ముందుగానే బాణాలు వేయకండి

నాగ : బాణాలు కాదే కూరలు బాగాలేవు.

అమ్మి : పన్నెండు రూపాయలు కిలో

నాగ : వంకాయలు అమ్ముతున్నావా! బంగారం అమ్ముతున్నావా!

అమ్మి : బంగారం అమ్మితే మీరే నా కొట్టుకువస్తారు. ఇలా మెడగుళ్ళు ఇరిగేలా బుట్ట ఎత్తుకుని నేను తిరగక్కర్లేదు.

నాగ : సరే ఆరు రూపాయలు చేసుకో

అమ్మి : గిట్టదమ్మ - పది చేసుకో

నాగ : (వీధి గుమ్మం కేసి చూసి) ఆ మనిషి ఎవరు నీకోసమా?

అమ్మి : నా కోసమా! (వెనక్కి తిరిగింది ఎవరు లేరమ్మా (నాగమణి రెండు వంకాయలు తీసి దాచింది)

నాగ : అదిగో ఉన్నారుగా

అమ్మి : ఎవరు కనబడదేం (నాగమణి మళ్ళీ కాయలు తీసింది)

నాగ : వెళ్ళిపోయినట్టున్నాడు. ఎనిమిది చేసుకో

అమ్మి : గిట్టదమ్మా 10 రూపాయలు తక్కువకి ఇస్తే అసలు పైసలు కూడా రావు

నాగ : సరే అరకిలో ఇవ్వు (బుట్టలో ఉన్న తక్కువ పక్క పెట్టింది ఆ తక్కువ సవరించుకుంటూ బిజిగా ఉంది అమ్మి. నాగమణి మరో రెండు వంకాయలు తీసింది)

అమ్మి : రేట్లు అలా ఉన్నాయమ్మా ఏం చెయ్యమంటావ్ మేము తినేదేం కాదు.

ఆనంద్ : అమ్మా! - నాకు కప్పువచ్చింది.

నాగ : (కొడుకుని ఉండమని) ఉండరా, బెండకాయలు ఎలా ఇస్తావ్.

అమ్మి : 15 రూ॥లు

నాగ : పది చేసుకో, ఎవరే ఆమనిషి నీ కోసమే అనుకుంటా (అమ్మివంగి చూసింది నాగమణి కూరలు కొన్ని లాగేసి వళ్ళోవేసుకుంది. ఆనంద్ ఆశ్చర్యంగా చూశాడు.)

అమ్మి : కూరలు కోసం ఎదురింటాయన అయి ఉండచ్చు. మీరు బేరం తేల్చండి.

నాగ : ఈ పూటకి వంకాయలు చాల్లే

అమ్మి : బెండకాయలు కూడా తీసుకోండి.

నాగ : వద్దులే .. (అమ్మి కూరలు సర్దుకుంది)

ఆనంద్ : అమ్మా స్కూల్లో డిబెట్లో నేనే ఫస్ట్. ఈ కప్పు ఇచ్చారు కూడా.

నాగ : (కప్పు పై మూత నేలమీద రాసి చూసి) ఇదేం వెండిదికాదు పూతది. మూడు రోజుల్లో మాడి మసైపోతుంది. వెండిదయితే కాలికి పట్టిలైనా చేయించుకోవచ్చు. దీనికేనా ఇంత హడావిడి?

ఆనంద్ : అదేంటమ్మా చాలా కష్టపడి సాధించేను.

నాగ : వాదనలు కూడెట్టవ్... చదువుకుంటే ఉద్యోగం వస్తుంది వెళ్ళి చదువుకో..

అమ్మి : (అమ్మి ఆప్యాయంగా) కప్పు బావుందమ్మా

ఆనంద్ : (ఆసక్తిగా) అవును

నాగ : ఇదేం కూటికా గుడ్డకా దేనికి పనికొస్తుంది. నువ్వెళ్ళు డబ్బులు రేపిస్తా...

అమ్మి : (మూతి తిప్పి) కొంచెం బుట్ట ఎత్తమ్మ  
(ఎత్తబోయి - లేస్తే ఒళ్ళోవున్న బెండకాయలు పడి పోతాయని)

నాగ : నేను ఎత్తలేనే నడుం నొప్పి.

ఆనంద్ : నేను ఎత్తనా మామ్మ

అమ్మి : నా తండ్రే... నాబంగారమే... బుట్ట ఎత్తునాయనా. వస్తానమ్మ అయిదు రూపాయలు బేరంకి అరగంట కూకో బెట్టావ్ ఊ... రామయ్య తండ్రీ.. వంకాయలు.. బెండకాయలు.. బీరకాయలు... దొండకాయలు.. కాకరగాయలో.. (వెళ్ళింది)

(ఆ మనిషి వెళ్ళిన తర్వాత నాగమణి లేచి తన ఒళ్ళోవున్న బెండకాయలు నేల మీద పోస్తా...)

- నాగ : ఒరే బుట్ట పట్రా
- ఆనంద్ : అమ్మా! - నాకో అనుమానం.
- నాగ : ఏంటది?
- ఆనంద్ : ఈ బెండకాయలు కొనకుండా పక్కకి లాగేశావ్ తప్పు కదే?
- నాగ : (గత్తుక్కుమని) అదేం లేదు.
- ఆనంద్ : బెండకాయలు దొంగతనం చేశావు కదే!
- నాగ : అమ్ముకునే వాళ్ళు తూకాలు తేడా తూస్తారని రెండు కాయలు పక్కన పడేశాను ఇదేం దొంగతనం కాదు.
- ఆనంద్ : నిన్న ఆకలేసి నేను గూట్లోవున్న అర్ధరూపాయి పెట్టి కొనుక్కుంటే చెప్పకుండా తీస్తే దొంగతనం అన్నావ్-కొట్టావ్
- నాగ : అది వేరు ఇది వేరు
- ఆనంద్ : నువ్వు చెప్పకుండానే తీశావుగా?
- నాగ : నువ్వు తల్లిదగ్గరే దొంగతనం చేయడానికి, నేను బయట దాని దగ్గర రెండు కాయలు పక్కకు తియ్యడానికి తేడాలేదా?
- ఆనంద్ : అర్థమైంది ఇంట్లో వాళ్ళ దగ్గర దొంగతనం చెయ్యి కూడదు. బయట వాళ్ళ దగ్గర కొట్టేయ్యచ్చు. ఓకే అంతేనా (అనుమానంగా సిన్సియర్ గా అడిగాడు)
- నాగ : నోర్మ్యుం యధవ యక్షప్రశ్నలు నువ్వును... ఈ తెలివి చదువులో చూపిస్తే బాగుంటుంది. చదువులో జీరో వాదనలో హీరో (కూరలన్ని ఒళ్ళోకి ఎత్తుకుని కొడుకు నెత్తిని మొట్టి వెళ్ళిపోయింది. నాగమణి. బయటనుంచి మహేష్ వచ్చాడు.)
- మహేష్ : ఆనంద్! ఎందుకురా మీ అమ్మ తిడుతోంది? నిన్నేరా... మాట్లాడవేం.. ఎందుకు మీ అమ్మ తిడుతోంది?
- ఆనంద్ : నాకు తెలిస్తేగా నీకు చెప్పటానికి. కూరలమ్మి దగ్గర మా అమ్మ కూరలు కొట్టేసింది. అడిగితే దొంగతనం కాదు అంటుంది. నాకంతా అయోమయంగా ... కన్ఫ్యూజ్డ్ గా ఉంది.
- మహేష్ : సర్లేరా... మాట్నీ సినిమా కెళ్లాం వస్తావా!
- ఆనంద్ : అమ్మో డబ్బులో...
- మహేష్ : నా దగ్గరున్నాయిరా...
- ఆనంద్ : నిజంగా!... ఎక్కడివి?
- మహేష్ : మాడాడీ ఇచ్చాడు (డబ్బు చూపిస్తూ) ఇవిగో డబ్బులు
- ఆనంద్ : ఇన్ని డబ్బులే...?
- మహేష్ : ఇంట్లో పేకాట ఆడినరోజు మా డాడీ ఇంకా ఇస్తాడు మమ్మీకి కూడా చెప్పకుండా ఇస్తాడు. మమ్మీ ఆఫీసు నుంచి వచ్చేసరికి అంతా వెళ్లిపోతారు. గవ్ చిప్ సాంబారు బుడ్డి.
- ఆనంద్ : అది మోసం కదా,

- మహేశ్ : డాడీది మోసం. నాది కాదు.
- ఆనంద్ : నువ్వు నిజం దాచి పెడుతున్నావుగా...
- మహేశ్ : నిజం దాచి పెట్టడం అబద్ధం కాదుగా
- ఆనంద్ : మీ మమ్మీ అడిగితే అబద్ధం చెప్తావా!
- మహేశ్ : చెప్పాలి
- ఆనంద్ : మరి అది తప్పు కాదా?
- మహేశ్ : మా డాడీ పెద్ద. ఆయన చెప్పమంటే చెప్తున్నా తప్పెలా అవుద్ది.
- ఆనంద్ : తప్పుకాదా!
- మహేశ్ : కాదు..
- ఆనంద్ : అయితే మనం తొందరగా పెద్దాళ్ళం అయిపోతే బాగుండును అప్పుడు మనం ఏదైనా చెయ్యచ్చు.
- మహేశ్ : అవును పెద్దయితే మానాన్నలా సిగరెట్ తాగొచ్చు మా మావయ్య లాగ బీరు కొట్టొచ్చు
- ఆనంద్ : ఏయ్! అమ్మ వింటుంది.
- మహేశ్ : అయితే పదా సినిమాకు పోదాం ప్రవేటుకని చెప్పు
- ఆనంద్ : అయితే ఉండు పుస్తకాలు తీసుకొస్తా
- మహేశ్ : త్వరగా రారా వెళ్ళి
- ఆనంద్ : (రెండడుగులు వేసి మళ్ళీ వెనక్కి వచ్చి) ఇది అబద్ధమేమో... సత్యం పలుకవలెనని మన స్కూల్లో బోర్డు ఉందిగా
- మహేశ్ : మన క్లాసులో సత్యం పలుకవలెను అనే బోర్డు విరిగిపోయిందిగా... ఫర్వాలేదురా పోదాం.. (ఆనంద్ తలూపి వెళ్ళాడు మళ్ళీ వెనక్కి వచ్చి)
- ఆనంద్ : అబద్ధాలు ఆడినా... దొంగతనం చేసినా.. యముడు వేడి నూనెలో వేయిస్తాడటరా..
- మహేశ్ : ఎవరు చెప్పారు?
- ఆనంద్ : అపరిచితుడు సినిమాలో చూపించాడు కదరా...
- మహేశ్ : ఆ సినిమాలో యాక్టర్స్ యాక్టింగ్ చేయడానికి కోట్లు తీసుకుని లక్షలని చెప్తారు. వాళ్ళు వేడి నూనెలో పడ్డారా? అని అడిగేడు మాదాడీ
- ఆనంద్ : అంతేనంటావా!
- మహేశ్ : ఆ! అసలు అదే నిజమయితే మా డాడీ ఎప్పుడో 'ప్రై' అయిపోయేవాడు. అవలేదుగా చక్కగా ఉన్నాడుగా
- ఆనంద్ : (తలూపి ఊరుకున్నాడు)
- మహేశ్ : ఇలాంటి చిన్న చిన్నవి అబద్ధాలు కాదు సరదాలు. ఇంకా నిలబడ్డావేం పదా (వెళ్ళబోయి ఆనంద్ వెనక్కివచ్చి)

- ఆనంద్ : నాకేదో.. తప్పని మనసు పీకుతుంది. వద్దురా వెళ్ళద్దురా..
- మహేష్ : నీకన్ని అనుమానాలే నువ్వు అనుమానాలు పుట్టవి. ఎ.పి.గాడివి. వస్తా! నాకు టైమ్ అయిపోతుంది.  
(బయటకెళ్తున్నాడు మహేష్. తండ్రి కృష్ణారావు పన్నులువాడు ప్రకాష్ వచ్చారు ఆనంద్ టక్కున తండ్రిని చూడగానే అక్కడ మూలగా ఉన్న కుర్చీలో కూర్చుని బుక్కు తెరిచాడు)
- కృష్ణారావు : రండి ప్రకాష్ గారు రండి.. రండి కూర్చోండి
- ప్రకాష్ : థ్యాంక్స్  
(ప్రకాష్ ఇంటిని చూస్తున్నాడు నాగమణి వచ్చింది)
- కృష్ణ : నాగమణి ఈయన ఇంటి పన్నులు చూసే బిల్డింగ్ ఇనస్పెక్టర్.
- నాగమణి : అవునూ.. మున్సిపాలిటీలో అన్ని ఇళ్ళకి పన్నులు పెంచుతారటగా
- కృష్ణ : ఈయనతో మాట్లాడేను. మాబోటి చిన్న ఉద్యోగస్తులు ఇళ్ళకి పన్ను పెంచితే ఎలా సార్! అని అడిగేను.
- నాగమణి : అవునవును
- ప్రకాష్ : మీరు చిన్న ఉద్యోగస్తులేం కాదు బ్రేక్ ఇనస్పెక్టర్. పైగా ఈ కాలనీలో అందరికీ ఇంటి పన్ను పెంచి మీకు పెంచకపోతే నాకు ప్రోబ్లమ్ అవుతుంది.
- కృష్ణ : మాట వరసకి పన్నుని ఒక వంద పెంచండి చాలు.
- ప్రకాష్ : డబుల్ చెయ్యాలి పన్నులు
- కృష్ణ : అలా అంటే కాదు... మూడు వేలు తీసుకోండి నువ్వు కాఫీ పట్రా నాగమణి
- నాగ : ఆ! (నాగమణి లోపలికి వెళ్ళింది) (ప్రకాష్ ఆలోచిస్తున్నాడు)
- కృష్ణ : ఏం మాట్లాడరేం సార్
- ప్రకాష్ : మూడు వేలంటే కష్టం సార్! కమీషనర్ నుంచి, క్లర్క్ వరకు అందరికీ పంచాలి. మాకేం మిగలదు.
- కృష్ణ : మీరు అంతగా పెంచేస్తే ఎలా?
- ప్రకాష్ : సార్.. మీ బ్రేక్ ఇనస్పెక్టర్లు మాత్రం మామూలు పెంచలేదా! అరే మొన్న నా స్కూటర్ లైసెన్స్ కి అయిదొందలు అడిగేరు మీ వాళ్ళు. నేను సాటి ఉద్యోగస్తుడని చూడలేదు ముక్కుపిండి పుచ్చుకున్నాడు.
- కృష్ణ : నేను కాదుగా...
- ప్రకాష్ : మీరు కాకపోతే మరొకరు నాకయితే వదిలిందిగా. ఈ పనికి అయిదు వేలు ఇవ్వండి
- కృష్ణ : టూమచ్చిగా మాట్లాడుతున్నారు. మరీ ఇలా పీక్కుతింటే ఎలాగండి!
- ప్రకాష్ : ఆ మాట మీరనటం బాగోలేదు. నా దగ్గరపుచ్చుకున్న అయిదొందలలో మూడు వందలు మీదేనని చెప్పాడు అక్కడ గుమస్తా. లాగేలప్పుడు లాగటం కాదు ఇచ్చేటప్పుడు కూడా ఇవ్వాలి సార్... తొందరంలేదు రేపటిలోపున ఆలోచించుకుని చెప్పండి.
- కృష్ణ : అంతేకాని మీరేం తగించనంటారు.

- ప్రకాష్ : గిట్టదండి... లంచం తీసుకున్నా... కడుపు నిండాలి. అఖరిమాట నాలుగు వేలైతే ఓకె. వస్తా (వెళ్ళిపోయాడు. ఈ మాటలు వింటూ ఆశ్చర్యంగా చూశాడు ఆనంద్. నాగమణి కాఫీ తీసుకొచ్చింది.)
- నాగమణి : ఏడీ మనిషి?
- కృష్ణ : నాలుగు వేలు కావాలంటున్నాడు.
- నాగ : మరీ దోచుకుంటున్నారు వెధవలు
- కృష్ణ : ఎదురు తిరిగి... మీరు లంచాలు తీసుకోవటం లేదా! అని అడుగుతున్నాడు ఆ రాస్కెల్
- నాగ : మరీ బరి తెగించి పోతున్నారు దొంగవెధవలు
- కృష్ణ : ఆ కాఫీ ఇలా ఇవ్వు (తాగుతూ కొడుకుని చూసి) ఎరా ఏం చదువుతున్నావ్?
- ఆనంద్ : (ముందుకొచ్చి) చిన్న డౌట్ నాన్న.
- కృష్ణ : ఏంట్రా ఆనంద్.
- ఆనంద్ : అదీ అదీ నేను మీ ఆఫీసు కొచ్చాను కదా
- కృష్ణ : వచ్చావురా అయితే ఏంటిరా
- ఆనంద్ : “లంచం పుచ్చుకోవటం నేరం అని రాశారు కదా గోడమీద...
- కృష్ణ : అయితే
- ఆనంద్ : “లంచం పుచ్చుకోవటం, ఇవ్వటం నేరమేగా”
- కృష్ణ : (షాక్) చదువుకోకుండా మా మాటలు వింటూ కూచున్నావా! పెద్దవాళ్ళ గొడవలు నీకెందుకురా?
- ఆనంద్ : డాడీ! నువ్వు నూనిలో వేగిపోతే బాడుండవ్ నల్లగా అయిపోతావ్ డాడీ
- కృష్ణ : పిచ్చెక్కిందేమిట్రా వెధవా! నేను నూనిలో వేగటం ఏంటి!
- ఆనంద్ : లంచాలు తీసుకుంటే యముడు నూనెలో వేయిస్తాడటగా
- కృష్ణ : ఈయధవ కబుర్లన్ని వీడికి ఎవరు చెప్తున్నారే? ఎవర్రా నీకు చెప్పింది?
- ఆనంద్ : మా స్కూల్లో డ్రాయింగ్ మేష్టారు చెప్పారు.
- కృష్ణ : డ్రాయింగ్ మేష్టార్లకి, క్రాఫ్ట్ మేష్టార్లకి, పనేం ఉండదు. ఇలాంటి పోచుకోలు కబుర్లు చెప్పి పిల్లల్ని పాడుచేస్తారు.
- ఆనంద్ : లేదు అబద్ధమాడినా, లంచాలు తీసుకున్నా పాపమే.
- కృష్ణ : మళ్ళా అదే వాగుడు వాగితే దవడ వాయిగొడతాను వెళ్ళు బయటకి నీతులు చెప్పకు ఆమాముళ్ళు లంచాలు లేకపోతే ఆ స్కూల్లో నీ చదువే సాగదు.
- ఆనంద్ : (సీరియస్గా అనుమానంగా) అంటే లంచాలు తప్పు కాదా నాన్న.
- కృష్ణ : పంట కాలువలంటూ పెద్దలు ప్రజాధనం కోట్లు తీనేస్తున్నారు. లంచాలు అంటే అవీ, మాదేముంది. అయినా బయట కెళ్ళి ఆడుకో మళ్ళా ఇలాంటి అనుమానాలు అడిగితే తల బద్దలు కొడతా వెళ్ళు. (ఆనంద్ ముందున్న ఆరుబయట కెళ్ళాడు బల్ల మీద కూచున్నాడు విచారంగా)

- నాగ : అయినా మీకు మతిలేకపోతే సరీ.. పిల్లాడ్ని కూచోబెట్టుకుని వ్యవహారం మాట్లాడటమేనా
- కృష్ణ : వాడ్ని నేను సరిగా చూడలేదు. అయినా వాడికి అక్కర్లేని నీతులు చెప్పి నువ్వు చెడగొట్టకు (అని విసురుగా వెళ్ళాడు)
- నాగ : (భర్త వెనకే వెళ్తూ) అన్నిటికీ నన్ను తిడతారేంటి. (ఆనంద్ ఇంటిముందున్న బల్ల మీద కూర్చున్నాడు. తల్లి మాటలు గుర్తుకోస్తున్నాయి. చీకటి పడింది అలాగే కూర్చున్నాడు)

(ఓబి నుండి)

- నాగ : అమ్మకునేవాళ్ళు తూకాలు తేడా తూస్తారని రెండు కాయలు పక్కన పడేశాను ఇదేం దొంగతనం కాదు.
- ఆనంద్ : అది దొంగతనం కాదా! (ఆనంద్ తలపట్టుకున్నాడు)
- నాగ : నువ్వు తల్లిదగ్గరే దొంగతనం చెయ్యడానికి, నేను బయట దానిదగ్గర రెండు కాయలు తియ్యటానికి తేడా లేదు.
- ఆనంద్ : అంటే బయటవాళ్ళు దగ్గర కొట్టేస్తే దొంగతనం కాదా...
- మహేష్ : నిజం దాచి పెట్టడం అబద్ధం కాదురా
- ఆనంద్ : అంతేనా?
- నాగ : మా డాడా పెద్ద. ఆయన చెప్పమంటే అలా చెప్తున్నాను తప్పేలా అవుద్ది మన క్లాసులో సత్యం పలకవలెనని బోర్డు విరగిపోయిందిగా ... ఫర్వాలేదు.
- ఆనంద్ : అబద్ధాలు ఆడచ్చా! ఆడకూడదా?
- మహేష్ : నువ్వు అనుమానాలు పుట్టవి ఏ.పిని.. ఏ. పిని..కాదు అబద్ధం ఆడేది పెద్దలే (గట్టిగా) అబద్ధం ఆడినందుకు కొట్టేది పెద్దలే దొంగతనం చేసేది వాళ్ళే... చేసినందుకు కొట్టేది వాళ్ళే... స్కూల్లో ఒకలాగ, ఇంట్లో ఒకలాగా వాళ్ళే ఏపిలు ... ఏపిలు... ఏపిలు.. (మళ్ళీరాయితీసి కసిగా విసిరేడు) ఏం మాట్లావేం .. చందమామ? వాళ్ళే ఏపిలు కదా... వాళ్ళే ఏపిలు కదా?
- ఓబిచండు : ఏయ్ ఏయ్ నన్ను కొడతావేం
- ఆనంద్ : (ఆగి చుట్లా చూసి) ఎవరు నువ్వు!
- ఓబిచండు : నువ్వే ఇప్పుడు పిల్చేవుగా
- ఆనంద్ : నేనెవర్ని పిల్చేను!
- ఓబిచండు : చందమామని
- ఆనంద్ : చందమామవా! మరి మాట్లాడుతున్నావేంటి?
- చండు : మాట్లాడకపోతే కొడుతున్నావుగా రాళ్ళతో...
- ఆనంద్ : నువ్వు ఆకాశంలో ఉండే చందమామవే
- ఓబిచండు : ఆ!



అనంద్ : నాకు నమ్మ బుద్ధి కావటం లేదు

ఓబిచందు : ఎందువల్ల...

అనంద్ : నాకు కనబడటం లేదుగా

ఓబిచందు : కనబడితే నముతావా!

అనంద్ : నమ్ముతాను.

ఓబిచందు : అయితే దిగివస్తా... కళ్ళు మూసుకో

అనంద్ : (కళ్ళు మూసుకున్నాడు) (చందమామ భూమికి దిగివచ్చింది, దాని కాంతితో స్టేజింతా కాంతి వంతమైంది, దానిలోంచి ఒక కుర్రాడు దర్శనం ఇచ్చాడు 12 ఏళ్ళవాడు, తెల్లపరాయి, తెల్ల షర్ట్ ఉంది)

చందు : కళ్ళు తెరు అనంద్

అనంద్ : (చూసి షాక్ తిని ముఖం మాడ్చుకుని) నువ్వు చందమామవా!

చందు : ఔను.

అనంద్ : మరీ ఇంత చిన్న పిల్లవాడిలా ఉన్నావేంటి?

చందు : నువ్వు చిన్నవాడినేగా ... పిల్చిన వాళ్ళెలా ఉంటే అలా కనబడతా... పిల్చేవు వచ్చాను.

అనంద్ : పొమ్మంటే పోతావా...

చందు : ఆ!...

అనంద్ : పో!...

(లైట్లు వెలిగి ఆరేయి మళ్ళీ చూస్తే చందు లేడు)

అనంద్ : అరే! ఎక్కడికెళ్ళావ్! చందమామ... చందమామ... చందమామ..... రావా...!

చందు : వచ్చిను నీతోనే ఉన్నాను

అనంద్ : నా ముందుకురా

చందు : (వచ్చి) వచ్చాను.

అనంద్ : నువ్వు మంచివాడివేనా?

చందు : నువ్వు మంచివాడివా?

అనంద్ : ఏమో తెలియదు...

చందు : తెల్పుకోవాలి... అనుమానం వస్తే... దాని అంతు చూడాలి...

అనంద్ : నీతో మాట్లాడుతుంటే చాలా బాగుంది... నువ్వు ఇక్కడే ఉండిపోకూడదు

చందు : ఎందుకు?

అనంద్ : నాకు ఎన్నో అనుమానాలు కలుగుతున్నాయి. నువ్వు నాతో ఉండి తీర్చాలి.

- చందు : నీళ్ళలో దిగినవాడికి ఎక్కడ రాయుండో... ఎక్కడ గొయ్యుండో అర్థంకాదు. మెల్లిగా అడుగులు వేస్తూ వెళ్తే అదే తెలుస్తుంది!
- ఆనంద్ : నువ్వు నాలో అడుగులేసి అర్థమయ్యేలా చెయ్యాలి. నీ పేరేంటి... చందమామేనా!
- చందు : చందు అని పిలువ్ పలుకుతా... అయితే నువ్వు నామాట వినాలి.
- ఆనంద్ : అలాగే
- చందు : ప్రామీస్
- ఆనంద్ : మదర్ ప్రామీస్
- నాగమణి : (ఇంట్లోంచి వస్తూ) ఆనంద్... ఆనంద్ ఒక్కడివి ఇక్కడ ఏం చేస్తున్నావ్
- ఆనంద్ : (ఉత్సాహంగా) చందమామతో మాట్లాడుతున్నా
- నాగ : చందమామతో మాట్లాడటం ఏంటిరా? పిచ్చి వెధవా
- ఆనంద్ : చందమామ అంటే చందూ... మా అమ్మ.
- చందు : (నిశ్చబ్దంగా చేతులు జోడించాడు)
- నాగ : (ఆశ్చర్యంగా) ఎవరికి పరిచయం చేస్తున్నావ్! అక్కడ ఎవరు లేరు.
- ఆనంద్ : చందు ఉన్నాడు కదమ్మా
- నాగ : చందు లేడు... గిందు లేడు... ఏం దిష్టి తగిలిందో ఎక్కడ దడుసుకున్నావో, ఇంట్లోకి రా దిష్టి తీస్తూ (వెళ్తు) ఊరంతా కాకిలా తిరుగుతాడు రాత్రీ పగలు కలవరిస్తాడు.
- ఆనంద్ : ఇదేంటి! నువ్వు ఇక్కడ వుంటే అమ్మ లేదంటుంది
- చందు : మీ అమ్మకు నేను లేను.
- ఆనంద్ : అదేంటి.
- చందు : మీ అమ్మకి నేను కనబడను.
- ఆనంద్ : ఎందువల్ల?
- చందు : రమ్మని పిలిచింది నువ్వేగనక నీకే కనబడతా... ఇంకెవరికి కనబడను
- ఆనంద్ : నాకంతా అయోమయంగా ఉంది.
- చందు : పోను పోను నీకే అర్థం అవుతుంది నీకథే మారి పోతుంది... అమ్మ రమ్మందిగా ఇంట్లోకి పదా.. (తండ్రి పేపర్ చూస్తున్నాడు కృష్ణారావు ముందు పళ్ళెంలో చెగోడీలు ఉన్నాయి తింటూ పేపర్ చూస్తున్నాడు బయట నుంచి ఆనంద్)
- కృష్ణ : ఎక్కడి కెళ్ళావురా! (చందు వచ్చాడు చందు వెనక వచ్చాడు చందుకి డ్రెస్ చేంజ్ లేదు ఆనంద్ చొక్కా మార్చాడు)
- ఆనంద్ : ఆ! (భయంగా చూశాడు)

- చందు : నిజమే చెప్పు
- ఆనంద్ : ఆడుకుంటానికి వెళ్ళాను
- కృష్ణ : ఎంత ధైర్యంగా చెప్తున్నావ్ ఒళ్ళు కొవ్వెక్కిందా! (కొట్టబోయాడు. ఫోన్ మోగింది హడావిడిగా లేచివెళ్ళి)  
ఆ ఫోన్ చూడు ప్రసాద్ అంకుల్ అయితే నేను ఇంట్లో లేనని చెప్పు (చందు వచ్చి కృష్ణారావు సీట్లో కూర్చుని చెగోడీలు తిని నీళ్ళు తాగుతున్నాడు)
- ఆనంద్ : ఉన్నావుగా...!
- కృష్ణ : (చిరాగ్గా) లేనని చెప్పమన్నానుగా (ఫోన్ ఎత్తి ఫోన్ ఇచ్చాడు)
- ఆనంద్ : హలో.. ఆ! నమస్తే ప్రసాద్ అంకుల్ ఆ! నాన్నా (తండ్రి, లేదన్నట్లు సైగలు చేస్తున్నాడు చందుకేసి తండ్రికేసి చూశాడు ఆనంద్)
- చందు : నువ్వు నిజమే చెప్పు
- కృష్ణ : లేనని చెప్పు (సైగలతో)
- చందు : నిజమే చెప్పు
- ఆనంద్ : అంకుల్ డాడీ ఇక్కడే ఉన్నారు... లేనని చెప్పుమంటున్నారు... ఓకే ... అంకుల్ (తండ్రి షాక్ తిన్నాడు. ఆనంద్ ఫోన్ పెట్టేశాడు తండ్రి ఆనంద్ని లాగి కొట్టాడు)
- కృష్ణ : ఏరా వళ్ళు బలిసిందా. లేనని చెప్పుమంటే ఉన్నానని చెప్తావా! నీకు బుద్ధుండా
- ఆనంద్ : అబద్ధం చెప్పడం తప్పుకదా?
- కృష్ణ : ఎవడ్రా నీకు చెప్పింది?
- ఆనంద్ : చందు.
- కృష్ణ : ఆ చందుగాడెవడో “తండ్రి ఆజ్ఞ పాటించ వలెను” అని చెప్పలేదా..
- చందు : అధర్మం అయితే పాటించక్కర్లేదు
- ఆనంద్ : అధర్మం అయితే తండ్రి మాటైనా సరే వినక్కర్లేదు.
- కృష్ణ : ఎవడ్రా నీకు చెప్పింది.
- ఆనంద్ : చందు.. అదిగో నీ ఎదురుగానే చెప్తున్నాడుగా
- కృష్ణ : ఎక్కడ్రా వాడు!
- ఆనంద్ : అదిగో, చెగోడీలు తింటూ.. అక్కడ కూర్చున్నాడుగా
- కృష్ణ : అక్కడెవడు లేడుకదరా
- ఆనంద్ : నీకుకనబడదులే
- కృష్ణ : నీకు కనబడతాడా...
- ఆనంద్ : అవును.

**కృష్ణ** : కనబడి ఇలాంటి కాని మాటలు చెప్తాడా! (వెతుకుతూ) ఎక్కడా వాడు! ఎక్కడ?  
**ఆనంద్** : అక్కడే  
**కృష్ణ** : అరే! ఈ చెగోడీలన్ని ఎప్పుడు తిన్నావురా  
**ఆనంద్** : నేను కాదు వాడే తిన్నాడు.  
**కృష్ణ** : లాభలేదు నిన్నేదో దెయ్యం పట్టింది... నీచేష్టలు విపరీతంగా ఉన్నాయి.  
**ప్రకాష్** : (బయటనుండి వస్తూ) నమస్కారం... కృష్ణారావుగారు  
**కృష్ణ** : రండి.. రండి.. మీగురించే అనుకుంటున్నాం  
 చూసింది నాగమణి కాకరకాయలు కొంగులో వేసుకుంటుంది ఆనంద్, చండు వచ్చారు.)  
**అమ్మి** : ఎవరు లేరమ్మా  
**నాగ** : మా ఆనంద్ వచ్చాడు. ఎక్కడికెళ్ళావురా?  
**అమ్మి** : మళ్ళా బగుమతులు, కప్పులు ఏమైనా వచ్చాయా బాబు (అమ్మి బాబుతో వెనక్కి తిరిగి మాట్లాడుతుంటే నాగమణి కాకరకాయలు దాచేస్తుంది)  
**ఆనంద్** : దెబ్బలువచ్చాయ్ (చండు మొక్కలు దగ్గరకెళ్ళి వాసన చూస్తున్నాడు)  
**అమ్మి** : నిన్నెవరు కొడతారు బంగారం. (నాగమణితో) ఏరింది చాలమ్మా అరకేజీ తూచనా  
**నాగ** : ఆ! తూచు... (అమ్మి తూచబోతుంది)  
**ఆనంద్** : మరీ... నీ ఒళ్ళో కాకరకాయలు తూచోద్దా  
**నాగ** : నోర్మూయ్  
**అమ్మి** : ఒళ్ళో కాకరకాయలేంటి బాబూ!  
**నాగ** : వాడేదో పిచ్చి వాగుడు వాగుతున్నాడు. నువ్వు కానివ్వు నాకు పనుంది (అమ్మి తూస్తుంది)  
**చండు** : సగం నిజం చెప్పి మానేశావే తల్లి అనా! హరిశ్చంద్రుడు కథ విన లేదా!  
**ఆనంద్** : (తల్లిదగ్గర కొచ్చి) నీ చెంగులో కాకరకాయలు కూడా త్రాసులో పొయ్యమ్మ తూస్తుంది.  
**నాగ** : నా చెంగులో ఎక్కడా (చెంగుదులిపింది)  
**ఆనంద్** : ఇక్కడ (బయటపడ్డాయి)  
**నాగ** : ఇవా! మాటల్లో మర్చిపోయాను  
**అమ్మి** : కాదు... నన్ను మాటల్లో ఎట్టి చెంగులో ఏసుకున్నావ్ చాల్లేవమ్మా...  
**నాగ** : చాన్స్ దొరికిందని నోటికొచ్చినట్లు మాట్లాడకు ఏదో టెన్షన్లో మర్చిపోయా అంతే గాని, నీ బేడ, పరకాతో ఇక్కడ ఎవరు మేడలు కట్టరు.  
**అమ్మి** : కడతావో లేదో మా కష్టాన్ని దోచుకుంటున్నావ్  
**నాగ** : నోర్మూయ్... ఇదిగో నీకు ఇవ్వాల్సిన డబ్బులు (నోటు మొఖం మీదకి విసిరి) మళ్ళీ గుమ్మంకేసి రాకు వెళ్ళు (లోపలికి వెళ్ళింది)

- అమ్మి : ఓ!... అమ్ముకునేవాళ్ళకు అరవై ఆరు గుమ్మాలు. నీగుమ్ములోకి రాకుంటే బతుకు వెళ్ళక పోదు. ఎక్కు  
.. ఎళ్ళమ్మా.. బాబూ నువ్వు ధర్మరాజువి నా ఆయుస్సు కూడా పోసుకుని నూరేళ్ళు బ్రతుకు. ఇదిగో  
ఈ దుంప తీసుకో (దుంప చేతిలో పెట్టింది)
- కొంచెం బుట్ట ఎత్తు నాయనా (ఆనంద్ కూరలమ్మి బుట్ట ఎత్తాడు ఆమె వెళ్ళింది)
- ఆనంద్ : (చందుతో) నాచేత తప్పు చేయించేవు
- చందు : నేనేం చేశాను.
- ఆనంద్ : నాచేత అమ్మును దొంగను చేయించావ్ (చందు ఆనంద్ చేతిలో దుంప తీసుకునితింటూ)
- చందు : తప్పుదు. సత్యం పడునైన కత్తి లాంటిది తనవాళ్ళనీ పరాయివాళ్ళని చూడదు. (ఇంతలో తండ్రి వచ్చాడు  
అతని వెనకే తల్లి వచ్చింది)
- కృష్ణ : ఏరా... వచ్చావా... పన్నులు వాడిదగ్గర నాపరువు తీశావ్... కూరలమ్మిదగ్గర మీ అమ్మ పరువు  
తీశావా... నిన్ను .. నిన్నూ.. చితకగొట్టాలి
- ఆనంద్ : నేనేం చేశాను నన్ను వదలండి ఇదిగో.. చందు చెప్పినట్టు చేశాను
- నాగ : నీకు పిచ్చెక్కింది అందుకే ఇలా చేస్తున్నావ్
- ఆనంద్ : కాదు. చందు చెప్పమన్నాడు
- కృష్ణ : ఎవడ్రా చందు, ఏడిరా...
- ఆనంద్ : ఇదిగో ఇక్కడే ఉన్నాడు.. అడిగో (ఏడిస్తూ)
- నాగ : వాడివన్నీ అబద్ధాలు. వాడి మాటలు నమ్మకండి.
- కృష్ణ : నీ నాటకాలు నాదగ్గర కాదు. పదా లోపలికి.. చెప్తా నీ పని..  
(బరాబరా గదిలోకి లాక్కెళ్ళారు ఓబినుండి ఆనంద్ అరుపులు)
- ఆనంద్ : కొట్టద్దు డాడీ.. డాడీ కొట్టద్దు.. కొట్టద్దు ప్లీజ్ కొట్టద్దు డాడీ.. (చందు మౌనంగా వచ్చి బైట బల్లమీద  
మోకాళ్ళలో తల పెట్టి కూర్చున్నాడు. ఆనంద్ని డొక్క చిరిగేలా కొట్టి గదిలోంచి ఒకవైపు తోశారు. వాళ్ళు  
రాలేదు లోపలి గదిలో కింద పడ్డాడు బయట చందు కదలేదు ఆనంద్ ఏడుస్తూ కింద పడి అలాగే  
ఉన్నాడు ఏదో డౌటు వచ్చి లేచి బైటకొస్తూ)
- ఆనంద్ : చందూ.. చందూ.. చందు ఇక్కడున్నావా! ఏం చేస్తున్నావ్?
- చందు : నీ దెబ్బల బాధని భరిస్తున్నాను.
- ఆనంద్ : కొట్టింది నన్ను.
- చందు : తగిలింది నాకు.
- ఆనంద్ : అసలు నీమాట వినటం వల్లనే ఇన్ని అనర్థాలు. అమ్మ దొంగ అయింది... నాన్న మోసగాడయ్యాడు..
- చందు : నీ వల్ల కాలేదుగా
- ఆనంద్ : నీ వల్ల అయ్యేరు... నీ మాట నేను వినటం వల్ల అయ్యారు..

- చందు : చిన్న కష్టాలకే చలించిపోతే ఎలా? హరిశ్చంద్రుడు..
- ఆనంద్ : వద్దు... కథలు చెప్పకు.. నన్ను కొట్టించకు నువ్వు వచ్చిన దగ్గర నుంచి అన్నీ కష్టాలే నువ్వు పో.. మళ్ళీ నాకు కనబడకుండా పో...
- చందు : తొందర పడకు.
- ఆనంద్ : లేదు.. ఇప్పటికే ఆలస్యం చేశాను.. నువ్వు నన్ను బబుల్ గమ్ లా పట్టుకున్నావ్. నసపెట్టకు. నువ్వు పో... నేను ప్రశాంతంగా బ్రతుకుతాను.
- చందు : నిజంగానే పొమ్మంటావా.. ఇది రెండోసారి నువ్వు పొమ్మనటం. ఈసారి పోతే ఇక రాను.
- ఆనంద్ : రాకు... అస్సలు రాకు.. నువ్వు వెలుగు కాదు చీకటే.. నీవల్ల సుఖాలు కాదు.. కష్టాలే.. పో..
- చందు : ఓకే బై.. (ఒక్కసారిగా లైట్లు ఆరి వెలిగాయి, చందు లేడు)
- ఆనంద్ : అమ్మయ్యా.. పీడ వదిలింది. ఇక హాయిగా బతకొచ్చు.. (విసురుగా లోపలికి వెళ్ళాడు)

(లైట్స్ ఆఫ్)

(లైట్స్ ఆన్)

(కృష్ణారావు వేరే డ్రెస్ లో ఉన్నాడు ఎవరికో ఫోన్ చేస్తున్నాడు)

- కృష్ణ : హలో... నమస్తే అంటి! నేను కృష్ణారావుని. సుందరావు అంకుల్ ఉన్నారా.. ఓ.. బయల్దేరేరా.. అంటి! లేదు... అంటి..! ఆనంద్ కి జ్వరం తగ్గలేదు అలాగే ఉంది... ఓకే థాంక్యూ (ఫోన్ పెట్టేశాడు, లోపలి నుండి నాగమణి వచ్చింది)
- నాగ : ఫోన్ చేశారా..
- కృష్ణ : చేశాను.. డాక్టర్ అంకుల్ బయల్దేరారు.. వాడు ఏమైనా తాగేడా?
- నాగ : (విచారంగా) లేదు. కళ్ళు విప్పటం లేదు. చందు.. చందు.. చందు.. అని కలవరిస్తున్నాడు.
- కృష్ణ : ఆ చందు ఎవడో అర్థం కావట్లేదు వాడి వలనే వీడికి పిచ్చెక్కింది.
- నాగ : పిచ్చి అని నిర్ణయం చేయకండి మీరు
- కృష్ణ : మరి డాక్టర్లు ఏ కారణం చెప్పలేక పోతున్నారుగా
- నాగ : (ఏడుస్తూ..) చూస్తుండగా వారం అయ్యింది జ్వరం తగ్గటంలేదు మనిషి చూస్తే చిక్కిపోతున్నాడు. నాకేదో భయంగా ఉంది.
- కృష్ణ : నువ్వు కంగారు పడి... నన్ను కంగారు పెట్టకు డాక్టర్ అంకుల్ వస్తున్నారుగా.. ఆయన ఎన్నో ఏళ్ళగా మా ఫ్యామిలి ఫ్రెండ్, సైక్రియాటిస్ట్ కాదు మన బాధ అర్థం చేసుకోగల ఆత్మీయుడు.. అదుగో వచ్చేశారు (బయట కారు హోరన్ మోగింది)
- సుందర్ : హౌ ఆర్ యు కృష్ణా (డా॥ సుందర్ రావు వచ్చాడు ఓల్డ్ మెన్)
- కృష్ణ : (వెళ్ళి ఆయన పాదాలు ముట్టి) బాబుని మీరే కాపాడాలి. డాక్టర్లు ఏజబ్బు లేదంటున్నారు.
- సుందర్ : ఓకే రిలాక్స్. ముందు నువ్వు కూల్ గా ఉండు.

నాగమణి : (చేతులు జోడించి) నమస్తే డాక్టర్! ఆనంద్ ఏదో కలవరిస్తున్నాడు. మనలో లేడు. మీరే వాణ్ని బతికించాలి.

సుందర్ : కంగారు పడకమ్మా బాబు ఎక్కడున్నాడు?

నాగ : గదిలో ఉన్నాడు. రండి డాక్టర్ (ఇద్దరు బాబు ఉన్నచోటుకి తీసుకెళ్ళారు ముగ్గురు గదిలో వున్న ఆనంద్ దగ్గరకెళ్ళారు ఓబిలో మాటలు వినిపించాయి డాక్టర్ స్టెతస్కోప్ తో చూచాడు నాడి పట్టుకుని చూశాడు)

సుందర్ : బాబు ఆనంద్, ఇలా చూడు.

కృష్ణ : ఈ మందులు వాడుతున్నాం

సుందర్ : వెరీ గుడ్..

ఆనంద్ : (మంచంమీద లేచి) చందు వెళ్ళిపోకు.. వెళ్ళిపోకు.. వెళ్ళిపోకు.. రారా.. చందు రారా..

సుందర్ : చందు ఎవరు?

కృష్ణ : ఎవరో మాకేం తెలియటం లేదు.

సుందర్ : అతనితో నేను మాట్లాడతా.. మీరు ఇద్దరు బయటకి వెళ్ళండి. (ఇద్దరు ఏడుస్తున్నారు)

సుందర్ : ప్లీజ్... వెళ్ళండి..

(ఇద్దరు హాల్లోకి వచ్చారు. కిటికీలోంచి ఆనంద్, డాక్టర్ మాత్రం కనపడుతున్నారు డక్టరు ఏదో అడుగుతున్నాడు ఆనంద్ ఏదో చెప్తున్నాడు అంతా మైమ్. డాక్టర్, ఆనంద్ చెప్పిందంతా శ్రద్ధగా విని షాక్ అయ్యాడు. మ్యూజిక్ తారాస్టాయిలో నుండి ఆగింది.)

సుందర్ : చందు నీకే కాదు... నాకూ ఫ్రెండ్

ఆనంద్ : అవునా!

సుందర్ : నా మీద కూడ చందు అలుగుతాడు, వెళుతూవుంటాడు, మళ్ళీ వస్తాడు అలాగే నువ్వు పిలిస్తే వస్తాడు... కంగారు పడకు పిలిచి చూడు.

ఆనంద్ : పిలవనా

సుందర్ : లేవగలవా!

ఆనంద్ : నాకేం జ్వరం లేదు నీరసంగా ఉంది. అంతే...!

సుందర్ : అయితే పదా

(ఇద్దరు బయటికొచ్చారు. ఆనంద్ తండ్రిని చూసి బిగుసుకుపోయి ఆగాడు)

కృష్ణ : అంకుల్ ఎక్కడికి?

సుందర్ : (కఠినంగా) మీరిద్దరు ఇక్కడే కూర్చోండి.

(భార్యాభర్తలు ఇద్దరు ఒకరి మొఖాలు ఒకరు చూసుకొని ముందు గదిలోనే ఆగారు. ఆనంద్, డాక్టర్ పెరట్లోకి వచ్చారు)

సుందర్ : ఇక్కడేగా నీకు చందు కనబడింది.



- ఆనంద్** : అవును (బల్లమీద కూచోబెట్టి)
- సుందర్** : నువ్వు పిలు... మనసు పెట్టి పిలిస్తే వస్తాడు. నేనుంటే రాకపోవచ్చు. నేను పక్కనే ఉంటా.. అవసరం అయితే పిలు..
- ఆనంద్** : మీరు నామాటను నమ్ముతున్నందుకు థ్యాంక్స్
- సుందర్** : ఓకే.. నేను ఇప్పుడే వస్తా..  
(లోపల గదిలోకి వెళ్ళాడు గంభీరంగా నిలబడ్డాడు. ఆ భార్య భర్తలు ఇద్దరు ఏదో అడగబోయారు చేత్తో ఆగమని సైగ చేశాడు)
- ఆనంద్** : చందూ రావా... నాకోసం రాలేవా.. ప్లీజ్.. చందు రావా.. (రాలేదు) చందమామా రావా.. నాకోసం రావా.. చందు రా.. నాతో ఉండు. ఇంకెప్పుడు పొమ్మని అనను. చందు రావా.. చందు రావా.. (అని గట్టిగా అరిచి నీరసంగా కూర్చున్నాడు)
- కృష్ణా** : ఏంటిది! ఏం జరుగుతోంది?
- సుందర్** : మీవల్ల ఆనంద్ నరకయాతన పడుతున్నాడు.
- కృష్ణా** : అలా అంటారేమిటి.. ఒక్కగానొక్క పిల్లాడని మేమెంతో అల్లారు ముద్దుగా చూసు కుంటున్నాం అంకుల్
- సుందర్** : షటాప్... యు సిల్లా ఫెలోస్. ఆనంద్ నాకు అన్నీ చెప్పాడు.. మీ కూరలమ్మి మోసం చెప్పాడు.. నీ లంచాలు గోల చెప్పాడు.
- నాగ** : (తలొంచుకుంది)
- సుందర్** : మీరు దగ్గరుండి వాడిచేత అబద్ధాలు ఆడిస్తున్నారు. వాడి ముందు మోసాలకు తలబడుతున్నారు, వాడు స్కూల్లో విన్నది వేరు, ఇక్కడ జరిగేది వేరు. ఏది మంచో ఏది చెడ్డో తెలియక ఆ చిన్ని మనసు ఉక్కిరి బిక్కిరి అయిపోతుంది. వాడి మెదడు కుత కుతా వుడికిపోతుంది (ముగ్గురు బయటకు చూస్తున్నారు)
- ఆనంద్** : ప్రామీస్ చందు... ఇక నిన్ను పొమ్మనను నన్ను క్షమించు.. నువ్వరా.. చందు రావా.. ప్లీజ్ చందు.. (ఏడుస్తున్నాడు బయట బల్లమీద ఆనంద్ కూర్చుని మోకాళ్ళలో తల పెట్టుకుని ఏడుస్తున్నాడు)
- నాగ** : బాబు ఆనంద్
- సుందర్** : ఆగు ఏడవనివ్వు.. బంగారం అయినా అగ్నిలో రగిలిపోతేనే శుద్ధి అవుతుంది.. మీరంటించిన మకిలి పోవాటి.. ఏడవనివ్వండి
- కృష్ణా** : మా చిన్న చిన్న అబద్ధాలు వాడిమీద ఇంత ఒత్తిడి కల్గిస్తాయనుకోలేదు.
- సుందర్** : సారీ టు సే... మీరు ఆడేవి చిన్న చిన్న అబద్ధాలు కాదు. ఓ కుర్రాడి జీవితాన్ని కాల్చివేయగల అగ్ని రవ్వలు.. మీరే మీ పిల్లలకు దిక్సూచీలు.. మీ పిల్లలు మిమ్మల్నే ఫాలో అవుతారు. అందువల్ల మీరు నీతిగా ఉండాలి. కడుపులు కట్టుకొని మీ పిల్లల్ని చదివించటం గొప్పకాదు.. మీ ప్రవర్తన సరిదిద్దుకొని పిల్లవాణ్ణి సరిగ్గా తీర్చిదిద్దాలి.. అదీ గొప్ప..
- నాగ** : (డాక్టర్ కాళ్ళమీద పడి) నన్ను క్షమించండి. నా తప్పు నాకు తెలిసింది.

- కృష్ణ : (చేతులు జోడించి) అవునంకుల్ మా పద్ధతి మేము మార్చుకుంటాం.
- సుందర్ : మీరేం మారినా.. మీ తప్పుకు శిక్ష ఆ కుర్రాడు అనుభవిస్తున్నాడు బయట.
- ఆనంద్ : నేనిక ఎన్నడు జీవితంలో ఆసత్యం పలకను నీమాటకే కట్టుబడి ఉంటాను.. రా చందు.. రా చందు.. చందమామ రావా.. చందమామ రారా.. చందమామ రారా.. (ఆకాశంలో మార్పు వచ్చింది, మేఘాలు కదిలిన శబ్దం. దీపాలు ఆరి వెలిగాయి చందు వచ్చాడు)
- చందు : హోయ్ ఆనంద్..
- ఆనంద్ : వచ్చావా చందు.. (ఏడుస్తూ) వచ్చావా.. ఇక రావనుకున్నాను..
- చందు : ఏడవకు ఆనంద్ ప్లీజ్... (ఇంట్లోంచి చూస్తున్న ముగ్గురు ఒకరి మొఖాలు ఒకరు చూసుకున్నారు డాక్టర్ నిశ్చబ్దం అని సైగ చేశాడు)
- ఆనంద్ : మరి నన్ను వదిలిపెట్టి ఎందుకు వెళ్ళిపోయావ్
- చందు : నేనెక్కడికి వెళ్ళేను.. నీలోనే ఉన్నాను.
- ఆనంద్ : నాలో ఉంటే నాకు తెలియలేదే.
- చందు : నేను నీ ఆత్మని.. నీతో కాక ఇంకెక్కడుంటాను. నువ్వే చెడువైపుకు ఒరిగిపోయి నా నోరు మూసేవావ్.. అందుకే నీకు కనబడలేదు.. మంచి వైపు వచ్చావు నన్ను చూడగలిగేవ్
- ఆనంద్ : ఇక నన్ను ఒదిలిపోవుగా...
- చందు : ఉహూ.. ఇక నువ్వు మంచివాడివేగా.. పద.. అమ్మానాన్నా నీకోసం ఎదురు చూస్తున్నారు.
- ఆనంద్ : పద. నువ్వురా (ఇద్దరు లోపలికి వచ్చారు)
- (నాగమణి బాబుని గట్టిగా హత్తుకుని ఏడ్చేసింది. కృష్ణారావు రెండో వైపు బాబుని పట్టుకున్నాడు. సుందర్ రావు కళ్ళజోడు తీసి కన్నీళ్ళు తుడుచుకున్నాడు.)
- చందు : (జనంతో) హలో... నేను మీతో కూడా ఉండేలా చూసుకోండి.

॥శుభం॥

## కచటతపలు

(బల్లా, దానిమీద పుస్తకాలూ కాగితాలూ, త్రిమూర్తిరావు తల నవారుతో కట్టుకుని ఒక కుర్చీమీద కూర్చుని పైకి చూస్తూ ఉంటాడు. ఇంకా కుర్చీలు ఉంటాయి. త్రిమూర్తిరావులేచి ఈలవేస్తూ చేతులుకట్టి తలవంచి, షికారుచేస్తాడు. ఒక్కొక్కప్పుడు తలపైకెత్తి క్రాపింగు లోంచి వేళ్ళు పోనిస్తుంటాడు.)

త్రిమూ : వెనక మా నాన్నగారియుగంలో మా ఇంట్లో గుమ్మడికాయంత బంగారం కుక్క ముట్టుగుపోయింది. అంచేత అదిపట్టిగెళ్ళి మానాన్న స్వహస్తంతో పెంటమీద పారేశాడు. లేకపోతేనా! అప్పుడు మా ఇంటి తాళం చెవులు ఓ గది నిండేవి. ఇప్పుడు ఖజానా ఖాళీ అవడంచేత ఒక్క తాళం చెవి నాకులేదు. ఉంటేనా! ఎవరితాళమేనా పడుదును. నేనూ తక్కువకాదు! అప్పట్లో రూపాయి నాకు చిళ్ళపెంకు. ఇప్పుడూ అంతే, ఉండాలిగాని! నా దగ్గరే పైసా ఉంటే, ప్రపంచాన్ని పిలక పట్టుకుని ఇష్టపడితే నాలుగుమెట్లు పైకి ఎక్కించేద్దును, ఇష్టపడకపోతే మరి నాలుగుమెట్లు పైకి గిరవబేద్దును రొండో వాడి ప్రేక్ష్యంలేకుండా? కాని, ఇప్పుడు వేరు. లోకాతీతమైన పస్టికి పైసా, చొరవా ముఖ్యం. అయితే, మా ఊళ్ళో పైసా ఉన్నవాడికి వాదిలే చొరవ లేదు. వాదిలే చొరవగల వాడికి పైసానిరంగు. రెండూ ఉన్నవాళ్ళు చటుక్కున నామోస్తరు అయిపోతున్నారు. నన్నుపోలి బతకమని ఆవిడెవరో దీవించినట్టు!... (కూర్చుని ఆలోచించి) పోనీ! మన ఊళ్ళో మనిషి ఒకటికి మణుగున్నర ఆవేశం ఉంది గనక పోనీ వీళ్లతో సంప్రతించి ఓ గొప్ప సంఘం ఏర్పరిస్తే! ఏదో ఓ గొప్పపని చేసి పారెయ్యవచ్చు... అల్లాయితే మరోటీ! వీళ్ళందరూ నడిపే నాథుడులేక అహూరిస్తున్నారు, “కాపరి లేని గొణ్ణియలకైవడి.” ఆపని నేన నెందుకు చెయ్యకూడదా? నాకు కబుర్లు మహా అయిష్టం, నేకోరేది క్రియ: (బల్లగుద్ది) వొర్తిపొడిపని. కాని, నేను ఎంత క్రియాఖిలాషివైనా, అందుకోసం వెళ్ళి అడ్డమైన వాడికాళ్ళూ పట్టుకోడం నా తత్వంలో లేదు. ఎవడితోటేనా నాకు పనుంటే, రీక్ గా వెళ్ళి ‘ఏమోయ్ ఈపని చెయ్యాలి’ అంటాను. వాడు తక్షణం అట్లాచేస్తాడు పదిపాళ్ళు! ఓ వేళ చెయ్యడయ్యా! చెయ్యకపోతే ‘చెయ్యవ్ చెయ్యవుకాదూ, చెయ్యవ్’ అని వాణ్ణి ముఖ్యంగా మూడుసార్లడుగుతాను. తరవాత సరేలే కాస్కొ - అంటాను వచ్చేస్తాను. బాబూ నాయినా అనడం లేకితనం. అందుకని సామం నాకు కిట్టదు. డబ్బు ఇచ్చుకోలేను. ఇవ్వగలిగినా లంచం నీచం. అందుకని దానం వీలులేదు. కొట్టడానికి త్రాణలేదు. ఉన్నా హింస పాపం. అందుకని దండన స్వప్నేషీ వీలుపడదు. కానీ, నిర్వహించలేకపోతానూ! (అని గడియారం చూసి నాలిక కరుచుగుని) అబ్బో! నాలుగున్నర! (అని కళ్ళమూసుగుని, బల్లమీదవాలి, తలపట్టుకుని, ఆలోచిస్తూ ఉంటాడు.) (బ్రహ్మానందం మెల్లిగా వస్తాడు.)

బ్రహ్మ : త్రిమూర్తిరావ్!

త్రిమూ : (కళ్ళు విప్పి) ఎవరువారు? బ్రహ్మానందం!

బ్రహ్మ : ఓయ్!

త్రిమూ : రా, కూచో!

బ్రహ్మ : (వస్తూ) వెడతానోయ్! ఏమిటా కట్టు!

త్రిమూ : తలనెప్పి.

బ్రహ్మ : ఏం?

త్రిమూ : బహుశా ఆలోచనవల్ల గావును. ఆలోచించేవాడికి అన్నీ విషయాలే. డబ్బున్నప్పుడు అన్నీ ఆలోచనలే.

బ్రహ్మ : నే వెళ్ళాలోయ్, పనుంది!

త్రిమూ : ఉండవోయ్! నేనూ నీ కోసం రావాలనుకుంటున్నాను, నువ్వేవచ్చావ్, చెయిజారి పోయిన ఇడ్డెన్ నేతిలో మునిగినట్టు. నాకో సలహా కావాలి చెబుదూ! నాదగ్గర కొంత డబ్బు కుళ్లిపోతోంది. అది అయిపోయేదాకా కడుపులో అరటిపళ్లు పిసుక్కున్నట్టుంది. ఓ గొప్ప సంస్థ ఏర్పరిచి ప్రపంచాన్ని ఓ ఊపుఊపాలని ఉంది. గట్టిగాఉందిలే. మానేట్టు లేదు. ఏమంటావ్?

బ్రహ్మ : అబ్బు, వెడతానోయ్, పనుంది!

త్రిమూ : సరే! అంత చెప్పుల్లో కాళ్ళెట్టుగు మాట్లాడే వాడవ్, ఎందుకొచ్చినట్టు? ఎక్కడికి వెళ్ళవలసింది?

బ్రహ్మ : కాఫీ హోటల్కి

త్రిమూ : ఒక, ఇంతేగదా! ఆ కాఫీ నేను దాఖలు చేసుకుంటాను కూచో! మొగాడు తన స్నేహితుడి పొట్టలో కాఫీ పోసుకుంటే ఆడది సుబ్బరాయుడు పుట్టలో పాలోసుగున్నంత ఫలం.

బ్రహ్మ : నీకు చాలా శ్రమిస్తున్నాను. కాని (ప్రేమతో) పాపం నువ్వుకూడా వుచ్చు గోవాలిస్తీ!... ఏమిటి అంటావ్? సమాజంమాటా?

త్రిమూ : మరే!

బ్రహ్మ : అడ్డమా! పోనీ, ఎల్లానూ పెట్టడం నిశ్చయించుకున్నప్పుడు ఉచితంగా భోజనవసతి అదీ ఏర్పాటుచేసి, గొప్పసమాజం పెడితేం?

త్రిమూ : నే నన్నదీ అదే! దానికోసం కాదిప్పుడు. నాకు నీ సాయం పూర్తిగా ఉండాలి.

బ్రహ్మ : కాని, నేను అర్థంతుగా వెళ్ళాలోయ్!... నీకుసాయమా? ఎప్పుడు పడితే అప్పుడు సిద్ధం, నువ్వు ఏం జెయ్యమంటే అదిచేస్తాను. ఒక్కటే షరతు! ఆలోచన నావల్లకాదూ, నాగొడవలే నాకు తేలకుండా ఉన్నాయి; డబ్బు నావల్లకాదు!

త్రిమూ : డబ్బు కేమోయ్, వెధవడబ్బు, బోగంది గణిస్తోంది! కాని, డబ్బు విషయం నువ్వు కూడా అల్లాఅంటే ఎల్లా!

బ్రహ్మ : నేను కూడా అంటే ఏమిటి నీ ఊహా? ఆస్తి అంతా మా ముసలమ్మపేర ఉందిగా! ముసలమ్మని చూస్తే మృత్యువుకి కూడా వణుకే; అది నూటనలభై ఆరేళ్ళుంటుందో మొన్న వాడికెవడికో ఉన్నాయన్నట్టు ఇంకా ఉంటుందో?

త్రిమూ : పోనీ మరేమిటిచేస్తావు నాకు?

బ్రహ్మ : శరీరశ్రమ పడమంటే నీ చిత్తం!

త్రిమూ : సరే అదే పదివేలు, అల్లాయితే తక్షణం వెళ్ళి చిదానందాన్నీ, పూర్ణానందాన్నీ కేకేసుగురా నే రమ్మంటున్నా ననీ! ఇక్కడున్నట్టు రావాలిస్తీ!

(బ్రహ్మానందం లేచి వెడుతూ; “నాలికజారి శరీరశ్రమ అన్నాను. దంతశ్రమ అనవలసింది. అప్పడే మహా తనో మొనగాడైనట్టు ‘నే రమ్మంటున్నాననీ’ అని తెగనీలుగుతున్నాడు. ఈ వ్యాపారంలో ఎల్లాగైనా నేనే ఓ గొప్పవాణ్ణి కావాలి కానీ ఖర్చులేకుండా. అధమం వీణ్ణి కానియ్యకూడదు” అని నిప్రమించి, అప్పుడే వాళ్ళని వెంటబెట్టుగు వస్తాడు.)

**త్రిమూ :** ఇరుగో అనుకుంటూంటే వచ్చేశారే! వెయ్యేళ్ళాయుస్సు! మంచికి శకునాలు ఇల్లాఉంటాయి. రండోయ్! ఇల్లా! (అని కుర్చీల కేసిచెయ్యి చూపిస్తాడు) ఇద్దరివీ దూరపు లోగిళ్లుకదా, ఇద్దరూ కూడా త్వరగాకూడా ఎల్లా దొరికారోయ్? దూరపు గుడీ చేరుపు వానా అన్నట్టు?

**బ్రహ్మా :** నేను వీధులో కాలుపెట్టేసరికి ఎదురుగుండా వస్తుంటేనే?

**చిదా :** మరేనోయ్, పనుండి మండలం ఇంటికి వెళ్లాం.

**త్రిమూ :** పూర్ణానందం బద్ధక చక్రవర్తిగదా, ఎల్లా బయల్దేరదీశావ్? అసలు పనేమిటి?

**చిదా :** మండలం, ఈమధ్య నిన్నేదూ, దివాలాకి పైకి పిటిషను పెట్టుగున్నాట్ట? అది పైవారు ఎల్లానూ ఒప్పుగుంటారు. అందుచేత మండలంచేత ఓ టీపార్టీ పెట్టిద్దామనీ!

**త్రిమూ :** పెట్టించవలసిందే. ఇది చాలానయం చాలాపార్టీల కంటె, ఏమైంది? మీరెడితే తిరుగుంటుందా?

**చిదా :** వాడికి తెగభయం, ఊరికే నసిగాడు చాలాసేపు. ఉత్తరం పైనించి రానీండోయ్ అంటాడు. ఆపకంగా మేం మెడలు విరిచాం. ఇహ కాస్సేపటికే ఆపార్టీ; వెళ్ళాలి. అన్నట్టు నిన్ను ఒక్కణ్ణి రమ్మని చెప్పమని నాతో చెప్పాడు.

**త్రిమూ :** సరేకాని, ఇల్లారా. (అని చిదానందాన్ని పక్కకి తీసికెళ్ళి) ఇప్పుడు ఓ పనిజరగాలి. నేను ఓ గొప్ప సమాజం స్థాపిస్తున్నాను. అందులో అందరికీ సమానహక్కులు! దానివల్ల చాలా లాభం ఉంటుంది. యాభైవేలుండదంటావా?

**చిదా :** వెధవ యాభైవేలూ? లక్ష ఉంటుంది.

**త్రిమూ :** నవ్వు సందేహిస్తున్నావుగాని కోటికూడా ఉంటే ఉండవచ్చు!

**చిదా :** నువ్వు ఇంకా మొహమాటంగా చెబుతున్నావుగాని, శతకోట్లు ఉంటుందన్నా ఆశ్చర్యంలేదు. (వీళ్ళిద్దరూ జేబులు తడుముకుంటూ ఇల్లా మాట్లాడుతూంటే పూర్ణానందం కూర్చున్న కుర్చీమీదే జోగుతూంటాడు. బ్రహ్మానందం ఆ సంగతి చూస్తుంటాడు.)

**త్రిమూ :** కాని, నాకు ఊహా దురాశ లేదుస్మీ, కొందరు వెధవలకి మల్లే! నాకు ఓ కోటి చాలు, పోనీ, నా పెళ్లానికీ నాకూ కలిపి కోటిన్నరచాలు.

**చిదా :** నాకు ఓ అరకోటేచాలు, ఇప్పటి పొట్టికోటంతటిది.

**త్రిమూ :** అల్లాయితే నాకు లక్షే చాలు!

**చిదా :** (సిగ్గుపడి) ఏమో! నాకు వెయ్యే చాలుస్మీ.

**త్రిమూ :** నాకు ఒక రూపాయిచాలు, మళ్ళీ మాట్లాడితే కానీ చాలు, ఆ మాటకొస్తే దమ్మిడీ చాలు! ఎక్కడికి దీనికి.

- చిదా : నాకు ఏమీ అక్కరలేదు. తన్నకుండా ఉంటే చాలు.
- త్రిమూ : అవునామరి? అల్లాంటప్పుడు నీసాయం నాకు కావాలి.
- చిదా : నువ్వెవడవ్ అడగడానికి? నీసాయం నాకూ కావాలి; ఆ సమాజంలో అంతా సమానులేగా?
- త్రిమూ : అభ్యంతరమా? అదే నే చెప్పేదీనూ! ఓరి సాయం ఓరికి కావాలి.
- చిదా : అఁ, అల్లారానీ!
- త్రిమూ : ఎంజేస్తావు నువ్వు?
- చిదా : డబ్బు నావల్లకాదు. నేను నోట్లో ఓముక్క ఉన్న ముండావాణ్ణి గనక దీనిసంగతి రాస్తాను, పాడతాను, వాగుతాను, దంచుతాను.
- త్రిమూ : సరే. నువ్వు దీన్ని గురించి కొన్ని ఘటనల పద్యాలు బందోబస్తుగా బిగించు. ఉండు; ఏమోయ్, పూర్ణానందం ఓయి నీనిద్దర ఊరేగించా, లేవోయ్!
- పూర్ణా : అబ్బ! ఏమిటోయ్!
- చిదా : ఇతను నడుస్తూ కూడా నిద్రే, అంతేకాదూ మొన్న అమావాస్యనాడు రాత్రి సైకిల్మీద వెడుతూ చల్లగాలికి నిద్దరోయి బ్రహ్మాదండి కంచెలో చిక్కడితే అప్పుడు మనిషిని కప్పిలమీద లేవదీశారు.
- త్రిమూ : ఇతను ఏం పని జేస్తాడోయ్, రేపు సభలోఉండీ! ఏమోయ్ పూర్ణానందం, వింటున్నావా? నేనూ వీళ్లూ ఇంకా కొందరూ కలిసి, ఓ గొప్ప సమాజం పెడుతున్నాం. నువ్వుకూడా! నాకు సాయంచెయ్యాలి.
- పూర్ణా : ఓ రెడీ. (అని, కళ్లుమూతలతోటే) ఏమన్నా చెయ్యమంటే నేను చెయ్యలేనుగాని, ఏం చెయ్యవద్దంటే అదిమాస్తాను! మానేసెయ్యడానికి నేను ఘస్టా!
- త్రిమూ : సరే, అదీమంచిదే; అల్లా ఏదో వోటిచేస్తాననాలిగాని ఓ ఆయన చెప్పినట్టు చేసినట్టు చెయ్యకు!
- పూర్ణా : ఏంజేశాడు? ఏమన్నాడు?
- త్రిమూ : అసమర్థులు సంఘాలు పెట్టగూడదు, తెగతిని పడి ఉండాలిగాని, అంటూ కారుకూతలు మొదలెట్టి వొట్టి వాజమ్మ కుంక శనిపీసుగు చవటలాగ ఎగిరి తందనాలు తొక్కి నామాటలన్నీ చప్పరించాడు!
- బ్రహ్మ : (గోకుతూ రహస్యంగా) నిన్న మనం ఊరువచ్చినాయన మాటేనా నువ్వంటూంటా?
- త్రిమూ : (రహస్యంగా) మరే, ఏం?
- బ్రహ్మ : (రహస్యంగా) ఆయన ఈ పూర్ణానందం బావగారే. మెల్లిగా విషయం తప్పించు.
- త్రిమూ : అబ్బో! నేననేమాట అయిదారేళ్ళక్రితంలే. అందుకని, పూర్ణానందం! నేను ఎంజేస్తే అది చేస్తాండు; సరే అంటూండు; లేకపోతే స్తబ్ధలా కూర్చో?
- పూర్ణా : నాకు బద్ధకంగా ఉంటాంటుంది, కూర్చోలేను. నువ్వు చేసేది నాతో చెబుతూండు, (తనలో) వీడి రహస్యాలు నాలుగూ గోకేసి వీణ్ణిమించిన నాయకుణ్ణిపోవాలి.
- బ్రహ్మ : అబ్బా, ఏమిటోయ్, త్రిమూర్తి! నే వెడతానంటూంటే అడ్డంకొట్టి ఊరుకున్నావ్; ఇదా! పెద్దమనిషి తరహా!
- త్రిమూ : ఇప్పుడెళ్లుపోనీ! ఈపక్క కాఫీ హోటల్లో నీకు కాతాలేదూ?



**బ్రహ్మ** : లేదు. నిజంగానే వెళ్ళిపోనా?

**త్రిమూ** : వద్దు, నవ్వుతూ అన్నా. వస్తానుండు. అన్నట్టు మరి ఏకాఫీ హోటల్కి అక్కర్లేదు. ఇహ కాస్పేపట్లనేగా టీపార్టీ! అక్కడికి పోదాం, ఏకంగా! మితవ్యయం మంచిది.

**బ్రహ్మ** : పిలవందే, నేను రాను. నిన్నొక్కణ్ణేగా పిలుస్తా?

**త్రిమూ** : ఓశీ! మహా ఎప్పుడూ అల్లా వెళ్ళనట్టు! నన్ను మాత్రం పిలిచారేమిటి, ఇతను అన్నాడు గాని? భోజన కాఫ్యాదుల్లో పిలవలేదని పట్టింపులు పోవడం మూర్ఖత్వం! పిలవకుండా వెడితే అవతలవాడు మరీ ఆనందపడిపోతాడు - అభ్యాగతస్వయం విష్ణుః - అన్నాడు. పోనీ నాతో ఉండు. నీ పూచీనాది, సరేకాని అక్కడికి ఇంకా మనవాళ్ళంతా వస్తారు గనక అక్కడే ఆ నలుగురి మనస్సులోనూ మన సంఘస్థాపన గురించి విత్తులు చల్లుతారు. తరవాత ఓఘంటలో టీపార్టీ బడలిక తీర్చుగుని మన ఊరి పెద్దహాలులో కలుసుగుని గొప్ప సమాజం సృష్టించెయ్యాలి. గొప్ప పనికి పూనుకోవాలి. నడుంకట్టాలి. ఏం? ఏమంటారు?

**బ్రహ్మ** : ప్రతిదానికి సిద్ధం, నేను.

**చిదా** : చెప్పలా? ప్రతీచోటా ఏకేస్తాను మన సంగతి, నేను.

**పూర్ణా** : ఏమీ చెయ్యకపోడానికి తయారే, నేను.

**త్రిమూ** : అల్లాయితే సైంయే?

**ముగ్గురూ**: సైం.

**త్రిమూ** : అల్లాయితే జయ్! నాకొక్కడికీ జయ్.

**చిదా** : నా దగ్గర తీశై! నాకూడా జయ్!

**బ్రహ్మ** : మీ మొహం! మీ ఇద్దరికీ కూడా నాన్ - జయ్!

**పూర్ణా** : నా నిద్దరకీ నాకూ జయ్!

## 2వ రంగం

(మండలం వీధిసావిడి, బల్లలూ కుర్చీలూ ఒకచిన్న బెంచీ ఉండాలి. ఇంకా కొన్ని తెచ్చి వేస్తూండాలి.

కమండలం స్వయంగా అరేంజిమెంట్లు చెయ్యాలి.)

**మండ** : చూడండీ! కమండలంగారు! ఇంకా ఏంకావాలి?

**కమం** : తమరు కేవలం సాలిగ్రామంలా కూచోండి. యావత్తూ నేను ఫెళఫెళ్లాడిస్తానూ! కుర్చీలు ఇంకారెండు మూడు పడాలి. (నిత్యానందం పేపరు చదువుకుంటూనే వచ్చి చిన్న బెంచీ మీద కూర్చుంటాడు.)

**మండ** : కూర్చోవోయ్! నిత్యానందం! (కమండలం కేసి తిరిగి) కుర్చీలూ లోటు! అల్లాయితే, మనమూడో ఇనప్పెట్టి ఉంది చూశారూ, అక్కడున్నాయి కొన్ని! అవేనా పట్రండి, లేకపోతే, మొన్న రెండోసారి పెద్దకలెక్టరు నాకు పంపిన వాటిలోవేనా తెప్పించండి.

**కమం** : (తనలో) ఇవి పైవాళ్లొచ్చేటప్పుడు మాటలుగాని, ఈ పీనుక్కి ఓ ఇనప్పెట్టి ఏడిసింది, మూడుండడానికి? (పైకి) పాత మేడలోంచి పట్టించు గొచ్చినవి సరిపోతాయండి. ఒరేయి, కూలీ! అవి అక్కడే ఉణ్ణీరా! (అని



వెడుతూ, తనలో) పైకి నేనుకూడా అలా అనకపోతే బాగుండదని అంటానుగాని నాకు కూలీ ఎక్కడున్నాడు ఏట్లో? వీడు అన్నీ నన్నే చెయ్యమంటాడు, కూలీనికూడా పెడతాడా? (అని తెచ్చివేస్తాడు.) (అనుకున్న ప్రకారం చిదానందం, పూర్ణానందం, రాజ్యం, త్యాజ్యం వచ్చి కూచుంటారు. తరువాత, త్రిమూర్తిరావు బ్రహ్మానందాన్ని తీసుకువస్తాడు. బ్రహ్మానందానికి కుర్చీ ఉండదు. ఖాళీగాఉన్న బెంచీమీద కూర్చోడానికి సందేహిస్తాడు.)

త్రిమూ : ఆ బెంచీమీద కూర్చోవోయ్!

బ్రహ్మ : నాకు వీలులేదు.

త్రిమూ : ఏం?

బ్రహ్మ : నాకూ వాడికీ మాటలేవు.

త్రిమూ : ఏమిటి గ్రంథం?

బ్రహ్మ : ఆ! వెనక వాళ్ళింట్లో పెళ్ళికి లడ్డూలుచేస్తే, ఊరికే వెడితే దేవళ్లాడతాడని, నేను మావాడికోసం పది పద్దెనిమిది ఉండలు పొట్లం కట్టించుగు వెడుతూంటే వీడిసామ్మంతా పోయినట్టు నలుగుర్నీ కేకేసి నాకు దొంగతనం కట్టాడు. ఓటిచెప్తా నబ్బాయి! మనవాళ్ళకి ఎంత నీచత్వం అనుకున్నావ్? స్వల్పానికి బయటపడి పోతారు.

త్రిమూ : ఫరవాలేదు, జరగమను.

బ్రహ్మ : ఆ! ముందు వాణ్ణి మాట్లాడమను.

త్రిమూ : సరేలే, పెడమొహం పెట్టి కూర్చో. (బ్రహ్మానందం కూచుంటాడు)

త్రిమూ : ఏమోయ్, నిత్యానందం! ఏమిటి పేపరు విశేషాలు?

నిత్యా : రాయల్ కమిషన్ లో సాక్ష్యం ఇస్తేనే బాగుంటుందని నా ఊహ! ఏమంటావ్, రాజ్యం?

రాజ్యం : ఆ, ఎంతమంది ఇవ్వలేదూ, సాక్ష్యాలూ? ఇక్కడా ఇచ్చారు; అక్కడా ఇచ్చారు; లాభంలేదు!

బ్రహ్మ : (చేతికర్ర ముట్టించి చిదానందాన్ని) ఏమోయ్ నీదగ్గర సిగరెట్టుందా?

చిదా : లేదోయ్?

త్రిమూ : అదిచూశావ్! నిత్యానందం? కాబోయే కాంగ్రెసు ప్రెసిడెంటు...?

నిత్యా : మరే. తను చెప్పబోయే సంగతులకి నమోనా ఇచ్చాడు.

పూర్ణ : (బద్ధకంగా, ఆవలించి త్యాజ్యంతో) త్యాజ్యం! ఎప్పటికప్పుడు మరిచిపోతూంటాను! మీదొడ్లో మాచిపత్రి లేదుగదా!

త్యాజ్యం : మాచిపత్రినా నీకు కావలసింది?

పూర్ణ : (ఆదుర్దాగా) మరే;

త్యాజ్యం : లేదు.

చిదా : (నిత్యానందంతో) మీ వాడికి కాలేజీలో సీటుదొరికిందా?

నిత్యా : అబ్బే, ఎరగవుగావును. మావాడు సెప్టెంబర్ని చదువుతుంటేనే! మీవాడికి?

చిదా : దొరకలేదు. పదిమందికే ఉన్నాయిట సీట్లు, అవేనా సన్నపాటి వాళ్ళకి గావును! మా చెడ్డ ఇబ్బందిగా ఉంది. కాలేజీ ఇక్కణ్ణించి తీసెయ్యమని పైకి మహాజరేనా పెట్టుకోవాలిగాని! చూడలేకుండా ఉన్నాం!

నిత్యా : మహాజరక్కర్లేదు. అదే వెళ్లేటట్టుంది.

చిదా : ఏం?

నిత్యా : చిత్రాంగితో మాట్లాడింతరవాత రత్నాంగిని చూస్తేడోకూ!

బ్రహ్మీ : (చిదానందాన్ని మళ్ళీ స్టిక్కుతో ముట్టుగుని) ఏమోయ్! పోనీ బీడీ లేదూ?

చిదా : అబ్బా, లేదోయ్!

త్రిమూ : (తనలో) నామాట చొరనియ్యరేమో, వీళ్ళ సిఖాకొయ్యా!

త్యాజ్యం : కర్మమండీ. కర్మం! లేకపోతే చీనావాళ్ళని హిందువుడు పేల్చవలసి రావడమేమిటి? ఇప్పుడు మన కర్రెన్నీ అనగా చలామణి సమస్య వుండా అందులోగూడా...!

నిత్యా : ఏమోయ్! ఏమిటో చెప్పు చూస్తాను, అసలు ఆ సమస్య? పోనీ, నగలు చెయించుగున్న పూర్వపాళ్లు వెణ్ణివాళ్ళా, గట్టివాళ్ళా?

త్యాజ్యం : అదంతా ఇప్పుడెళ్లా? సవాలక్ష గ్రంథం ఉంది!

నిత్యా : ఛీ! మాట్లాడకు, నీకొక్కముక్కరాదు. పైగా బుకాయిస్తున్నావ్; అన్నీవచ్చినట్టు!

రాజ్యం : కష్టాలు పడ్డవాణ్ణి నన్నడగండి చెబుతాను! గడ్డి పరకంత లాభం దేనివల్లా లేదు. అంటరాని సమస్యా అంతే. అంట సమస్యా అంతే!

బ్రహ్మీ : (చిదానందాన్ని మళ్ళీ స్టిక్కుతో ముట్టుగుని) ఏమోయ్ పోనీ అగ్గిపెట్టి ఉంటే ఇల్లా పారేద్దూ!

మండ : అయితే కమండలంగారూ! మాట! (అని పక్కకి తీసిగెళ్ళి) ఈ బ్రహ్మానందాన్ని ఎందుకు పిల్చారూ? నే పిలవమని చెప్పందే? మీ బోడిస్వతంత్రం కొంతా మధ్య?

కమం : (పళ్ళు బిగించి రహస్యంగా) నేను పిలవందే, అట్టే నా మీదపడి ఏడవకండి, ఊరిఖేను! అయిందేదో అయింది, ఇప్పుడు బాగుండదిక! మాట్లాడక ఊరుకోండి.

త్రిమూ : ఇక నేను మొదలెడితేనే మంచిది.

చిదా : (రాజ్యంతో, పరామర్శపూర్వకంగా) అధాత్తుగా ఈ మధ్య!

రాజ్యం : మరేమరే! విన్నా! మీవాడుకూడా గోదావరిలో మునిగిపోయిన ఆ మొదటి స్త్రీములాంచిలో ఉన్నాట్టగా! ఎంతసేపు! వెధవ ఊపిరి.

చిదా : (తనలో) వీళ్ళింటో ఎవరో పోయినట్టు తెలిసింది; లేదుగావును. నయమే ఇంకా, “మీయింట్లో” అంటూ మొదలెట్టాను కాను. ఉమ్మడిగానే నడిచింది.

బ్రహ్మీ : కారాబూందీ బుట్ట చూశాను. స్వీట్ ఏమిటో! (అని ఊటలూరుతాడు)

**త్రిమూ :** అభినవార్య మహాజనులకు అభిందనము. అయ్యా! చిన్నమనవి. సోదరసోదరీమణులారా! నేనిప్పుడు చెప్పే అంశము చాలా గొప్పది! కాని తమకంటె గొప్పది కాదు. కాబట్టి తమరు ఈ ఒక్కముక్కా సావధానమనస్సులై వినాలి. ఈవేళ ఎంతోమంది అసాధ్యులు, అఖండులు, అతీతులు, ఒకచోట ఎల్లనైతేం, కూడనే కూడాంగనక, మళ్ళీ మళ్ళీ ప్రతీవ్యక్తికి గంపెడేసి కామాటం ఉండడంవల్ల వీలుకుదరదేమో గనక, మీనమేపాలు లెక్కెడుతూ కూచోడం మనకు వెన్నతో పెట్టిందికానే కాదు గనక, తక్షణం ఈగొప్పవాళ్ళంతా ఐక్యం అయిపోయి, ఒక గొప్పసభ, రాయిలాగ, చిరస్థాయిగా కడుహాయిగా స్థాపించేసి, భేదాలు మింగేసుకుని, గొప్ప తీర్మానాలు అట్టేకాకుండా యథాశక్తి రెండో మూడో పెట్టుగుని, వెంటనే గొప్పపనిలోనికి ఉరికితే ఎంతో శ్లాఘనీయమని నా సగర్వాభిప్రాయము. ఇతర దేశాల్లో సంఘాలు చూశాం! అవి కేవలం కుక్క గొడుగులు. మనవి కల్యాణ తపత్రాలై జనానికి శరణు ఇవ్వాలి. ఇతరులు డబ్బు కక్కుర్తి రకం. మనం డబ్బు చిమ్మిపారేసి గొప్పతనం చూపాలి. ఇతరులకి వొట్టి తొందర, వొట్టి ఆవేశం, అన్నీ వొట్టి తాటాకుమంట. మనం నిదానం, ఓర్పు, పట్టుదలా చూపించాలి. ఈ నిదానం, ఓర్పు, పట్టుదలా మనలో ఇదివరకే ఇల్లు కట్టుగుని మకాంచేసి ఉన్నాయి. వాటిని పైకి ప్రకటించడమే లోటు. అనేకులు ఇతరుల్ని గమనించాం. వాళ్ళు పుల్లతోగాని కలవరు. వాళ్ళంతా నన్ను ముట్టుకోకుగాళ్ళు. అల్లాకాక, మనం, మన శకంలోనే కలిసి, ప్రపంచాన్ని చెప్పుచ్చుగు కొట్టినట్టు అసాధారణమైన పన్ను రెండుమూడు చేసి పారేస్తే తీరిపోతుంది. వెనకటి వాళ్ళు అజ్ఞానులు కాబట్టి ఘనకార్యాలు కలిసి చెయ్యలేక పోయారు. ముందువారు, అశక్తులూ, అల్పాయుష్కులూ కాబట్టి చెయ్యజాలరని నేనేకాదు, మీరంతా ఒప్పుగుంటారు. అందువల్ల మన యుగంలోనే, ఈ నవీనయుగంలోనే మనం ఏదో గొప్ప పనిచెయ్యాలి. తప్పఉ. దేశాంతర రాజకీయంలో బోల్షెవిజమ్, చీనా - దేశ రాజకీయంలో బాంకు, చలామణీ, సైన్యాధికారం, సరిహద్దుకొట్లాటలు - సాంఘికంలో స్త్రీ స్వాతంత్ర్యం పునస్సంధాన చట్టం - సారస్వతంలో పిట్టకథా, భావగీతం - ఆర్థికంలో ఖద్దరు ప్రచారం - నైతికంలో బోలెడు ఇతరమైనవీ - మనం అంతా కలిసి చర్చించుకోవాలి. కొంతవరకు చిదానందం నేనూ ఆలోచించాము. నిత్యానందం నేనూ మాట్లాడవలసింది. అసలు!

**బ్రహ్మీ :** (త్రిమూర్తిరావుతో) ఈ ఆగడం నాకు మహాకష్టంగా ఉందండీ!

**కమం :** ఆగండి. ఇప్పుడు సమావేశమైన సుందరాకారులారా! శూరకేసరులారా! త్రిమూర్తిరావుగారి మాటకు అడ్డొచ్చినందుకు క్షమించాలి. వారి ఉద్దేశం తనేపెద్ద మొనగాణ్ణి! తనే ఊడిపడ్డానని! కాని ఇవతల వాళ్ళూ గాజులు తొడిగించుకు కూర్చోలేదు. ఇందులో తక్కువ తిన్నవాడెవడూ లేదు. ఎవడి గొప్ప వాడిదే. ఆయన మాట్లాడిన విషయాలు గొప్పవేకాని, బహుపాత ఊరగాయబద్దలు. అయినా, ఒప్పుగుందును. కాని, ఆయనకీ వచ్చాయి మళ్ళీ, ఏళ్ళూ! ఎందుకొచ్చిన ఏళ్ళు చెప్పండి! ఆయన ఇప్పుడెందుకు ఆ విషయాలు ముచ్చటించడం చెప్పండి! ఇక్కడెందుకూ? ఏమిటా ఔచిత్యం! నాకు తెలియకదుగుతాను. వెధవఔచిత్యం! అదికాదు! (మండిపడి) ఎందుకు ఈయన కింత వెధవతొందర? అవసరంలేదు, వీరిశ్రద్ధంలేదు ఎందుకొచ్చిందిది? మాట్లాడరేం? ఈ సందర్భం ఏమిటీ, సమాచారం ఏమిటీ, కనుక్కో అక్కర్లేదూ? కనుక్కో అక్కర్లేదా అని అడుగుతా! ఇందుకనే మనదేశం ఇల్లా ఏడుస్తోంది!

**త్రిమూ :** నువ్వు నోరులేని మండలానికి ఎంతభట్రాజువైనా, మోతాదుమీరి మాట్లాడకు, దంతవైద్యుడి దగ్గరికి వెళ్ళవలసొస్తుంది!

**కమం :** ఏతావతా చెప్పొచ్చేది! ఈ సందర్భం ఏమిటంటే మహానుభావులైన మన మండలంగారు, జగత్కల్యాణకర కార్యకారి, ఇప్పుడు మనయెడల వాత్సల్యముచే, మనకు టీపార్టీ ఇస్తున్నారు. వారిడబ్బు చాలభాగం ఇతరులకే ఇచ్చేశారు. ఏమయితేం అయిపోయింది. అందుకని - ఆలేమి అనగా ఆధనాభావము బాగుండదని పైవారికి తెలుపుడు చేశారు. ఆ కాగితం నేడో రేపో ఆమోదింపబడి చక్కావస్తుంది - అన్నట్టు మరిచిపోయాను : అది ఆమోదింపబడడానికి ఓ వెయ్యి లోపాయికారీగా పారేశారు. ఈ ముక్క ఎక్కడా పారెయ్యకండి. నందికేశ్వరుడునోం - కాబట్టి, మనపురజనుల కోరికపై ఈ టీ పార్టీ ప్రస్తుతం పెట్టారు. జయ్! మండలంగారికీ జయ్! (చెయ్యిపైకెత్తి) ఏ మహానుభావుడు -

**పూర్ణా :** కొయ్! కొయ్!

**కమం :** ఏ....

**అంతా :** కొయ్! కొయ్!

**మండ :** (లేస్తాడు)

**అంతా :** స్ స్ స్ (అంటారు)

**మండ :** స్ ఏమిటి పాముల్లాగ! (కమండలంతో) నామీదస్త్రోత్రాలు అట్టేవద్దని నే చెప్పలేట్టయ్యా, మొదట! ఇహనేమిటి ఆలస్యం?

**త్రిమూ :** బ్రహ్మానందం! చూస్తావే? కారాబూంది పుచ్చుగో! మీరు శ్రమపడకండి కమండలంగారు. మనవాడు వడ్డనలో ఇల్లా చెడుగుడి ఆడేస్తాడు.

**బ్రహ్మీ :** (బుట్టకి అడ్డమడి కొంత నోట్టోవేసుగుంటూ) కారాబూంది ఈయేటిది కానట్టుంది!

**మండ :** త్రిమూర్తిరావ్, ఏమిటోయ్ మాయింటికోచ్చీ! కమండలం వడ్డనలో గట్టివాడు?

**త్రిమూ :** అహం, అల్లాకాదు.

**కమం :** (బుట్ట లాక్కుంటూ) అహం అల్లాకాదు. (బుట్ట చిరిగి కొంత ఒలికిపోతుంది.)

**రాజ్యం :** పంపకాలు కుదరక పారపోసుకోడం మనకి కొత్తగాదు! లాభంలేదండీ!

**పూర్ణా :** (తనదగ్గరికి వచ్చినప్పుడు) - ఏమిటిది? కారాబూందా అన్నారు! ఇంకా కొంచెం వెయ్యండి! (అనిచూపుడువేలు వంచి బల్ల తాటిస్తాడు.)

**కమం :** (వేసి కసురుగుంటూ) ఏం!

**పూర్ణా :** మరి కొంచెం. (అని కుడిచెయ్యి కొంచెంగానూ ఎడంచెయ్యి పెద్దగానూ పెడతాడు. వేసితరవాత) చాలైంది. కావలిస్తే అడుగుతాను. రైలు ప్రయాణం చెయ్యాలి. రాత్రి భోజనం ఉంటుందో, ఉండదో!

**కమం :** వీళ్ళకి శనివారాలూ అవీకూడా ఈ వేళే వస్తాయి!

**త్రిమూ :** తరవాతేమిటి? టీ ఆ కాఫీ ఆ?

**మండ :** కాఫీయే. టీ పార్టీగా!

(లోపల్నించి 'మండలం గారున్నారండీ?' అంటూ కేక వేసుగుంటూ, సత్యానందం చక్కా వస్తాడు)

- మండ :** ఆ. చూడండి! కమండలంగారూ! ఇదిగో ఈ సత్యానందాన్ని కూడా కూచోబెట్టి ఆకెయ్యండి.
- సత్య :** సరేలండి. మాట! (అని పక్కకి తీసి రహస్యంగా) మీ బంధువులు ఆవిడెవరో, కమలాపురంలో, ఆవిడపోయిందిట. కబురొచ్చింది. మీకు పదియకరాలు కలుస్తుంది.
- మండ :** (నిర్ఘాతపోయి కోపంతో) ఇప్పుడు పోతే ఎల్లా ఏడుస్తుంది వెధవపోవడం ఇదీనూ? నేను పైవాళ్ళకి పెట్టిన కాగితంముక్క వాళ్ళింకా అంగీకరించందే, ఈవిడకేం వినాశకాలమో పోదానికి. ఇహపై వాళ్ళు అదిచస్తే ఒప్పుగుంటారా? పోవడం సరేపోనీ. ఈ మాట ఇక్కడికి చేరవెయ్యకపోతే నీవుట్టి ఏం మునిగిందీ!
- సత్యా :** లాభం చెప్పినాతప్పే?
- బ్రహ్మీ :** (ఇద్దరి ముగ్గురితో) యజమాని మొహం రంగు ఫిరాయించింది. అట్టే నానుస్తూ తినకండి.
- మండ :** కమండలంగారూ! ఇల్లా రండి.
- కమం :** అయ్యా!
- మండ :** చాలుగానీ, తిన్నదేదో తిన్నారూ, ఆ పుచ్చుగోని కాఫ్యాదులున్నాయే అవి వెనక్కి పంపించెయ్యండి.
- కమం :** ఏమండి కథ?
- మండ :** క్రమంగా మనవిచేస్తాగా! ముందు నే చెప్పింది కానీండి. అనవసరపు భోగట్టాలు చెయ్యక!
- కమం :** చిత్తం! కాని కాఫీ అతనికి డబ్బు ఇచ్చి తీరాలండి.
- మండ :** ఏమో! మీరూ మీరూ చూచుకోవలసిందే ఆసంగతి! నాకు తెలియదు!
- కమం :** చిత్తం! (తనలో) నేనూ ఏ బాపతో నీదగ్గరే లాగుతాను. (పైకి) అయ్యా! ఈ పార్టీ ఇంతటితోసరి. కారణాంతరం వల్ల కార్యక్రమంలో ఉన్న ఇతర తినుబండ విషయాలైతేమి త్రాగుబండ విషయాలైతేమి పీల్చుబండ విషయాలైతేమి ఆపు చెయ్యడమైంది. జయ్!
- త్రిమూ :** పోనీగాని, అయ్యో! అంతా నామాట మరవకండి. రండి, చూడండి. చూచి యానందించండి, ఈరోజునే ఈ హుషార్ చల్లరకముందే, తల్చుకున్నప్పుడే తాతపెళ్ళిలాగ మన పెద్దహాలులో ఏడింటికి మనం కలవాలి.
- పూర్ణా :** నేను ఓ వేళరావడం ఆలస్యం అయినా మీరు కలుస్తూండండి, నా అభ్యంతరం ఎప్పుడూ లేదు.
- త్రిమూ :** ఏమోయ్! చిదానందం! త్వరలో మనం ఏర్పరిచే సంఘం మీద పద్యాలు ఏవీ రుమాయించి విసిరెయ్!
- చిదా :** ఇంకా పూర్తికాలేదోయ్! మహాదుష్కరమైన ప్రాసతో మొదలెట్టాను!
- త్రిమూ :** అదిలేకుండా రాయకూడదూ, పోనిస్తు! వేళకి ఒక్కపనిలేదు! తరవాత ఏం ప్రయోజనం! అయ్యా అందరి దగ్గిరా సెలవ్. మీకోసం చూస్తుంటాను. ఏడింటికి సరిగ్గా.  
(పూర్ణానందం నిద్రపోతూంటాడు. అంతా నిద్రమిస్తూ లైనుగా వెళ్ళిపోతారు. మండలం కమండలం ముందుకివస్తారు. పూర్ణానందాన్ని చూడకుండానే ఎవ్వరూ లేరనుకుని)
- కమం :** ఇప్పుడు ఈ లుచ్చా సరుకంతా ఉందా? వీళ్ళంతా వట్టి నూనె మిఠాయిసరుకు!
- పూర్ణా :** (కళ్లు విప్పి వీళ్ళిద్దర్నీ వెనకాలనించి చూసి తక్షణం కళ్లుమూస్తాడు.)
- మండ :** (కలియచూసేసరికి పూర్ణానందం కనబడతాడు. చట్టున కమండలం నోరు మూస్తాడు.)



కమం : పూర్ణానందంగారూ!

పూర్ణా : ఓయ్! నేను నిద్దరోతున్నానండీ! (కళ్లునులుముకుని) అబ్బా! వీళ్ళంతా ఉదాయించేశారా?

కమం : ఆ.

పూర్ణా : నేనూ వెదుతున్నానండీ! (అని జోగుతూ వెళ్లిపోతాడు.)

కమం : ఆఁ వీడు విని ఉండదులెండి. వీళ్ళంతా ఏదో పొడిచేద్దామని యత్నమేగాని పర్యవసానం శూన్యం. ఈ వ్యాపారంలో తమరు కలగజేసుకోమని నామనవి. మీరు నడపాలిగాని ఈ చక్రం మరోడివల్లకాదు.

మండ : మనస్సులో ఉంచుకోండి. నా అంతవాడు ఈ చుట్టుపక్కల లేడు, ఎందుకొచ్చిన మాట? మీరు నా మేలు కోరేవాళ్ళు కాబట్టి, చెప్పినా బయంలేదని చెప్పాను. వెళ్ళండి. (వెడుతూంటే వెనక్కిపిల్చి)

మరొకమాట. ఇంతవరకొచ్చింది కాబట్టి చెబుతున్నాను నా అంతవాడు ఈ ప్రపంచంలో గూడా లేడు... (అని వెడతాడు.)

కమం : చిత్తం! నేనెరుగనూ! - వీడు గొప్పశుంఠ! వీడు ఆక్రమించుకుందాం అనుకున్న పదవి ఓవేళ వీడికి వస్తే, నామకః వీడూ, చలాయించేది నేనూ. (వెడతాడు)

### 3వ రంగం

(చిదానందం ఇల్లు. అతను పద్యం ఆలోచిస్తూ ఉంటాడు. పూర్ణానందం ఓ కాగితంముక్క పట్టుగుని మందకొడిగానే ప్రవేశిస్తాడు.)

చిదా : అవతల మీటింగుకి వెళ్ళాలి. పెద్దమనిషికి మాటిచ్చింతరువాత బాగుండదు. ఈ పద్యం దీం తగలెయ్యూ, సర్దుకోకుండా వచ్చింది.

పూర్ణా : (వచ్చి) ఇదుగోనోయ్? చిదానందం!

చిదా : ఏమిటది? నీకూ కవిత్వమే?

పూర్ణా : చదువుకో.

చిదా : (కాగితం ముక్క పుచ్చుగుని చదువుతాడు.) “టీషార్టీ అర్థకునిగా అయిపోయి, మీరు వెళ్ళిపోయినా, నేను ఇంకా కుర్చీలో ఉండగానే, లేననుకుని, కమండలంగాడు మన్ని అందర్నీ కలియగట్టి శుద్ధబూతులు తిట్టాడు. మనం దుష్టులమని మండలంతో ఏడిశాడు. మండలం ‘మరే మరే’ అని ఆమాట ఆమోదించాడు” - అరివాళ్ళని అంటించెయ్యూ! నిజంగానే? నన్నూ తిట్టాడే?

పూర్ణా : వొట్టోయ్! నేను మెణుకువగా ఉన్నా నిద్ర పోతున్నానని అనుకుంటారుగా! అంచేత దొరికిపోయారు.

చిదా : మరి నువ్వు నీ స్థూలశరీరాన్ని ఇక్కడికి ఎల్లానూ పట్టుగొచ్చావుగదా, మళ్ళీ ఇది కాగితంమీద రాసితేవడం ఎందుకూ?

పూర్ణా : ఎందుకంటే ఓ వేళ తరవాత పేచీవస్తే, ఇదంతా తేలిపోతే, నేను మీతో ‘చెప్ప’ లేదని సత్యప్రమాణిక్యం చేస్తాను, కావలిస్తే. ‘రాసిచ్చాను’ గాని ‘చెప్ప’ లేదు.

**చిదా :** (పక్కల్లోంచి గాలి లాగి, చిటికవేసి) అదా! అయితే మండలంగాడిది వట్టికుళ్ళు మనస్సే! అవును! అంతర్యాలు ఎక్కడేడిశాయి? ఇటు తిరిగి ఉన్నప్పుడు పుష్పుఊ, అటు తిరిగిన వెంటనే తాటాకులూ, ఆ కమండలం తెర్రమొహం అని చూస్తున్నావా ఏమిటి? వాడు మండలానికి జలగ, కడం వాళ్ళకి వట్టినల్లతాచు. వాణ్ణి కిందెడితే పంటలూ, మీదెడితే వాసలూ వెనకడతాయి.

**పూర్ణా :** అల్లాంటివాళ్ళని వేళ్ళాడదీస్తే మంచిది. నిత్యానందం ఏడీ?

**చిదా :** ఇంట్లో అరటిపళ్ళు కావాలిట. పట్టిగెళ్ళి ఇచ్చి ఇప్పుడే వస్తానన్నాడు.

**నిత్యా :** (వచ్చి) విన్నావా, చిదానందం?

**చిదా :** ఏమిటి?

**నిత్యా :** ఇంటికి కాదూ పళ్ళు పట్టుగెడతానన్నానూ! పట్టిగెడుతుంటే దారో స్వాములారు కనిపించాడు కాఫీహోటల్లోంచి వస్తాను! వాడీవేళ మండలం ఇంట్లోనే భిక్ష పోనీ అని వాడిచేతులో ఓ అత్తం అరటిపళ్ళు పెట్టేసరికివాడు 'తెలిసిందా!' అన్నాడు. 'ఏమిటి!' అన్నాను. అంటే వాడు ఒక్కవరసని యాకరెట్టుగొచ్చాడబబ్బాయి, చెబితే నమ్ముతావో లేదో కారుకూతలు - కారుకూతలూ పచ్చిబూతులూనూ! మనమూ ఇల్లా చక్కావచ్చాంట, ఆ మట్టున కమండలంగాడు ఓటే తిట్లుట మన్ని! ఓ తిట్టు తిట్టాడనీ, ఓతిట్టు తిట్టలేదనీ వివక్షత లేదుట.

**పూర్ణా :** ఊఁ అయిందా? నా మాట అబద్ధం అనవ్?

**చిదా :** అవన్నీ మండలం విని ఏమన్నాట్ట?

**నిత్యా :** ఏమన్నాట్ట, బలేబలే అన్నాట్ట. వాడికేం!

**చిదా :** అంతేగాని, ఇదేమిరా అని ఆ యేజంటుగాడి నోరునొక్కలా?

**నిత్యా :** లేదుట.

**చిదా :** లేకపోతే, గడ్డేనా పెట్టలేదుట పోనీ ఓమోపెడైతే కట్టకట్టి?... సరేలే, నలుగుర్లోనూ, వీళ్ళిద్దరికీ పరాభవం చేతాం ఉండండి. (రాజ్యం, త్యాజ్యం వస్తారు)

**చిదా :** విన్నారోయ్ కమండలం ప్రవర్తన?

**రాజ్యం :** ఏం? మన్ని తిట్టాడా ఏమిటి? టీపార్టీ అనంతరం?

**చిదా :** మరే. ఎల్లా గ్రహించావ్?

**రాజ్యం :** ఎల్లాగేమిటి? వాడిస్వభావం నాకు తెలియదుటోయ్. నా స్వభావం నాకు తెలియదా? రెండూకలబోసి ఊహించాను. అంతేనా జరుగుతా?

**చిదా :** అంతే.

**త్యాజ్యం :** నన్నూ వాడుతిట్టే ఉంటాడు! వాడా?

**చిదా :** వాడికి తగ్గశాస్తి నే చేస్తాలెండి. మనిషిని కూచోబెట్టి అడ్డంగా మాడ్చేస్తాను.

**రాజ్యం :** నీకేమోయ్, హాయిగానూ! ఎన్నేనా చెయ్యచ్చూ! త్రిమూర్తిరావు నీతో ఆలోచించాట్టగా, సమాజం విషయం? దంచూ! నువ్వు గొప్పవాడవైపోతే మేం కనిపిస్తాం నీకూ! నీ ఒక్కడి సలహాయే పుచ్చుగున్నాట్టా?



- చిదా** : మరే, మొదట్లోనే అడ్డమైనవాడితోటీ కలిసి, ఆలోచనలు ఎందుకని చెప్పేసి నాతో ముచ్చటించాడు. ఆ సభ గురించి నీ అభిప్రాయం ఏమిటి?
- రాజ్యం** : ఓ. దివ్యంగా ఉంది. దానికేం? గొప్పపనులు జరిగిపోయిన తరువాత మెచ్చుకుంటారు. కొందరికి ఇష్టం లేకపోయినా మెచ్చుకుంటారు. తుదనెక్కలిగాని అంతకంటే మంచిది లేదు.
- చిదా** : అహః. తుదనెక్కడం మాటే నిన్నడుగుతూంటా?
- రాజ్యం** : అది మనుష్యుల్ని బట్టి ఉంటుంది.
- పూర్ణా** : నాకు అనుమానమేస్తే! అందుకనే ముందు అంతా కానీండి, తరువాత నే వస్తానంటాను.
- చిదా** : నాకూ అనుమానం కలుగుతుంటుందిగాని దాన్ని జయిస్తాంటాను. కాని, ఏమాటకామాటే చెప్పుకోవాలి, సభ నెక్కడం కష్టం అనుకుంటాను. నీ ఆంతర్యంలో నమ్మకం ఏమిటోయ్ రాజ్యం! దాచుకు.
- రాజ్యం** : అంత నొక్కినొక్కి అడుగుతున్నావుగనక, ఆ ప్రస్తావన రానేవచ్చింది గనక, నీ దగ్గర నాకు దాపరికం ఏమిటి గనక, చెబుతున్నాను. నువ్వు ఈ వ్యాపారంలో ఏదో ఒరగ తోడ్పాటుని అనుకోడం నాకు తెలుసు. అందుకనే ఇందాకా నువ్వు నన్నడిగినప్పుడు పోనీ నాకెందుకని చెప్పేసి 'మాభాగే, దివ్యంగా ఉంది' అనేశాను. కాని, నన్నడిగితే చెబుతాను, ఇది ఛస్తే నెక్కడు. నెక్కడంతే! నేను అక్షరాలా రాసిస్తాను. నెక్కడు. నా వాక్యం ఎల్లాంటిదో తెలుసునా? ఏమిటోయ్! అనేకం ఆరిపోయాయి, సంఘాలు, సభలు, సమాజాలు, కంపెనీలు, మిల్లులు, ప్రెస్సులు, పత్రికలూ - లక్షా!
- చిదా** : ఎందుకు నెక్కడూ?
- రాజ్యం** : ఎందుకనేమిటోయ్, ఎందుకనీ! ఎందుకనేమిటి, వెధవ ఎందుకనీ బోడి ఎందుకనీ! నెక్కడంతే, ఏమోయ్ త్యాజ్యం!
- త్యాజ్యం** : మనకర్మమోయ్! లిపీ! మానవుడు పిప్పిగంతులు వేసి, చేశాను అంటూంటాడు. కాని, అనుకున్నంత సేపేనా పట్టకుండా కర్మం వచ్చి మనిసిని నేల్లాట్టి కొడుతుంది.
- చిదా** : అయితే రాజ్యం! ఈ సమాజం అంతే అంటావ్?
- రాజ్యం** : కేవలం అంతే. నేను అనేక ధక్కా మొక్కిలికి ఆగిన ముండావాణ్ణి. నాకు చెబుతానంటా వేమిటి?
- నిత్యా** : అవునోయ్. మొన్న జినీవాలో ఓడల్ని గురించి సమావేశం ఏమైంది? చేరారు. చేరితేం? చివరికి దంధ్యాలు తెంపుగు చక్కాపోయారు. ప్రతీదీ మూడురోజుల పట్టపగలూ!
- రాజ్యం** : దొరతనంవాళ్ళు ఒప్పుకుంటూన్న శైశాసనసభ లగాయతు బోర్డువగైరా, క్రింద పంచాయతీ వరకూ ఉండే సభలే అనేకమైన అపస్మారాలతో నిండి ఉన్నప్పుడు అస్మదాదుల సభలు ఏం నిర్వహిస్తాయి? పుట్టి పుట్టి మఖలో మాడేవీ?
- చిదా** : అవును. అయితే ఈ దిక్కుమాలి సభకి మనం వెడదామా, అసలు? - ఇంక పద్యం రాయను.
- రాజ్యం** : వెడితే వెడదాంగాని, లాభం చిన్న మెత్తూ ఉండదు.
- నిత్యా** : పైగా, త్రిమూర్తిరావు ఇందులో ఏదో స్వలాభం ఘోక్తుపడుతుందనుకోకపోతే ఇదిచస్తే తలపెట్టిఉండడు! ఊరికేచెయ్యడం ఎక్కడిమాటా? కొందరు పైకి లాభంలేదని విచారిస్తూనే ఉంటారు. లాగేసి.

**త్యాజ్యం :** నాకు తమలపాకు తొడిమంతేనా లాభం ఈ రోజున ఉంటే, నే వస్తాను.

**చిదా :** వెళ్ళకపోతే త్రిమూర్తిరావు బెంగెట్టుగుంటే?

**నిత్యా :** బెంగెట్టుగుని మొన్న డైయర్ లాగ చిటుక్కుమంటే?

**చిదా :** అందుకని వెడదాం. వెళ్ళి పరిస్థితులు చూద్దాం. ఏ నాబోటిగాడికో సర్వాధికారం వస్తుందా, ఓమోస్తరుగా ఒప్పుగుందాం. లేకపోతే అంతే.

**త్యాజ్యం :** సర్వాధికారం నాకొచ్చినా ఒప్పుగుందాం, పోనీ నాకర్థం అనుకుని!

**నిత్యా :** పేపరు చదవని వాళ్ళకి సర్వాధికారం ఎందుకోయ్! ఏదోవోటి చూద్దాం లెండి.

**చిదా :** సరే. ఇవన్నీ మన్నోమాటలు. జ్ఞాపకం ఉంచుకోండి.

**పూర్ణా :** వాళ్ళిద్దరికీ ప్రాయశ్చిత్తం ఎప్పుడుమరి?

**చిదా :** నే చేస్తాగా! నడవండి. సభప్రారంభించ నియ్యనే వద్దు, దెబ్బ తీయకుండా! (వెడతారు)

## 4వ రంగం

(ఒక హాలు, ఒక బల్కన్. దానిదగ్గర కుర్చీ, త్రిమూర్తిరావు చాపలూ వగైరా స్వయంగా సర్దుతాడు. బల్కన్మీద రొండులైట్లు, కాగితం, సిరాబుడ్డి, కలం పెడతాడు. ఇవన్నీచేస్తూ “జనోపకారానికి ఇంతంత శ్రమపడుతూంటే, డబ్బుమాట అటుంచి, పోనీ, ‘శ్రమపడుతున్నావా, నాయనా’ అనేవాడేనా లేడుకదా!” అనుకుంటాడు. ఇటూ అటూ చూస్తాడు. నిట్టూర్పు విడుస్తాడు. నడుంమీద చేతులుపెట్టుగుని ఉసూరుమంటూ పచారు చేస్తాడు.)

**త్రిమూ :** ఏడవటంతోటే ‘సభా’ అని ప్రతీవాడితోటి చెప్పాను. ఎనిమిదయింది. ఇంతమట్టుకి ఒక్కపిట్ట జూడలేదు. అవునా, టీపార్టీకి ఎవ్వడూ మాన్లేదు. కొందరు ఊళ్ళోలేని వాళ్ళకి అదిమళ్ళీ పెట్టించాలని కూడా ఉంది. అయితే, బ్రహ్మానందాన్నీ సత్యానందాన్నీ పంపి కడంవాళ్ళని తీసుగురమ్మన్నాను. వాళ్ళూ ఐపులేదు. వీళ్ళకోసం నేను వెళ్ళాలేమో! వెడితే, నేలేనప్పుడు ఎవడేనావచ్చి, ‘నువ్వులేవు వెళ్ళిపోయాను’ అంటాడు. లేకపోతే నే ఇక్కడ లేని సమయం ముందు తెలుసుగుని తను ఆ సమయంలోనే వచ్చి వెళ్ళానని వాదిస్తాడు, అసలురాకుండానే! ఏమిటి చెప్పడం అల్లాంటప్పుడు? ఒక్కొక్కడు రేపు కనబడి, ‘పాపం నిన్న సాయంత్రం రావాలని చాలా యత్నించానుస్యండి. వీలుకాలేదు. మీకు చాలాకష్టం అనిపించిందేమో!’ అంటూ మొదలెట్టి, మనచేత ‘లేదులెండి’ అనిపించి మరీ వెడతాడు. ఇంకోడు, తరవాత కనబడి, ‘నేను ఒక్కణ్ణేకదూ? నాకోసం ఎందుకు ఇబ్బంది పడ్డారండీ తెలివితక్కువగానూ?’ అంటాడు. మరో గడసరి ‘మీపనిమీదే వెళ్ళానండీ’ అంటాడు. అప్పుడు బొత్తిగా నోరు మూసుకోవాలి. ఎవడి మనస్సులోనూ మళ్ళీ కృత్రిమం కనపడకుండా సమాధానాలుంటాయి. ప్రతీవాడూ మరో తప్పనిసరి పనిమీద వెళ్ళిపోతాడు. ఇదొక్కటే తప్పేసరి పని. క్రియముక్క ఎవ్వడూ రాదు. ఏమన్నా అంటే నోట్టోపుండా! ఈ శవజాగారం ఎంతసేపోకదా! ఎరక్కపోయి తలపెట్టానూ! (మండలం, కమండలం వస్తారు.)

**త్రిమూ :** ఏమోయ్, మండలం, బ్రహ్మానందం రాలేదూ?

**మండ :** అబ్బే! టీపార్టీలేదే మళ్ళీ ఎందుకొస్తాడూ?

త్రిమూ : నువ్వు ఇంత ఆలస్యం చేశావేం?

మండ : అవును. కొంచెం ఆలస్యమే అయింది.

త్రిమూ : అదేనేమిటి సమాధానం?

మండ : ఆఁ. అంతా వచ్చేడిశారా అని నేనూ రాలేదు.

త్రిమూ : నువ్వోయ్, కమండలం!

కమం : (నవ్వుతూ) కొంచెం లేటయింది.

(చిదానందం, నిత్యానందం, పూర్ణానందం, రాజ్యం, త్యాజ్యం ఏమీ ఎరగనట్టు చక్కావస్తారు.)

త్రిమూ : (దీనంగా) ఏమోయ్ చిదానందం! ఇంత లేటేమిటి!

చిదా : (కోపంగా) నువ్వెవడవ్ నన్ను కనుక్కోడానికి! నా ఇష్టం. నా ఇష్టం! నా రాజ్యమూను! అంతే కారణం, నా ఇష్టం? పైగా, నాకు పద్యం తెమల్లేదు.

త్రిమూ : నువ్వోయ్, రాజ్యం!

రాజ్యం : (తలటెక్కించి కనుబొమ్మలు ముడేసి) అవునూ! కాస్తలేటయితే ఇప్పుడేం జెయ్యమన్నావు!

త్రిమూ : నువ్వోయ్, త్యాజ్యం!

త్యాజ్యం : నాకూ తెలుసు! లేటయింది. అనక కావలిస్తే ఎంతలేటయిందో లెక్కచూసి, నాకర్థం అనుకుని అంత పెందరాళే లేచిపోతాను.

త్రిమూ : నువ్వోయ్, నిత్యానందం!

నిత్యా : నీపని నువ్వు చూసుగుందూ, లేనిపోని అధికారాలు బదలుచ్చుకోకా!

త్రిమూ : నువ్వోయ్! పూర్ణానందం!

పూర్ణా : నా సంగతి నీకు తెలుసుండీ గూడా, ఎందుకు చెప్పు? నాచేత అనిపించడం!

(బ్రహ్మానందం, సత్యానందం వస్తారు.)

త్రిమూ : పిల్చుకురమ్మని పంపిస్తే, ఎక్కడి కెళ్లావోయ్, బ్రహ్మానందం?

బ్రహ్మా : అందుకనే గబగబా వెడుతూంటే కాలుబెణికింది. ఈడ్చుకుంటూ రావలసిసాచ్చింది, వాళ్ళని పిలవకుండా!

త్రిమూ : నువ్వోయ్, సత్యానందం!

సత్యా : మనసభ పేరు ఆలోచించేటప్పటికి ఆలస్యమైంది.

త్రిమూ : సరే, అయ్యా! అయిందేదో అయింది. ఇప్పటికే చాలా ఆలస్యం అయింది. ముందు అందరూ కోరే ప్రార్థన చేసుకుని మన వ్యవహారంలో పడితేనే మేలని నా అభిప్రాయం.

చిదా : “మన” వ్యవహారం ఆపితేనే నయమని నా అభిప్రాయం! ఎంచేతంటే “మా” వ్యవహారం ఓటుంది చిన్నది.

పూర్ణా, నిత్యా,

రాజ్యం, త్యాజ్యం

త్రిమూ : అయ్యా! నేను మీకాళ్లు పట్టుకుంటాను. మీరంతా కూడానున్నా పెద్దలు! 'మా' కంటే 'మన' ఉత్పత్తి! అందుకని ముందు మన సంగతి చూద్దాం.

చిదా : వీలేదు. మా అన్నం మేం తిని, మాదార్ని మేం పోతూ, మా కర్మాన్ని మేం ఉంటూంటే, ఎవడో ఒక జలగగాడు అనగా ఒక కుక్కగాడు, అనగా ఒక తిండిపోతు, మమ్మల్ని అడ్డమైన తిట్లూ, మాచాటున, తెగతిట్టిపోశాట్ట! కాలం ఎల్లా ఉన్నదో చూశారా, కమండలంగారు!

కమం : హూఁ. (అని మూలిగి తలపంకిస్తాడు!) వెధవ రోజులండి, వొట్టి పాడురోజులు!

చిదా : అంతేకాదు. వాడి కారుకూతలుపోనీ అట్లా ఉండనీండి. అవన్నీ, చంకలెగరేసి, ఆనందిస్తూ ఒక గొప్పనీచుడు, అనగా ఒక చెవలమనిషి, అనగా ఒకగుంటనక్క, పాముచెవులెట్టుగుని అవన్నీ విన్నాట్ట!

కమం : విన్నారా, మండలంగారు!

మండ : (కోపంతో) నేను వినదే! విన్నారా అంటావేమిటి? వెధవమాటలూ నువ్వును!

కమం : "రోజులెల్లా ఉన్నాయో విన్నారా?" అన్నాను. అంటే ఏమిటో ఊహా ధుమ ధుమలాడతారేమిటి; రాత్రి మెయిల్ ఇంజనాగ!

మండ : (కోపంతో కమండలాన్ని చాటుకిరమ్మని సంజుచేసి వచ్చింతరవాత, రహస్యంగా) నువ్వే, ఇదంతా!

కమం : ఛీ, కాదు.

మండ : (రహస్యంగా) పూర్ణానందమేమో!

కమం : ఏమో! పైగా, స్వాములా రున్నాడని చెప్పాలా నేను?

మండ : ఛీ నోరుమయ్!

కమం : నీకు నోరులేదే?

త్రిమూ : అయ్యా! మొదలు ఇంకాలేదే కాట్లాడక కటాక్షించి ఒక్కసారి ఊరుకోమని నా ప్రార్థన! నాకు అలవాటు లేదుగాని అందరి కాళ్ళమీదా పడతాను, కావలిస్తే.

చిదా : మొదట నా కాళ్ళమీద పడు!

త్రిమూ : ఇదుగో. (అని కాళ్ళకి నమస్కారం పెడతాడు)

చిదా : సరే. ఇక ప్రార్థన కానీండి.

చిదా : సత్యానందం! గొంతిక సవరించుగుని ఓ ప్రార్థన పద్యంపాడు?

సత్యా : ఈవేళ నా గాత్రం పోయింది.

త్రిమూ : అబ్బా! నీ గాత్రానికి పోవడం పోకపోవడం కూడా ఉన్నాయీ! ఏదో భక్త చింతామణిలో ఓటి కానిష్టవోయ్ బతిమాలించుగోకా!

సత్య : (వెళ్ళి నిలబడి కళ్లుమూసుగుని) అయితే నుంచోండి! నుంచుని కళ్లుమూసుగోండి.





సరే అంటారా? అప్పుడు ఎవణ్ణిబడితే వాణ్ణే తీసుకోవచ్చు! అంటే అందర్నీని! అదెల్లా? అందుకని నేచెప్పేది ఏమిటంటే దేనివల్లా లాభంలేదు.

**త్రిమూ :** ఆర్యులారా! మిమ్మల్నందర్నీ మూడోమాటు కాళ్ళుపట్టుకుంటున్నాను. మీరు 'ఎల్లాబడితే అల్లానే కానీయచ్చు' అనే పనికి ఎల్లానూ కానీకుండా ఉన్నారు. నేను, నా మట్టుకు నేను, ఈ విషయంలో చేసిన ఆలోచన మీరు గణించలేదు. తలపేలిపోగల్గు, నవారుబద్ధి పెట్టి కట్టెయ్యమన్నాడు, డాక్టరు. అల్లాంటి నన్ను ఎన్నుకున్నారే, లేక, కాఫీనీళ్ళేనా ఇయ్యకుండా అర్ధాకలిగా మహాపురుషుల్ని సాగనంపిన మండలాన్ని గొప్ప చేసినా సరే! కార్యంమాత్రం అడ్డనీకండి. నాలుగోసారి మీ కాళ్ళకి మొక్కుతాను.

**పూర్ణా :** ఏమైతే? అతనే పెట్టాడు, ఏ కారాబూంది అయితే! నువ్వు అదీలేదు. మండలాన్నే నేను బలపరుస్తున్నాను.

**త్యాజ్యం :** అక్కడికి ఎవడొచ్చినా శనిగాడే అవుతాడు! నేను ఎవణ్ణో ఓణ్ణి బలపరుస్తున్నాను. కర్మానికేం జేస్తాం? మండ ఇంతమంది పట్టుబడుతుంటే నేను తిరుగు చెప్పలేను. నాలెక్కేమిటి, చాలా పెద్దలూ ఇంతే. అందుకని జనం తరపున కుర్చీ స్వీకరిస్తున్నాను. (అని చప్పట్లు కొట్టుకుంటూ వెడతాడు. వెళ్ళికుార్చుని, రీవిగా లేస్తూ) మనసభ ఏర్పడడానికి పూర్వం ఒక చిన్న సంగతి గమనించి మరీ నడవాలి. ఏమిటంటే, లోగడ నేను అనేక అకారణోపకారాలు చేస్తూ, ఒక చిన్న టీపార్టీ ఇచ్చియున్నాను. అది గొప్పదని కాదూ! (అని తలపంకిస్తాడు) అయినా, మనసంగతి డప్పుకొట్టేవాడు లేనప్పుడు మనమే కొట్టుకోడం మరేమీ ఓఘాయిత్వంకాదు, పాపంకాదు. దానికి కొంత ఖర్చయింది. అక్కడికీ విస్తారం కాకుండా కాఫీ వెనక్కి పంపించాను. ఆఖర్చు, నేను జనంకోసమే అనగా మీకోసమే చేశాను. అది ముందు మీరు ఎల్లానో అల్లాపోగుచేసి నాకు చెల్లించి రశీదు పుచ్చుగుని తరవాత మరోపనిచూస్తే ఈ సభకి ఎంతో చలవ అని ఈదీనుడు మరీమరీ ప్రార్థిస్తూ ఉన్నాడు.

**త్రిమూ :** అయ్యా, ఈ సభ సంగతే తమకి తెలియనప్పుడు మీరుచేసిన ఖర్చు ఇప్పుడు కట్టుకోవలసిన సబబు నాకు తోచటం లేదు. మీరింత అద్భుతంగా ఏడిసినట్టు మాట్లాడగలరని నేను ఎరగనులెండి! నేను, దీన్ని గూర్చి బోలెడు ఆలోచించాను! సరే, ఆలోచనకి మీరు విలవకట్టనూలేరు, కట్టినా ఇవ్వనూ లేరు. ఇచ్చినా కిట్టనూకిట్టదు. నేను, ఈ సభకోసం, ఈ హాలు సంపాదించడానికి పడ్డపాట్లూ, పట్టుకున్న కాళ్ళూ, దేవుడికే తెలియాలి. ఎంచేతంటే, ఇక్కడ పేకాటకున్నంత వీలు మీటింగులకి లేదు. అల్లాంటిది మార్చి, చాపలు నేతెచ్చి, లైటు నేపెట్టి, కాగితాలు నేకొని, ఇంకా చాలా ఖర్చుచేశాను. వీటినిమిత్తం ముందునాకు కొంత ఇవ్వడం పచ్చిన్యాయం... ఏది?... అంతేగాని, ఎవడికో అపాత్రుడికి అనగా పాత్రతలేని వాడికి...

**నిత్యా :** ఆర్యులారా! పత్రికలు మీరు చదవక పోబట్టి ఈ మాటలు మీరు వింటునానక్ష. ఇంకా బోణీలేందే డబ్బు ఖర్చు తీర్మానాలు చేసుకగునేవాళ్ళని మిమ్మన్నే చూశాను. నేను కానీ ఖర్చులేని తీర్మానం ఓటిచెప్తాను. అది ఆలోచించి ఆమోదించండి. “మనం అంతా కలిసి ఒకమంచి గొప్పపని చెయ్యాలి.”

**త్రిమూ :** “మంచి” అనేముక్క వట్టి పిప్పిదంతంలా ఉంది. అది ఊడదీసి దాని స్థానే “గుడ్” అని పదాలి.

**బ్రహ్మ :** అది ఏడిసినట్టే ఉంది. దానిస్థానే “రొంబవల్ల” అని ఉండాలి. లేకపోతే అంతగుడా ఏడిసినట్టుంటుంది.

**పూర్ణా :** అవి రెండూ కూడా మీ మీ శ్రాద్ధాలులా ఉన్నాయి! “అచ్చా” అని ఏడవండి, కడంవన్నీ ఏమిటి వెధవ మాటలు!

- చిదా** : భాషాకృషి లేనివాళ్ళకి తెలియదుగాని, “ను” అనే అక్షరం ఒకటి పెడితేనా చాలు.
- మండ** : (తెల్లబోయి చూస్తూంటాడు)
- త్రిమూ** : అయ్యా! కాలయాపన అవుతోంది!
- మండ** : ఇక్కడ నేనా? ఎవడిమట్టుకువాడు ఓ పెద్ద మొనగాడల్లాలెక్కరా? ఇదెక్కడ సమాజంరా దేవుడా? మీరంతా నోరుమూసుగు కూచోవాలని ఆజ్ఞ. వినపడిందా? చిదానందం?
- చిదా** : వినపడకేం? అహోరించిపోతావు అని అక్కడికి ఎక్కించడంవల్ల కాదూ మాకీగ్రహచారం?
- సత్యా** : ఇప్పుడు మన ప్రముఖులు పైన ప్రవేశపెట్టిన - పెట్టబోయిన, తీర్మాన రాజమున్నూ, చెయ్యబోయిన సవరణ పరంపరయున్నూ కూడా కడుంగడువారి మొహంలా ఉన్నాయని చెప్పడానికి నేనెంతో ఖేదిస్తున్నాను. ఆ తీర్మానం అంత గుడ్డితీర్మానం భూమిమీద ఉండదు. ప్రతీవాడూ ‘గొప్పపని’ ‘గొప్పపని’ అంటాడుగాని, అదేమిటో చెప్పినవాడూ కనపడ్డు, అడిగినవాడూ కనపడ్డు ముందుకొచ్చి - నాబోటిగాడు వచ్చేవరకూను. ఆసంగతి ఆలోచించడమే కర్తవ్యం అని నా ఊహ.
- త్రిమూ** : అలస్యమవుతోంది. అందరుచెప్పే భావమూ ఒకటే ముక్కవదైతేం? పని కావాలయ్యా మహాప్రభో! పని కావాలి!
- చిదా** : బాగానే ఉంది! ముక్క సరియైనది పడనీవయ్యా! ఎంతుంది ముక్కలో? పనికేం భాగ్యం? ఎల్లాపడితే అల్లా మూణ్ణిమిషాల్లో ఎగరేసి రలాయించవచ్చు! గొప్ప పన్నకి ఏమన్నా తడుముకోవాలా తెలియవా? ఏమోయ్ నిత్యానందం?
- నిత్యా** : అవును. మాటవరసకి చెబుతాను - ఇటలీ వారికంటే ముందు మనమే మౌంటు ఎవరెస్టు మీదికెళ్ళి, అక్కడ అట్టే పోటీ ఉండదు గనక ఓ కాఫీ దేవాలయం పెట్టచ్చు! లేకపోతే రేడియోకో, ఎయిరోప్లేన్సుకో, కోరమాండల్ కోస్టు పెరల్సుకో, కింబర్లీ డయమండ్సుకో, ఏజెన్సీ పుచ్చుగోవచ్చు! ఫిల్ముకంపెనీ పెట్టచ్చు! వెంబ్లీలో ఆర్టు కాన్వెసింగ్ చెయ్యచ్చు!
- రాజ్యం** : కొత్తవి కనిపెడితే దెబ్బతింటాం. పాతవి పెడితే కిట్టదేమో. నన్నడిగితే ఏదీ లాభం లేదు.
- కమం** : పైనమాట్లాడిన మీరు యావన్మందీకూడా వట్టి మూర్ఖులని నావిన్నపము. ఎంచేతంటే, ఇప్పుడు చేయబోయేది గొప్ప పని. అట్టి జగదేకకార్యానికి స్త్రీతోడు లేకపోడం ఎంతయు శోచనీయం! ప్రపంచంలో మొగసంఖ్యకంటే స్త్రీ సంఖ్య ఎక్కువ! అల్లాంటి సందర్భంలో ఈ సభలో స్త్రీలు లేమి అధమాధమం.
- చిదా** : మీరు క్షమించి నోరుమూస్తే ప్రశస్తంగా ఉంటుంది. ఆర్యధర్మానుసారం, స్త్రీ, సభకి ఎక్కడం ప్రళయానికి ఉపోద్ఘాతం! అందుకని, వాళ్ళు నలుగురిలోకి రావడానికి వీలు లేదుకాని... (తొందరగా) వీలుంటే అంతా ఒప్పుగుంటారు!
- కమం** : వీలులేనప్పుడు, అధమం, ఎవరిచేతనైనా స్త్రీ వేషమైనా వేయించాలి. బ్రహ్మానందం నువ్వు వెయ్యలేవ్?
- బ్రహ్మా** : నేను వెయ్యను!
- కమం** : పోనీ, బట్టేనా ముసుగెట్టుకో! మేం స్త్రీవే అనుకుంటాం. అనుకోడంలో ఉంది జగత్తు.



త్రిమూ : మనం ఎందుకొచ్చామో మరిచిపోతే ఎల్లాగండీ, అందరూ కూడా! సభ స్థాపించుకోడం గురించి ఆలోచించే సభలోనే ఇల్లా ఉంటే, ముందెల్లా?

మండ : మీరు మీఇష్టం వచ్చినట్టెల్లా పేలాపన సాగిస్తేనే ఉండను.

చిదా : నువ్విక్కడుంటే నేనుండను!

రాజ్యం : నేను ఏమైనా సరే ఉండను.

పూర్ణా : బుద్ధి ఉన్నవాడెవడూ ఉండడు. ఒకవేళ ఉన్నా, మెణుకువగా ఉండడు. (అని పడుకుంటాడు)

త్యాజ్యం : కర్మం! వీళ్ళెక్కడ కలుస్తారూ! నేనూ ఉండను.

బ్రహ్మీ : ముందు నువ్వు కలవగూడదూ?

త్యాజ్యం : నేను సరే. నీ మాట చెబుదూ!

బ్రహ్మీ : నా ఇష్టం!

త్యాజ్యం : నీ ఇష్టమేమిటి వెధవిష్టం! నా ఇష్టం.

నిత్యా : నీ ఇష్టమే! ఇదేం కోతలు కొయ్యడం కాదు!

త్యాజ్యం : పోన్లే! ఇదేం రిఫ్రెష్మెంట్ రూమ్కాదు!

చిదా : అయితేన్లే! ఇదేం తేర భోజనం కాదు!

బ్రహ్మీ : పోన్లే! ఇదేం డబ్బుగలిభీ చెయ్యడంకాదు, ఎక్కొంటు తెలియకుండా!

కమం : అయితేన్లే! నేను మరేమీ గోడలు దూకలేదు, ఉత్తరాలు రాసి.

రాజ్యం : పోన్లే! నేను గౌరవంగా చొరవచేసి కూరలు గట్రా లాగాను!

మండ : నాది మరేమీ మూటలు జేరేసే బాపతుకాదు!

సత్యా : అయితేన్లే! నాది మరేమీ దివాలారకం కాదు!

నిత్యా : ఛీ! వీళ్ళకీ నాకూ కుదరదూ! (వెడతాడు)

త్యాజ్యం : గోవింద గోవిందా! కర్మం! నాతో కలుస్తారూ? (మరోదార్ని వెడతాడు)  
(ఇక్కణ్ణించి మనిషి ఒక్కంటికి ఒకదిక్కుకి పోతారు.)

చిదా : ఛీఛీ! వీళ్ళతో నేనేమిటి? (వెడతాడు)

బ్రహ్మీ : టట్! వీళ్ళు నాతో కలవరు. (వెడతాడు)

కమం : థు! నే నెక్కడ వీళ్ళెక్కడ? (వెడతాడు)

రాజ్యం : హరి, హరి! లాభంలేదు. (వెడతాడు)

మండ : టుప్! వీళ్ళకీ నాకూ సాపత్యమేమిటి? (వెడతాడు)

సత్యా : నాస్సెన్! వీళ్ళంతా కలిసినాసరే, నే కలవను. (వెడతాడు)

పూర్ణా : (లేచి కూర్చుని, కళ్ళు నులుముకుంటూ) ఏరీ వీళ్ళూ?



## పాదు

అజయ్ ఏడవ తరగతి చదువుతున్న విద్యార్థి సోఫాలో పడుకుని నిద్రపోతూ వుంటాడు. నిద్రలో కల అతనిపై స్పాట్. అతడు కలత... కలతగా... వెనుక కర్టెన్ పై స్పాట్. ఆ స్పాట్ లో రెక్కలుతో ఎగురుతున్న విద్యార్థి షాడో. కర్టెన్ కి ఎడమవైపు కింద మొదలయ్యింది. ఆ పిల్లాడు రెక్కలతో ఎగురుతూ..

అలా క్రమంగా ఎగురుతూ

ఏదో లోకాలకు....

నేపథ్యంలో - పిట్టల అరుపులు ... గుర్రపుడెక్కల చప్పుడు... జలపాతాల హోరు.

స్పాట్ లో రంగులు మారుతూ...

స్పాట్ క్రమంగా పైకి జరుగుతూ

ఆహ్లాదకరమైన వాతావరణం

మబ్బుల్లో దూసుకుపోతూ కుర్రాడు

అతడి ముఖంలో దరహాసం

స్పాట్ అలా జరుగుతూ.. పైకి... పైపైకి

స్పాట్ ఆఫ్

సోఫాలోని అజయ్ కి కల చెదురుతుంది. లేచి కూర్చొంటాడు. అతడిలో అలజడి... టీపాయ్ పై వున్న బాటిల్ తీసుకుని నీళ్ళు త్రాగుతాడు.

## ప్రథమ రంగం

ఎదురుగా రెండు డోర్లు. ఆ డోర్స్ కి కర్టిన్స్ ఉన్నాయి. ఎడమ ప్రక్క డోర్ ప్రక్కనే ఒక కుర్చీ టేబుల్ వుంటాయి. టేబుల్ పై బుక్స్ అడ్డదిడ్డంగా వుంటాయి. అది అజయ్ టేబుల్. (కుడిప్రక్కన డోర్ ప్రక్కనే ఒక కుర్చీ ఒక టేబుల్ ఎదురుగా ఒక సోఫాసెట్. ఆ సోఫాసెట్ ఎదురుగా టి.వి. వుంది. వెనుక గోడపై అనగా డోర్ కర్టెన్స్ పై భాగాన దేవుళ్ళ ఫోటోలు వుంటాయి. ఎంట్రన్స్ లో షూ స్టాండ్ వుంటుంది.)

అది ఒక ఆఫీసర్ ఇల్లు. ఆ ఇల్లు రాజేష్ ది అతని భార్య భాను ఇద్దరూ ఉద్యోగస్థులే. హడావిడిగా రడీ అవుతూ వుంటారు. అజయ్ కూడా స్కూలుకు వెళ్ళే హాడివిడిలో వుంటాడు. టివిలో ఏవేవో ప్రోగ్రామ్స్ వస్తూనే వుంటాయి. అజయ్ స్కూల్ యూనిఫారంలో వుంటాడు. లెఫ్ట్ సైడ్ రూంలో నుండి వచ్చి వింగ్ లోకి చూస్తూ....

అజయ్ : మమ్మీ....! నా టై కన్పించడం లేదు.

భానుమతి : (వింగులో నుండే) నీ రూంలోనే వుంటుంది చూడు...

అజయ్ : చూశాను... కనిపించట్లేదు.

భానుమతి : అబ్బబ్బ.... ప్రాణం తీస్తావు... వెతుక్కోరా...

- అజయ్ : వెతికాను మమ్మీ.. లేదు
- భానుమతి : (టీ కప్పుతో వచ్చి) మీ తాతయ్యగారికివ్వు...
- అజయ్ : నువ్వే ఇవ్వు... నేనసలికే టెన్నీస్ గా ఉంటే
- గోపాలరావు : (ప్రవేశం) ఎందుకయ్యా... టెన్నీస్... నెమ్మదిగా వెతుక్కుంటే అన్నీ కనిస్తాయి. ఇదిగో టై.
- అజయ్ : (తీసుకుంటూ) ఎక్కడుంది తాతయ్యా...
- గోపాలరావు : నిన్న నువ్విప్పిన ప్యాంట్ జేబులో వుంది. (అజయ్ లోపలికి)
- భానుమతి : (కాఫీ అందిస్తూ) తీసుకోండి మావయ్యా
- గోపాలరావు : (తీసుకుంటూ) నువ్వుకూడా పెందలాగే బయల్దేరుతున్నావ్....
- భానుమతి : అసెంబ్లీ సెషన్స్ మొదలయ్యాయి కదా.... అందుకని అందరూ 9కల్లా ఆఫీస్ లో వుండాలని సర్కులర్ ఇష్యే చేశారు.
- గోపాలరావు : అలాగా... (వచ్చి సోఫాలో కూర్చుంటాడు)!
- భానుమతి : వెధవాఫీసు... నేను ఉద్యోగం చెయ్యను మొద్రో అంటే వినిపించుకోరు... మీ అబ్బాయి ఇంట్లోనూ, ఆఫీస్ లోనూ పనిచెయ్యలేక వస్తున్నా
- రాజేష్ : ఏమోయ్.. నా బెల్ట్ కనిపించడంలే... (లోపలినుండే అరుస్తాడు)
- భానుమతి : నేను మింగేశాను... వెతుక్కోండి...
- రాజేష్ : కనపడకేగా... నిన్ను పిలుస్తోంది. దా...
- భానుమతి : వస్తున్నా...
- అజయ్ : (లోపల) మమ్మీ...
- భానుమతి : వస్తున్నా...
- రాజేష్ : భానూ...
- భానుమతి : ఆఁ...! వస్తున్నారండి...
- అజయ్ : మమ్మీ...
- భానుమతి : అబ్బబ్బ... వస్తున్నానా బాబూ... ప్రాణాల్తీస్తున్నారు. (రాజేష్ గదిలోకి వెళుతుంది)
- అజయ్ : (కాలికి ఒక్క సాక్స్ మాత్రమే... వేసుకుని వస్తాడు. వచ్చి సోఫాలో కూర్చొంటాడు)
- భానుమతి : (లోపలిగదిలో) అబ్బబ్బ... వదలండి. హాల్లో మావయ్యగారు కూర్చున్నారు.
- రాజేష్ : కూర్చొనియ్... మనకేం.... ఒక్క ము...
- భానుమతి : చాలైంది వూర్కొండి. టైమవుతోంది. రండి టిఫిన్ పెడ్తాను. (బయట వీళ్ళ మాటల్ని వింటూవుంటారు. అజయ్ సీరియస్ గా తాతయ్యవైపు చూస్తాడు. తాతయ్య ఇబ్బంది పడుతుంటాడు)
- రాజేష్ : టిఫిన్ కోసమేగా...
- భానుమతి : ఛీ... వూర్కొండి... (చప్పన బయటకు వస్తుంది) (హడావిడిగా అజయ్ రూమ్ లోకి వెళ్ళబోతుంది)

- అజయ్ : ఇక్కడ
- భానుమతి : ఏంటి పిలిచావ్?
- అజయ్ : అయిపోయాయా... మీ సరసాలు...
- భానుమతి : నోర్మయ్ వెధవా... పిచ్చిపిచ్చిగా మాట్లాడితే చంపేస్తా... చెప్పు. ఎందుకు పిలిచావు?
- అజయ్ : ఒక్క సాక్సే వుంది.
- భానుమతి : దీనికినన్ను పిలవాలా... వెతుక్కోలేమా...
- అజయ్ : పెద్దవాళ్ళకి పొడవాటి బెల్టులే కనపడ్డంటే చిన్నవాళ్ళకి ఇంత చిన్న సాక్సులేం కన్పిస్తాయ్?
- భానుమతి : చంపేస్తా... మాటకు మాట చెప్పావంటే.. (లోపలికి వెళుతుంది)
- అజయ్ : ఆ పనిచెయ్... రోజూ ఈ బడికెళ్ళు బాధ తప్పతుంది.
- గోపాలరావు : తప్పునాన్న! అలా అనకూడదు...
- అజయ్ : మీరెళ్ళి చూడండి తాతయ్యా... బడెంత నరకమో తెలుస్తుంది. నానాచావుచచ్చి రెడీ అయి ట్రాఫిక్ ఛేదించుకుని వెళితే ఒన్మినిట్ లేటయిందని గేట్ క్లోజ్ చేసేస్తాడు. వన్మినిట్లేట్ని కూడా డైరీలో నోట్ చేసి పంపిస్తారు. నెలకు 2లేట్స్ దాటితే గేట్ బయటే ఎండలో కూర్చోబెడతారు. హోమ్వర్క్ చేయకపోతే ఫైన్ డాడీ స్కూల్లో చేరేటప్పుడు ఆ స్కూల్లో అంతా కాన్స్ట్రెయిన్డ్ స్టడీస్ అంటే ఏంటో అనుకున్నాగానీ.. ఇలా వుంటుందని అనుకోలేదు!
- గోపాలరావు : హా.... హా.... హా... (నవ్వుతాడు)
- అజయ్ : నవ్వుకు తాతయ్యా స్కూలుకి వెళ్ళడమంటే ఆఫీసుకెళ్ళినంత హాయనుకోకు తాతయ్యా
- గోపాలరావు : ఆఫీసు అంత హాయని ఎవరు చెప్పారా నీకు?
- అజయ్ : రోజంతా ఒక్కపైలే పట్టుకుని రెండు ముక్కలురాయడం, ఆ రెండు ముక్కలు రాయడానికి నాలుగుసార్లు చాయ్లు తాగడం... మధ్యలో నిద్రోస్తే ఓ కునుకు తీయడం ఇదేగా మీ ఆఫీసుల్లో వర్క్.. ఎనిన సినివమాల్లో, సీరియల్సులో చూడడంలేదు.
- గోపాలరావు : వేలేడు లేవు వెధవా.. ఆఫీసు బాగోతాల్ని అట్టే విప్పేస్తున్నావ్ (అని తలపై మొట్టి నవ్వుతాడు)
- అజయ్ : ఉద్యోగులకి రిటైర్మెంట్లున్నట్లే విద్యార్థులకూ రిటైర్మెంట్లుండాలి తాతయ్యా... అప్పుడు గాని ఈ చదువుల బరువు తగ్గదు.
- భానుమతి : (ప్రవేశిస్తూ) నోర్మయ్యారా వెధవ... పెద్ద పెద్ద మాటలూ... నువ్వునూ, ఇదిగో సాక్స్... (ఇస్తుంది) ఏంటి మావయ్యా... మీరు కూడా వాణ్ణేమీ అనకుండా!
- గోపాలరావు : పోనీలేమ్మా... పిల్లాడు.
- అజయ్ : అవునవును మీరెంత సిల్లీగా మాట్లాడుకున్నా అవి అందంగా వుంటాయి. మా బాధలు చెప్పుకుంటే అవి పెద్ద పెద్ద మాటలు, వయసుకు మించిన మాటలు... (షూ స్టాండ్ దగ్గరకు వెళ్ళి షూస్ తెచ్చుకుని వేసుకుంటాడు)

- గోపాలరావు : హా... హా... హా...
- భానుమతి : వీడేంటి మావయ్యా... ఇన్నిన్ని మాటలు మాట్లాడుతున్నాడు?
- అజయ్ : పాపం పెద్దయన... తాతయ్యేం చెబుతాడు. వెళ్ళి మీ అమ్మనడుగు... నాకొడుక్కి అంత వసెందుకు పోశావే ముసల్దానా... అని...
- భానుమతి : (అశ్చర్యంగా) ఆ! వసంటే నీకు తెలుసా?
- అజయ్ : ఈ టీవీలోచ్చాక వసేంటీ మమ్మీ... మీరు చేసే నసల గూఢార్దాలు కూడా మాకు తెల్సు... (నవ్వుతాడు)
- భానుమతి : వెధవ... వేలెడు లేవు... ఇన్నిన్ని మాటలు (కొట్టబోతుంది)
- అజయ్ : (దొరక్కుండా తప్పించుకోబోతాడు)
- రాజేష్ : (ప్రవేశం రేయ్... ఏంట్రా అల్లరి. టైమెంత... ఇంకా రడీకాలేదు. టి.వి. నాన్ స్టాప్ గా మొగాల్సిందేనా? (రిమోట్ తో ఆపుతాడు)
- అజయ్ : (మౌనంగా చాలా విధేయంగా) అయిపోయింది డాడీ... (వెళ్ళి బ్యాగ్ లో బుక్స్ సర్దుకుంటాడు)
- రాజేష్ : ఆటో వచ్చే టైమయ్యింది... త్వరగా కానీ
- అజయ్ : ఒకే డాడీ.
- భానుమతి : రండి... మీకు టిఫిన్ పెడతాను.
- రాజేష్ : టిఫిన్... (సంతోషంగా)
- భానుమతి : చుప్... (విషయం అర్థమై చేయిపై గిచ్చుతుంది)
- రాజేష్ : సారి... సరే పద...
- అజయ్ : డాడీ....
- రాజేష్ : (అగుతాడు) ఏంటీ?
- అజయ్ : మా స్కూల్ గోల్డెన్ జూబ్లీ సెలబ్రేషన్స్ సందర్భంగా ప్రతి ఒక్క స్టూడెంట్ నుండి థాజెండ్ రుపీస్ కలక్ట్ చేస్తున్నారు. వాళ్ళిచ్చిన లెటర్ కూడా మీకిచ్చాను. ఈ రోజే లాస్ట్ డేట్.
- రాజేష్ : వేలకువేలు ఫీజులు వసూలు చేసేది చాలక మళ్ళా సెలబ్రేషన్లు సాకుతో ఇంతింత ఇవ్వాలంటే ఎలా... అసలేం స్కూలు రా మీ స్కూలు?
- అజయ్ : ఒకప్పుడు మీరే చెప్పారుగా 'కాస్టలీ' స్కూలని...
- రాజేష్ : అయితే మాత్రం... ప్రతి అడ్డమైన ఫంక్షన్లవో పెట్టి వేలకు వేలు గుంజుతారా... లేవని చెప్పుపో...
- అజయ్ : అందరూ ఇస్తున్నారు....
- రాజేష్ : అందరూ ఇస్తున్నారని నువ్వు ఇవ్వాలా? మా డాడీ ఇవ్వనన్నారని చెప్పు
- గోపాలరావు : అదేంట్రా అలా అంటావ్. అందరూ ఇచ్చి వాడివ్వకపోతే నలుగుర్లో వాడు చిన్నబుచ్చుకోడూ...

- రాజేష్ : అటువంటిదేమీ వుండదు. ఇట్లా మొహమాటాలకు పోతేనే అబార్షన్లయ్యేది..
- భానుమతి : ఛీ....! పసివాడిముందు ఏంటా మాటలు...
- రాజేష్ : నువ్ నోర్చుయ్
- గోపాలరావు : తప్పురా రాజేష్... పుట్టలో వేలెడితే కుట్టనా! అని.... ఇవన్నీ ముందే ఆలోచించుకోవాలా...
- రాజేష్ : అందుకని సెలబ్రేషన్లని, పిక్నిక్లని, టూర్లని, ఐమాక్స్లని వేలకువేలు గుంజుతుంటే చూస్తూపూరుకోవాలా నాన్నా...
- గోపాలరావు : పూరుకోక ఏం చేస్తావురా...? పిల్లల్ని హార్ట్ చేస్తావా?
- రాజేష్ : కేవలం పిల్లల చదువుకోసం ఎంత ఖర్చవుతుందో తెల్సా నాన్నా.. 'సజని'ని రెసిడెన్షియల్లో పెట్టి చదివిస్తున్న పాపానికి సం||రానికి అరవైవేలు. అంటే నెలకు ఐదువేలు. వీడి స్కూలు ఫీజు వెయ్యి రూపాయలు. ఆటోఫీజు ఎనిమిదొందలు.. వీడి పాకెట్ మనీ ఎట్రెక్టా 700రూ||లు మొత్తం కలిపి రెండు వేల ఐదొందలు. కేవలం పిల్లలకోసం నెలకు ఏడువేల ఐదొందలు ఖర్చు పెట్టాలంటే ఎక్కడ నాన్నా.. అవికాక అడిషనల్గా ఇంతింత డబ్బులు కట్టమంటే ఎక్కడి నుండి తేవాలి?
- గోపాలరావు : రోట్లో తలపెట్టి రోకటి దెబ్బలకు జడిస్తే ఎలా? చదువుకునే రోజుల్నుంచి చదువుని 'కొంటున్న' రోజుల్లో కొచ్చిం. తప్పుడు కాలంతో పాటు సాగాలిగా....
- అజయ్ : డాడీ! వెళ్ళొస్తా... మమ్మీ వెళ్ళొస్తా.... తాతయ్య బై...
- గోపాలరావు : లాస్ట్ డేట్ అంటున్నావ్. డబ్బులు తీసుకోకుండా వెళుతున్నావేం....!
- అజయ్ : వద్దులే తాతయ్యా... కట్టనులే.....
- గోపాలరావు : మీ టీచర్ అడిగితే ఏం చెబుతావ్.....?
- అజయ్ : మా స్కూల్లో డాడీ ఎవ్వరికీ తెలియదు. కాబట్టి డాడీ పరువేంపోదు. నా (ఫ్రెండ్స్), టీచర్స్ నన్ను చులకనగా చూసినా నేనేం పట్టించుకోను. చునకనగా చూస్తారని వెయ్యి రూపాయలు పోగొట్టుకోలేంగా... తాతయ్యా.
- గోపాలరావు : చిన్నా! రాజీపడి వెళ్తున్నావా... రాజీ పడడమంటే రోజూ పడడమే నాన్నా?... వద్దు... నువ్ నలుగుర్లో చిన్న బుచ్చుకోకూడదు. ఇవిగో.... ఈ వెయ్యి రూపాయలు తీసుకెళ్ళి మీ టీచర్కివ్వ. అజయ్ : వద్దు తాతయ్యా...
- గోపాలరావు : పర్వాలేదు... తీసుకోనాన్నా... తీసుకో
- అజయ్ : (తీసుకుంటూ) థ్యాంక్స్ తాతయ్యా
- భానుమతి : నోర్చుయ్ వెధవ. ఎవరి దగ్గర పడితే వాళ్ళ దగ్గర డబ్బులు తీసుకోవడమేనా... థ్యాంక్స్ట... థ్యాంక్సు (లాక్కొని మామగారికిస్తుంది)
- గోపాలరావు : ఇవన్నీ అమ్మా ... ఇస్తుంది వాళ్ళ తాతయ్యేగా... మనవడికి ఇవ్వకూడదా...
- భానుమతి : మనవడిదాకా వెళ్ళారా... ముందు కొడుక్కివ్వాలిని ఇవ్వండి... ముష్టి వెయ్యికాదు... ఏవండీ వాడికి డబ్బులిచ్చి పంపండి...



- రాజేష్ : (పర్సులో నుండి వెయ్యి తీసిస్తాడు)
- అజయ్ : (అనుమానంగా చూస్తాడు)
- భానుమతి : తీస్కోవెధవ. తాతయ్యస్తే ఆనందంగా తీసుకున్నావ్. డాడీ ఇస్తే తీసుకోవేం... తీసుకో... (కోపంగా)
- అజయ్ : (మౌనంగా తీసుకుంటాడు... వెళ్ళబోతూ) బైమా... బైడాడీ... బాయ్ తాతయ్యా.
- భానుమతి : రేయ్ బ్యాగ్ ఇదిగో... వెధవ మతిమరుపు నువ్వును...
- అజయ్ : (బ్యాగ్ తీసుకుని వెళ్ళబోతాడు) (ఇంతలో వెంకట్ ప్రవేశం. అజయ్ క్లాస్ మేట్. స్కూలు యూనిఫాం, బ్యాగ్ తో వుంటాడు)
- వెంకట్ : నమస్తే అంకుల్ ... నమస్తే ఆంటి... నమస్తే తాతయ్యా.
- రాజేష్, భాను : (మౌనంగా అలానే చూస్తూవుంటారు)
- గోపాలరావు : నమస్తే బాబు....
- అజయ్ : వెంకట్ రా వెళ్దాం
- వెంకట్ : అజయ్. ఒక్క నిమిషం గోల్డెన్ జుబ్లీ సెలబ్రేషన్స్ కి థాజెండ్ కట్టేందుకు ఈరోజే లాస్ట్ డేట్ కదా... మా దగ్గర 500/- ఉన్నాయి. ఒక్క ఐదొందలు మిమ్మల్ని అప్పు అడగమన్నారు మా నాన్న.
- రాజేష్ : మాకు లేక మేం అవస్థలు పడుతుంటే నీకు అయిదొందలా?
- వెంకట్ : ఫస్టుకి ఇస్తామన్నారంకుల్...
- రాజేష్ : ఫస్టులేదు లాస్టులేదు వెళ్ళు.
- భానుమతి : లాస్ట్ మంత్ లో అర్డంట్ అవసరం అని మీ అమ్మ నాలుగొందలు తీసుకెళ్ళింది ఇంతవరకూ ఇవ్వలేదు. ఇప్పుడు ఐదొందలా...?
- రాజేష్ : లేవు బాబూ వెళ్ళు. రేయ్ అజయ్ నీకు ఫ్రెండ్ షిప్ చేయడానికి ఇంతకన్నా మంచి ఫ్రెండు దొరకలేదురా...?
- భానుమతి : తీస్కోవెధవ. తాతయ్యస్తే ఆనందంగా తీసుకున్నావ్. డాడీ ఇస్తే తీసుకోవేం... తీసుకో... (కోపంగా)
- అజయ్ : మా క్లాస్ మొత్తంలో బెస్ట్ ఫ్రెండ్ వెంకట్ డాడీ... అంతకన్నా మంచి ఫ్రెండు ఎక్కడ దొరుకుతాడు? రాజేష్ : నోర్మ్యుమ్ వెధవా. ప్రతిదానికి ఒక ఆర్గ్యుమెంట్ రడీ చేసుకుంటావ్ ఇట్లా ఒక స్థాయిలేని వాళ్ళతో ఫ్రెండ్ షిప్ చేశావంటే చంపేస్తా (చెంపపై కొడతాడు)
- గోపాలరావు : చిన్న పిల్లాడిపై చెయ్యి చేసుకుంటావ్, బుద్ధుండా...?
- రాజేష్ : మీకు తెలియదు ఊరుకోండి నాన్న వెళ్ళరా వెళ్ళు. (అజయ్, వెంకట్ లు వెళ్ళబోతారు)
- గోపాలరావు : బాబు వెంకట్ - ఇవిగో ఐదొందలు.
- వెంకట్ : వద్దండి
- గోపాలరావు : తీసుకోబాబు ఫర్వాలేదు



- రాజేష్** : రోజూ స్కూలుకని బయలుదేరి ఏం చేస్తున్నట్టు? క్రికెట్టని, వీడియోగేమ్స్ అని స్కూలు టైండాకా ఆడి వస్తున్నాడన్నమాట. వాడి సంగతి తేల్చేస్తాను... ఇంతకూ వాడేడి?
- భానుమతి** : ఇంకా రాలేదు... (టి.వి. చూస్తూనే)
- రాజేష్** : ఎంతసేపటికి ఏడుపుగొట్టు సీరియల్స్ తప్పితే ఇంట్లో ఏం జరుగుతుంది పట్టించుకోవా?
- భానుమతి** : అందుకు మీరున్నారుగా
- రాజేష్** : నోర్మూయ్... మాటకు మాట ఎదురు చెప్పావంటే చంపేస్తా దిక్కుమాలిన టి.వి. (టివి ఆఫ్ చేస్తాడు)
- భానుమతి** : మధ్యలో అదేం చేసింది... సీరియల్ మధ్యలో ఆపుతారేంటి (టివి ఆన్ చేయబోతుంది)
- రాజేష్** : ఆన్ చేశావంటే చంపేస్తా...
- భానుమతి** : ఎందుకు చంపుతారు...?
- రాజేష్** : (రిమోట్ తీసి అవతల పారేస్తాడు)
- భానుమతి** : మీరు న్యూస్ అని గంటలు గంటలు టి.వి. ముందు దిగబడిపోయినప్పుడు... అప్పుడు నేనాపితే మీకెలా వుంటుంది?
- రాజేష్** : తల్లివి కదా! ఇంట్లో వాడు చదువుతుందీ... లేనిదీ వాడి మూమెంట్స్ ఏంటని పట్టించుకోవు... ఎంత సేపటికి టివి.... టివి... టివి....
- భానుమతి** : వాడు నా మాట ఎక్కడ వింటున్నాడని, హెంబాం వర్క్ చేసుకోరా... అంటే ఉరుమిరిమి చూస్తాడు. ఎంత సేపటికి వీడియో గేమ్స్... కార్టూన్ నెట్ వర్క్ ... లేదంటే క్రికెట్... నేనేం చేయాలి?
- రాజేష్** : భయపెట్టి చదివించాలి.... అది కూడా నేనే చెప్పాలా?
- భానుమతి** : వాడికి తల్లంటే భయమెక్కడుందని? హాలిడే రోజు ఒక్క గంటన్నా కూర్చోని చదువుకోరా... అంటే హాలిడే రోజు కూడా చదువేనా? అని ప్రశ్నిస్తాడు. హాలిడే ఎలాగూ ఇంట్లో ఉంటారుగా... మీరు చదివించొచ్చుగా....
- రాజేష్** : అన్ని నేను చూసుకొనేపనైతే నువ్వెందుకు....?
- భానుమతి** : అదే ప్రశ్న నేనూ అడగలను
- రాజేష్** : నోర్మూయ్... మాటకు మాట బదులిస్తున్నావ్... ఇంట్లో ఒక్క పిల్లాడ్ని చూడడానికి మహాకష్టపడిపోతావ్
- భానుమతి** : మీరున్నప్పుడే వాడు సైలెంట్గా వుండేది. మీరింట్లో లేకపోతే ఇల్లుపీకి పందిరేస్తాడు తెల్సా.
- రాజేష్** : ఛీ... వెధవకొంప వెధవకొంపని... ఇంట్లో మనశ్శాంతి ఉండడంలేదు.
- భానుమతి** : ఎప్పుడో అర్థరాత్రి ఇంటికి చేరేమీకే అలావుంటే ఇక నాకెంత నరకంగా వుండాలి?
- రాజేష్** : రెండుకే నువ్వు పి.జి. చదివింది... ఎం.కాం. కొడుకు ఏం చేస్తున్నా కామ్గా వుండమనా?
- భానుమతి** : నన్నేమైనా అనండి,, నా చదువును ఏమనొద్దు...
- రాజేష్** : పి.జి. చదివినప్రొఫెసర్వి ఇంట్లో కొడుక్కి చదువుచెప్పిచావు.
- భానుమతి** : మరి ఉద్యోగానికి పంపకండి... చదువు చెప్పుకుంటూ వుంటాను.

- రాజేష్** : ఉన్న ఉద్యోగం వదిలేసి కొడుక్కి చదువు చెప్పుకుంటూ కుర్చుంటే చివరికి ట్యూషన్లు చెప్పుకుంటూ బతకాలి. ఒక పని చేస్తున్నావని రెండోపని మానేయ్యడం కాదు.
- భానుమతి** : ఇంతకీ మీరు చెప్పేదేంటి?
- రాజేష్** : ఉదయం, సాయంత్రం ఖాళీయే కదా. పొద్దున్నమానం ఆ టివి చూసుకుంటూ గడపకపోతే వాడి దగ్గర కూర్చొని హోం వర్కు సరిగ్గా చేస్తున్నదీ, లేనిదీ చూసుకోవచ్చుగా...
- భానుమతి** : ఉదయం నిద్రలేచిన దగ్గర నుండి ఆఫీసుకు వెళ్ళే వరకూ ఇంట్లో అన్ని పనులూ నేనే చేయాలా? ఆఫీసులో క్షణం తీరిక లేకుండా బండెడు పని చేయాలా...! సాయంత్రం ఇంటికొస్తే మరలా వంటపనా...? ఇంక వాడికి చదువు చెప్పడానికి నాకు టైమెక్కడ వుంది.
- రాజేష్** : ఛీ.... ఛీ.. వెధవ లాజిక్కులు, వెధవ ఆర్గ్యుమెంట్లు
- భానుమతి** : ఆర్గ్యుమెంట్లు చేస్తుంది నేను కాదు మీరే. అసలా మాటకొస్తే ఇంట్లో టైము వుండేది మీకే ఆ కేర్ ఏదో మీరే తీసుకోవచ్చుగా.
- రాజేష్** : సవాలక్ష సమస్యల్లో తిరిగొచ్చిన నేను, ఇంటికి రాగానే పిల్లోడి పుస్తకాలు ముందేసుకుని చదువు చెప్పుకుంటూ కూర్చుంటూ.... ష్.. కోరి కోరి నిన్ను కట్టుకున్నాను చూడూ... నా చెప్పుతో నేనే కొట్టుకోవాలి.
- బంటి** : (ప్రవేశం) అంకుల్ ('సైలెన్స్ ప్లీజ్ బోర్డ్ చేతిలో వుంటుంది)
- భానుమతి** : వీడొకడు నా ప్రాణాలకీ... (బంటి వెళతాడు) ఈ ఫీలింగ్ నీకిప్పుడు కలిగినట్లుంది. నాకైతే నిన్ను కట్టుకున్న రెండోయేడులోనే కల్గింది ఉ... ఉ...(మూతి విరుచుకుంటూ కూరగాయలు తీసుకు వెళుతుంది)
- (అజయ్ సూల్ బ్యాగ్ తో ప్రవేశం. అతని చేతిలో కొన్ని పక్షుల ఈకలు ఉవంటాయి. అజయ్ లోపలికి వెళ్ళబోతాడు)
- రాజేష్** : రేయ్ ఇలారా...
- అజయ్** : (వస్తాడు)
- రాజేష్** : స్కూలు మూడున్నరకల్లా వదిలితే ఇప్పటి వరకూ ఏ చేస్తున్నావురా?
- అజయ్** : ఐదుగంటల వరకు ప్రైవేట్ క్లాస్స్ వున్నాయి డాడీ. నెక్ట్ వీక్ లో ఇంటర్ స్కూల్లో టోర్నమెంట్ వుంది డాడీ. ప్రాక్టీస్ కెళ్ళొస్తున్నా.
- రాజేష్** : నోర్మయ్ వెధవా... (చెంపపై కొడతాడు) అబద్ధం చెప్పావంటే నాలుక చీరేస్తా.
- అజయ్** : నిజం డాడీ. కావాలంటే మా పీటీసార్ ని అడగండి
- రాజేష్** : ఆట్లాడేది నిజమే కావొచ్చు. ఐదుగంటల వరకు ప్రైవేటు క్లాసులనేది అబద్ధం...
- అజయ్** : నే చెప్పేది నిజం డాడీ...
- రాజేష్** : ఏంట్రా నిజం... స్కూలుకు సరిగ్గా పోవడం లేదట. క్లాస్ టెస్టులు ఆబ్జెంట్ అవుతున్నావంట.. యు.. డర్టీ రాస్కల్.. తల్లిదండ్రుల్నే మోసం చేస్తావా? (అని ఇష్టం వచ్చినట్లు కొడతాడు.)

- అజయ్** : మమ్మీ... మమ్మీ... డాడీ నన్ను చంపేస్తున్నారు.
- భానుమతి** : (ప్రవేశం) ఏంట్రా.. రోజూ బడికెళుతున్నట్లు బ్యాగులు తగిలించుకెళ్ళి రోజంతా క్రికెట్ ఆడుతూ ఫ్రైవేటు క్లాసులని ఇష్టం వచ్చినట్లు కొడతారు. గోపాలరావు ప్రవేశం. వారి నుండి అజయ్ని తప్పిస్తాడు)
- గోపాలరావు** : ఎందుకు పసిపిల్లవాణ్ణి అలా చావగొడుతున్నారు. మీకు బుద్ధుందా?
- రాజేష్** : మీకు తెలియదు తప్పుకోండి నాన్నా.
- గోపాలరావు** : ఏంట్రా నాకు తెలియంది, మీకు తెలిసింది...!
- భానుమతి** : అసలు వాడేం చేస్తున్నాడో మీకు తెలిస్తే మీరు వాణ్ణి క్షమించరు.
- గోపాలరావు** : అమ్మా నిన్నూ, నీ నోటి దురుసుతనాన్ని క్షమిస్తున్న వాణ్ణి.. పసిపిల్లవాణ్ణి క్షమించలేనా?
- భానుమతి** : హూ... (కోపంగా లోపలికి వెళుతుంది)
- రాజేష్** : వాడు స్కూలుకు దుమ్మాలు కొడుతున్నాడు. మార్కులు సరిగా రావడం లేదు. ఎక్కువ ఆబ్సెంటువుతున్నాడు. పేరెంట్స్ని ఒక్కసారి వచ్చి కలవమని ఆ ఫ్రీన్సిపాల్ లెటర్ 15న పంపాడు నాన్నా.
- గోపాలరావు** : అందుకని చావగొడతావా...? చిన్నప్పుడు నువ్వు రోజుల తరబడి స్కూలుకి పోలేదు. అలాగని నిన్ను చావగొట్టావా?
- రాజేష్** : అప్పటి రోజులు వేరు. ఇప్పటి రోజులు వేరు...
- గోపాలరావు** : కాలం మారినా సమస్యకు కారణాలుంటాయి. మూలాలను తడమకుండా పిల్లల్ని కొడితే సమస్య పరిష్కారమౌతుందా?
- రాజేష్** : అమ్మా, అబ్బ కష్టపడి సంపాదిస్తుంటే తిని కొవ్వెక్కి బడికెళ్ళడం మానేశాడు.... ఇంక వాడికేం సమస్యలుంటాయ్
- గోపాలరావు** : తప్పురా... అలా మాట్లాడొద్దు. వాడి సమస్య నీకు సిల్లీగా అపిపించొచ్చు... నీ సమస్య నాకు చిన్నదిగా కన్పించొచ్చు. ఎవరి స్థాయికి వారి సమస్య పెద్దదే... నేను కనుక్కుంటాగా.. నాన్నా అజయ్! స్కూలుకెందుకు వెళ్ళటంలేదు?
- అజయ్** : ఈ మధ్య నాకు ఫీవరొచ్చి వారం రోజులు స్కూలుకి వెళ్ళలేదుగా తాతయ్యా.. అప్పుడు స్కూల్లో చాలా పోర్షన్స్ అయిపోయాయి. హోంవర్కు కూడా చాలా మిగాలిపోయింది. అది కంప్లీట్ చేసేంతవరకు క్లాసుకు రావద్దని మాథ్స్, సైన్స్ టీచర్లు చెప్పారు. వెంకట్ దగ్గర నోట్బుక్స్ తీసుకుని స్టెప్స్ పై కూర్చోని నోట్ రాసుకుంటున్నా
- గోపాలరావు** : అందుకని క్లాసులకు వెళ్ళడం మానేస్తావా? ఆ పాత పాఠాలు వ్రాసుకుంటూ కూర్చుంటే కొత్త పాఠాలు పోతాయిగా మరి. అవ్వెప్పుడు కంప్లీట్ చేస్తావ్.
- అజయ్** : (హానం)

- గోపాలరావు : ప్రాబ్లం పట్ల మొదట్లోనే రియాక్టయితే ఇప్పుడింత కాంప్లికేటెడ్ కాదుగా?
- అజయ్ : ఇంతింత పోర్షన్స్.... భయంగా వుంది తాతయ్యా...!
- గోపాలరావు : చదువుపట్ల శ్రద్ధండాలేకాని భయం ఏర్పడకూడదు నాన్నా. అవునూ... నీ బ్యాగ్లో ఈ ఈకలేంటి...!
- అజయ్ : (చప్పున అవి లాక్కుని) ఏం లేవులే...
- గోపాలరావు : ఈ మధ్య నీ రూంలో ఇటువంటి ఈకలు చాలా కనిపిస్తున్నాయ్... ఎందుకని?
- అజయ్ : ఆహా... ఆ... ఆ... కొత్తరకం అంటే...
- రాజేష్ : (అనుమానంగా) ఏంట్రా అడుగుతుంటే తడబడుతున్నావ్... చెప్పు
- అజయ్ : ఏం ... ఏం.. లేదు...
- రాజేష్ : అబద్ధాలు చెప్పావంటే చంపేస్తా... చెప్పు? (చెయ్యి ఎత్తుతాడు)
- గోపాలరావు : అన్నిటికీ కొట్టడం సొల్యూషన్ కాదురా... నేను కనుక్కుంటాకదా...
- అజయ్ : (మాట మారుస్తూ) క్వీల్స్ కలెక్షన్ చేస్తున్నాను తాతయ్యా.
- రాజేష్ : ఎవడైనా స్టాంప్ కలెక్షన్ చేస్తాడు... కాయిన్స్ కలెక్షన్ చేస్తాడు.... ఈకల్ని కలెక్షన్ చేస్తాడా...!
- గోపాలరావు : ఏదో సరదాకి చేస్తున్నట్టున్నాడు లేరా...
- రాజేష్ : బడికెళ్ళి బుద్ధిగా చదువుకోరా అంటే... బడికి దుమ్మా కొట్టి ఈకలేరుకుంటూ తిరుగుతున్నాడు... నీ పని ఇట్లాకాదు... వాటిని తగలబెట్టేస్తేగాని (రూంలోకి వెళతాడు)
- అజయ్ : వద్దుడాడీ... వాటినేం చేయొద్దు డాడీ...
- రాజేష్ : (లోపలనుండి ఈకల కుప్పని రెండు చేతుల్లో తీసుకొస్తాడు) అమ్మో.. నీ క్వీల్స్ కలెక్షన్ బాగానే వుందది. ఏమేయ్ ఇలారా...
- అజయ్ : ప్లీజ్ డాడీ... వాటినేం చేయొద్దు డాడీ.. వాటికోసం చాలా కష్టపడ్డాను డాడీ...
- భానుమతి : (వస్తుంది) ఏంటండీ ఇవి?
- రాజేష్ : కనబడ్డంలా ... ఈకలు ... పక్షుల ఈకలు...
- భానుమతి : వీటినేంచేసుకుంటావరా?
- రాజేష్ : ముక్కుల్లోనో, చెవుల్లోనో పెట్టి తిప్పుకుంటాడు గానీ, వీటిని తీసుకుపోయి స్టా మీదవేసి తగలబెట్టేయ్...
- అజయ్ : డాడీ... ప్లీజ్..
- భానుమతి : అమ్మో! ఎన్ని సంపాదించేవురా... ఎంతకాలం పట్టిందో....!
- రాజేష్ : నీ పుత్రరత్నానికి చదువు సంధ్యలక్కర్లే.. వీధులెమ్మట ఈకలేరుకుంటూ తిరుగుతున్నాడు... తీసుకెళ్ళి కాలేయ్...
- అజయ్ : మమ్మీ.. మమ్మీ.. వాటిని కాల్చొద్దు... ప్లీజ్ మమ్మీ



రాజేష్ : అరిస్తే చంపేస్తా... స్కాండ్రల్... (పెడరెక్కలు విరిచి సోఫాలో విరిసేస్తాడు)

అజయ్ : (వెళ్ళి సోఫాలో పడతాడు)

తాతయ్యా... తాతయ్యా వాటిని కాల్చేయొద్దని మమ్మీతో చెప్పండి... ప్లీజ్... ప్లీజ్ తాతయ్యా... చెప్పండి!

గోపాలరావు : (చేసేది లేక అజయ్ ని అక్కన చేర్చుకుంటాడు)

రాజేష్ : వీడిపనిట్లాకాదు... హోమ్ ట్యూషన్స్ పెట్టి క్షణం తీరిక లేకుండా చేస్తేగాని దార్లోకి రాడు. అమ్మో - ఇట్లాగే వుంటే వీడెప్పటికి డాక్టర్ కావాలి. లాభం లేదు. హోమ్ ట్యూషన్స్ పెట్టాల్సిందే... (వెంటనే డయల్ చేసి) రేయ్ మూర్తి - నేను రాజేష్ ని. మా బాబుకి ఇంగ్లీష్ మాథ్స్, సైన్స్ చెపేందుకు ట్యూషన్ మాస్టర్ కావాలి. ఇంటికొచ్చి ట్యూషన్ చెప్పాలి. ఇద్దరైన ఫర్వాలేదు.. మార్నింగ్, ఈవినింగ్ రెండుపూట్లా రావాలి. ఫీజ్ ఎంతైనా ఫర్వాలేదు... రేపు ఉదయంకల్లా పంపాలి. థ్యాంక్యూ...

-లైట్స్-

### ఋణం రంగం

అజయ్ టేబుల్ దగ్గర ఆ స్పాట్ లో ఒక పంజరం అందులో అజయ్.... పుస్తకం చదువుకుంటూ వుంటాడు. పంజరం బయట నుండి ఒక మాష్టారు అతనికి పారం చెబుతూ వుంటాడు... నేపథ్యంలో - రంపపు మిల్లులో మొద్దును కట్ చేస్తున్న చప్పుడు ... ఇక్కడ అజయ్ గుండె కూడా ముక్కలవుతూ...

-లైట్స్-

### లైట్స్

రాజేష్ టేబుల్ (కుడివైపు) దగ్గర స్పాట్, ఆస్పాట్ లోనే పంజరం ఇంకొక మాష్టారు అజయ్ కి చదువు చెబుతూ.. అజయ్ నీరసంగా... నేపథ్యంలో - వికృతంగా మిక్సీ పిండి రుబ్బుతున్న చప్పుడు. అజయ్ పరిస్థితి సరిగ్గా అలాగే.

-లైట్స్-

### తిరిగి లైట్స్

అదే పంజరం స్టేజికి ఎడమవైపు పంజరంలో అజయ్.... పుస్తకం బట్టియపడుతూ... వాళ్ళమ్మ భానుమతి అతనికి అన్నం తినిపిస్తూ వుంటుంది. అజయ్ నిద్రను కంట్రోల్ చేసుకునే ప్రయత్నం... తల్లి చదవమని ఘోర్నచేస్తూ బలవంతంగా భోజనం తినిపిస్తున్న దృశ్యం నేపథ్యంలో - షహనాయిలో శివరంజని...

-లైట్స్-

### తిరిగి లైట్స్

అదే పంజరం కుడివైపుకు పంజరంలో అజయ్ చేతులు కట్టుకుని వుంటాడు. రాజేష్ భుజంపై బెల్టు వేలాడుతూ వుంటుంది. అజయ్ ఏదో అప్పజెబుతున్నాడు. రాజేష్ పుస్తకం చూస్తూ వుంటాడు.. అజయ్ ఏదో తప్పు చెప్పగా. చెవుమెలిపెట్టి తిడుతూ వుంటాడు... నేపథ్యంలో - షహనాయిలో



శివరంజని...

-లైటాస్-  
తిరిగి లైటాస్

మండు ప్రక్క రెండు స్పాట్లు ఒకసారి ఒక స్పాట్లో భార్యభర్తలిద్దరూ కీచులాడుకుంటూ వుంటారు. నేపథ్యంలో - రెండు కోతులు వికృతంగా అరుచుకుంటున్న చప్పుడు రెండో స్పాట్లో - అజయ్ క్రింద కూర్చొని పుస్తకం ముందు పెట్టుకుని చెవులు మూసుకుని ఇబ్బందిగా చదువుకుంటూ వుంటాడు... వారి గోలను భరించలేక... మొదటి స్పాట్లోకి 'బంటి' సైలెన్స్ ప్లీజ్ బోర్డుతో 'ఇష్విష్విస్...' అనుకుంటూ వస్తాడు... శబ్దాలన్నీ ఆగిపోతాయి

అంతటా నిశబ్దమే -

-లైటాస్-  
నొల్లత రంగం

అజయ్ సోఫాలో పడుకుని నిద్రపోతూ వుంటాడు. అతని పై స్పాట్. అతనికి మొదట్లో వచ్చిన కల వస్తుంది. వెనుక కర్టన్ పై స్పాట్. ఆ స్పాట్లో - రెక్కలతో ఎగురుతున్న విద్యార్థి షాడో... ఆ షాడో ఎల్.బి.లో క్రింద మొదలైంది. ఆ పిల్లాడు రెక్కలతో ఎగురుతూ.... అలా క్రమంగా ఏదో లోకాలకు

నేపథ్యంలో - పిట్టల అరుపులు, గుర్రపెడెక్కల చప్పుడు, జలపాతాల చప్పుడు స్పాట్లో రంగులు మారుతూ వుంటాయి

స్పాట్ క్రమంగా పైకి జరుగుతూ... మబ్బుల్లో దూసుకుపోతూ... ఆ కుర్రాడు పైకి పైపైకి...

స్నాట్ ఆఫ్

అజయ్ కల చెదురుతుంది. లేచి కూర్చొంటాడు. టీపాయ్ పై బాటిల్ తీసుకుని నీళ్ళు త్రాగుతాడు. సీరియస్ గా అటూ ఇటూ చూసి బయటకు వెళతాడు.

(గోపాలరావు ఏదో బుక్కు చదువుకుంటూ వచ్చి సోఫాలో కూర్చొంటాడు. వెంకట్ ప్రవేశం. అతని చేతిలో రెండు పెద్ద రెక్కలు (ఈకలతో చేసినవి వుంటాయి)

- వెంకట్ : తాతయ్యా... నమస్తే  
గోపాలరావు : నమస్తే. రా బాబూ... ఏంటి ఇలా వచ్చావ్?  
వెంకట్ : మీతో కొంచెం మాట్లాడాలి  
గోపాలరావు : నాతోనా... దేని గురించి!  
వెంకట్ : వీటి గురించి...  
గోపాలరావు : రెక్కలు... ఈకలతో చేసిన రెక్కలు... ఇవి!  
వెంకట్ : అజయ్ తయారు చేసినవి...!



గోపాలరావు : ఏంటి నాన్నా నీ ప్లాను? వీటితో ఏం చేయాలనుకున్నావ్?

రాజేష్ : (వాటిని లాక్కొని ముక్కలు చేస్తే) ఎగిరిపోవాలని అనుకొని వుంటాడు వెధవ

భానుమతి : (భయంగా చూస్తుంటుంది)

అజయ్ : నాన్నా... నాన్న వాటిని పాడు చేయకు... ప్లీజ్ నాన్నా... తయారు చేయడానికి చాలా కష్టపడ్డాను నాన్నా... (అని కోపం పట్టుకోలేక తండ్రిని కొడుతూ ఇష్టం వచ్చినట్లు పెనుగులాడతాడు. తండ్రి దిగ్రాంతి చెందుతాడు)

గోపాలరావు : అజయ్...! (గట్టిగా చెంపపై కొడతాడు) (అజయ్ ట్రాన్స్ లో నుండి బయటకొస్తాడు)

అజయ్ : తాతయ్యా.. (వాటేసుకుని ఏడుస్తాడు)

గోపాలరావు : ఎందుకు నాన్నా ఆ రెక్కలు...?

అజయ్ : ఎగిరిపోవాలని....

రాజేష్ : అదిగో నేను చెప్పాలా...

గోపాలరావు : చుప్... నువ్ నోర్చుయ్...

రాజేష్ : (నోరు మూసుకుంటాడు)

గోపాలరావు : ఎక్కడికి వెళ్ళాలనుకున్నావ్...

అజయ్ : (తటపటాయింపు.....)

గోపాలరావు : చెప్పు నాన్నా!... నిన్ను నేనర్థం చేసుకుంటానా...

అజయ్ : (శూన్యంలోకి చూస్తూ) కొంత కాలంగా నాకు ఒక్కటే కల వచ్చేది. అదీ వేకువజామున. నా రెండు భుజాలకు రెక్కలు కట్టుకుని గాలిపటంలా రివ్వన పైకెగిరా... అలలా అలా గాలిలోకి ... పై పైకి... చెట్టు .... రోడ్లు... మబ్బుల్ని దాటుకుని... దూరంగా ఏదోలోకం. పచ్చని చెట్లు... పక్షులు జలపాతాలు... వాటి మధ్య విశాలమైన మైదానం... అందులో అందరూ పిల్లలే.. నాకా రెక్కలు కట్టుకుని. నవ్వుతూ, తుళ్ళుతూ ఎగురుతూ... బాగా నచ్చింది.

అక్కడ నాన్నలేరు... అమ్మలేరు... టీచర్లు లేరు... బడిగంటల్లేవు... బలవంతపు చదువుల్లేవు.... బూట్లలేవు, బైట్లలేవు, టక్కులేవు, టైలు లేవు... ఆటోలగోల అంతకన్నాలేదు. మాలాంటి పిల్లలకోసం దేవుడు శ్రమించి, ప్రేమగా సృష్టించిన అద్భుతలోకంలా... ఎంత అందంగా వుంది. అక్కడ మేం నీళ్ళలో చేపలమయ్యాం. చెట్లల్లో కోతులమయ్యాం... ఆకాశంలో పక్షులమయ్యాం... మమ్మల్ని జూసి చెట్లు, పువ్వులు, కొండలు, చెరువులు నవ్వాయి. అక్కున చేర్చుకున్నాయి. అలా రోజంతా ఆడుకుంటూ, రేపటి గురించి కలలుకంటూ వీడ్కోలు తీసుకునేవాళం... ఆ కల నాకు నచ్చింది. లప్పట్నుంచి అదేకల... ఎలాగైనా అక్కడికి చేరుకోవాలి. అందుకని కష్టపడి ఈకలు సంపాదించి రెక్కలు తయారు చేశా. నిజం చేసుకోవాలనుకున్న నా కలని కల్లలు చేశారు. (రోదిస్తాడు...)

- భానుమతి** : (ఏడుస్తూ) ఏమండీ...! వీడికేమయ్యిందండీ? పిచ్చిగానీ పట్టలేదుగా...! కౌన్సిలింగ్ ఇప్పిద్దామండీ...
- గోపాలరావు** : (సీరియస్గా) కౌన్సిలింగ్ వాడికి కాదు... మీకు... మీకు కావాలి. పసిపిల్లాడి మనసును అర్థం చేసుకోకుండా మూర్ఖంగా, వికృతంగా ప్రవర్తించే మీకు కావాలి కౌన్సిలింగ్...
- రాజుష్** : నాన్నా..!
- గోపాలరావు** : మీ మూర్ఖత్వంతో వాడిబలాన్ని కాటేస్తున్నారు కదరా... ఒక్కసారి మీ బాల్యాన్ని గుర్తు తెచ్చుకోండి. ఇంత వత్తిడిని, మానసిక క్షబ్ధిని మీరెప్పుడైనా అనుభవించారా? బాల్యం ఎవరికైనా బాల్యమేరా?
- రాజుష్** : కాలం మారింది... కాలంతో మనమూ పరుగెత్తాలి.
- గోపాలరావు** : పరుగెత్తండ్రా.. ఇంకా పరుగెత్తండి. అలసి సొలసిపోయేదాకా పరుగుత్తండి. ఇన్నేళ్ళుగా పరుగెత్తుతున్నారు. ఏం మిగిలింద్రా అలసట తప్ప.
- రాజుష్** : కాలంతోపాటు మారాలనుకోవడం తప్పా?
- గోపాలరావు** : మారాలి... తప్పదు.. కాని ఆ మార్పు పురోగమనంవైపుండాలి. తిరోగమనం వైపు కాదు... ఏ కాలమూ బ్రతుకుల్ని ధ్వంసం చేయమని చెప్పలేదురా...
- భానుమతి** : వాడిపట్ల మా తాపత్రయమంతా తప్పేనా...
- గోపాలరావు** : ఖచ్చితంగా తప్పేనమా. సంవత్సర కాలంగా వాడు ఒకటే కలతో బ్రతికాడమ్మా... దాన్ని బట్టి వాడెంత డ్రైస్ కి గురయ్యిందీ అర్థం కావడం లేదూ... సమయానికి వెంకట్ చెప్పబట్టి సరిపోయింది గానీ... లేకుంటే అజయ్ మనకి దక్కేవాడా?
- రాజుష్** : బడికెళ్ళేవాడే అంత డ్రైస్ ఫీలయితే నెలంతా కష్టపడి సంపాదించుకొస్తున్నవాళ్ళం... మేమెంత డ్రైస్ ఫీలవ్వాలి?
- గోపాలరావు** : నీ డ్రైస్ వాడి డ్రైస్ ఒక్కటేనట్రా. నీ వత్తిడిని తగ్గించుకునేందుకు రకరకాల దార్లున్నాయి... భార్యుంది, బార్లున్నాయి, ఫ్రెండ్స్ వున్నారు... ఎంజాయిమెంట్లున్నాయి. వాడి వత్తిడిని, బరువును తగ్గించుకునేందుకు మార్గాలేవి? నిద్రలేచినప్పటి నుండి నిద్రపోయేవరకూ వాడికి టెన్షనేగా. ఎందుకురా వాడి బాల్యాన్ని పుస్తకాల మధ్య హరిస్తారు. బాల్యం ఒక మొక్కలాంటిది. ప్రేమనే పాదుచేసి కాపాడుకుంటేనేరా... అది సక్రమంగా ఎదిగేది.
- భానుమతి** : వాడిపట్ల మేం బాధ్యతగా వ్యవహరించడం లేదా? ఏ పేరెంట్స్ అయినా ఇంతకు మించి ఏమిచేస్తారు?
- గోపాలరావు** : అమ్మా భానుమతి, నువ్వు ఏరోజైనా వాడు అడిగిన టిఫిన్ చేసి పెట్టావా? కష్టంగా వున్న ప్రాబ్లమ్ చేసి పెట్టావా? వాడి బుల్లి ప్రపంచంలో వాడివన్నీ చిన్ని చిన్ని కోరికలే... వాటిని తీర్చే ప్రయత్నం ఏనాడూ చేయలేదు... ఎందుకంటే అవి మనకంత కష్టం.
- రాజుష్** : మా ప్రేమంతా ఒట్టిదేనా....?
- గోపాలరావు** : గట్టిదైతే నీ మీదికి ఎందుకు తిరగబడతాడురా? వాడు స్కూలుకు వెళ్ళిన తరువాత నిద్రలేస్తావు. వాడు నిద్రపోయిన తర్వాత ఏ అర్ధరాత్రికో ఇంటికి చేరతావు. సెలవు రోజుల్లో తప్పితే మధ్యలో వాణ్ణి

ఎప్పుడైనా పలకరించావాట్రా... స్కూలు ఫీజులు కట్టి, ఆటో మాట్లాడి, ట్యూషన్లు చెప్పిస్తే బాధ్యతలు తీరిపోవురా...

రాజేష్ : మరేం చేయాలి?

గోపాలరావు : ప్రేమ... ప్రేమని పంచాలిరా. పిల్లలపట్ల రవ్వంత కూడా ప్రేమని పంచకుండా, రేపు వాళ్ళు మిమ్మల్ని ప్రేమగా చూడాలనుకోవడం ఎంత అత్యాశరా...! దేన్నయినా జయించడానికి 'ప్రేమ'ని మించిన ఆయుధమేముందిరా. (ఇద్దరూ తలదించుకుంటారు)

భానుమతి : అవును మావయ్యా! మీరు చెప్పింది అక్షరాలా నిజం... సంవత్సర కాలంగా వాడు అమ్మానాన్నలు లేని లోకాన్ని కలగంటూ వచ్చాడంటే తల్లిదండ్రులపై ఎంత ఏహ్యభావాన్ని పెంచుకుందీ అర్థమౌతుంది.

రాజేష్ : అవునాన్నా! ఈ కాంక్రీట్ నగరంలో జీవనం సాగిస్తున్న పాపానికి మా మనసులూ కాంక్రీట్ గా మారిపోయాయి. మీ ఆఫీసులు, బిజినెసుల బిజీలైఫ్ లో వీడి బాల్యాన్ని నిర్లక్ష్యం చేశాం. నావ్యవహారాలన్నీ ప్రక్కన పెట్టి పిల్లలతో ప్రేమగా వ్యవహరిస్తాం... బాబూ అజయ్ - మా మూర్ఖత్వం వల్ల నిన్ను నిర్లక్ష్యం చేశాం మమ్మల్ని క్షమించు నాన్నా... (దగ్గరకు వెళతాడు)

అజయ్ : (భయంగా తాతయ్య వెనక్కువెళ్ళి) ... తాతయ్యా... నన్ను చంపేస్తాడు... (ఆమె కూడా దగ్గరకు వెళుతుంది) కాని అజయ్ దూరంగా వెళతాడు)

గోపాలరావు : చూశారా...! మీ పట్ల బాబు ఎంత విముఖంగా వున్నాడో... వాడి మనసుని ఎంతగా గాయపరిచారో...

భానుమతి : మావయ్యా... వాడలా వుంటే తట్టుకోలేను. వాణ్ణి చూస్తుంటే నాకు చాలా భయంగా వుంది. వాణ్ణి ఎట్లాయినా మామూలు మనిషిని చెయ్యండి...

రాజేష్ : అవునాన్నా... మా బాబుని ఎలాగైనా రక్షించండి... ఎంత డబ్బు ఖర్చయినా ఫర్వాలేదు.

గోపాలరావు : నోర్మ్యుయ్యరా. పిల్లల మది గాయాలు డబ్బుల్లో మానేవి కాదురా.

అజయ్ : తాతయ్యా..... వీళ్ళు నన్ను చంపేస్తారు... నన్ను మీతో తీసుకెళ్ళండి తాతయ్యా...

గోపాలరావు : అలాగే నాన్నా... నాతోనే తీసుకెళ్ళిను. అక్కడ చక్కగా చదువుకోవాలి.

అజయ్ : ఓ... అలాగే ... బాగా చదువుకుని పెద్ద డాక్టర్ నవుతా.

గోపాలరావు : వెరీగుడ్ (ముద్దు పెట్టుకుని) బాబుని నాతో తీసుకెళ్ళుతున్నా. వత్తిడులంటూ లేని ప్రశాంత వాతావరణంలో వాణ్ణి గొప్ప డాక్టర్ని చెస్తా... వాడు కోల్పోయిన బాల్య ప్రపంచానికి తీసుకువెళ్తా (గోపాలరావు అజయ్ ని తీసుకుని మార్పుని కోరుతూ తూర్పుకి...)

॥శుభం॥

## గృహప్రవేశం

(కాంతయ్య యాభైఏండ్ల మనిషి. శరీరదార్ఢ్యాన్ని కోల్పోలేదు. చామనచాయ. సన్నని పొందూరు ఖద్దరు లాల్చీ తొడుక్కున్నాడు. కట్టుకొన్నది కూడా సన్నబట్టే. కుర్చీలో కూర్చుని ఉన్నాడు. ముందు పెద్ద మేజాబల్ల ఉంది. దానిపైన కొన్ని పుస్తకాలు, మేజా ప్రక్కన చిన్న టీపాచ్, దానిపై పూలతోనిండిన గాజుకుప్పె. అక్కడే వెండిగ్లాసులో కాఫీపెట్టి ఉంది. ఆ గదిలోనే కాంతయ్య నౌకరు పానకాలు ఉన్నాడు. అతడు పెద్దవాడు. అరవై ఏండ్ల వయస్సు. దృఢకాయుడు. ధోవతి ఎగతీసి కట్టినాడు. పైనకోటు, తలగుడ్డ, చేతిలో రుమాలు. దానితో ఫోటోలన్నీ తుడుస్తూ ఉంటాడు. మధ్యమధ్య అమ్మగారి ఫోటోవంక నిదానించి చూస్తూంటాడు. పుస్తకాలు సర్దటం, కుర్చీలు సర్దటం మొదలైన పనులు చేస్తుంటాడు.) (కాంతయ్య ఆలోచిస్తూ ఉన్నాడు.)

పాన : కాఫీ చల్లారిపోతుంది బాబయ్యా!

కాంత : త్రాగుతానురా పానకాలూ! త్రాగుతానురా!  
(కప్పుఎత్తి కొంచెంగా త్రాగి క్రింద పెడతాడు.)

పాన : ఏం బాబయ్య, బాగోలేదా ఏటండి?

కాంత : బాగానే ఉందిరా, బాగుండకేమి?

(కాంతయ్య కొంచెము కొంచెము త్రాగుతూ అటూ ఇటూ చూస్తూంటాడు. పానకాలు అన్ని ఫోటోలు తుడిచే సమయంలో కాంతయ్య కాఫీ త్రాగుతూ ఉంటాడు. పానకాలు అమ్మగారి ఫోటో తుడిచే సమయం వచ్చేసరికి కాఫీ త్రాగటం అయిపోతుంది. వెండిగ్లాసు క్రిందపెట్టి తదేక దీక్షతో చూస్తూంటాడు. పానకాలు అమ్మగారి ఫోటోను తుడిచి తువాయి అక్కడ పెట్టి రెండుచేతులూ కడుక్కొని ఆ ఫోటోకు నమస్కరించి, అంతకుముందే సిద్ధం చేసి ఉంచిన పూలదండను ఆ ఫోటోపైవేసి మళ్ళీ నమస్కరిస్తాడు. ఇదంతా కాంతయ్య రెప్పవాలకుండా చూస్తూంటాడు.)

తన పని అంతా అయిపోయిన తరువాత పానకాలు ఒక్కసారి యజమానివంక చూస్తాడు. కాంతయ్య తలవంచుకొని ఊరుకొంటాడు. పానకాలు కొంచెము దూరంగా గోడకు ఆనుకొని అమ్మగాని ఫోటోవంక చూస్తాడు. కాంతయ్య తనని చూడని సమయంలో ఆ ఫోటోను చూద్దామని పానకాలు ప్రయత్నం. పానకాలు తనని చూడని సమయంలో ఆఫోటోను చూద్దామని కాంతయ్య ప్రయత్నము. ఈ ప్రయత్నాలలో కాస్త తికమకలు పడతారు. చివరకు ధైర్యంగా ఇద్దరూ ఆ ఫోటోవంక ఒకేసారి దీక్షతో చూస్తూంటారు. ముఖాలు గంభీరంగా ఉంటవి. పెదవుల కదలిక వలన దుఃఖాన్ని ఆపుకొంటూ ఉన్నట్లు తెలుసుకోవచ్చు.)

కాంత : అరే పానకాలూ!

పాన : (యజమాని వైపు చూస్తాడు)

కాంత : (పెద్దగా దుఃఖంతో) పానకాలూ!

పాన : (మోకాళ్ళ క్రింద భాగాన్ని కౌగలించుకొని) బాబయ్యా!

(కాంతయ్య పానకాలును లేవతీస్తాడు. ఇద్దరూ దూర దూరంగా నిలబడి ఉంటారు. తలవంచుకొనే కళ్ళనీళ్లు తుడుచుకుంటారు.)



- కాంత : (తనలోతాను) ఈ పదేండ్లూ దుఃఖాన్ని మరచిపోవటానికి అనేక రకాలుగా ఆనందాన్ని కల్పించుకొన్న నేను క్షణంలో దుర్బలుడనైపోయినాను. వెధవది దౌర్బల్యం? వస్తే అంతే. అప్పుడప్పుడు దుఃఖం వస్తుంది దాని దుంపతెగ. అయితే నేను నిలువతొక్కుకోలేని వాడనా? (మీసంపై చెయ్యివేసి దర్జాగా) ఒరే పానకాలూ! మీ అమ్మగారు పోయి ఎన్నాళ్ళయిందిరా? (ముఖం నిండా విచారం. కళ్ళలో నీళ్ళు తిరుగుతవి.) (పానకాలు క్రింది పెదవి పైపళ్ళతో లాగిపట్టి దిగులుగా చూస్తాడు. మాట్లాడడు.)
- కాంత : ఏంరా పానకాలు?
- పాన : (తెప్పరిల్లి దుఃఖంతో) అమ్మగారాండీ? అమ్మపోయిందండీ! మా అమ్మపోయిందండీ!
- కాంత : (మెల్లగా) అరే పానకాలూ!
- పాన : బాబయ్యా!
- కాంత : (దుఃఖంతో) ఒరే పానకాలూ!
- పాన : బాబయ్యా! (పానకాలు మాట్లాడడు.)
- కాంత : (దుఃఖాన్ని దిగమ్రింగిన దర్జాతో-) ఒరే పానకాలూ! (పలకలేకపోతే కోపంతో) ఒరే పిరికి పానకాలూ!
- పాన : (నవ్వి) ఎవరండీ పిరికి? ఏటో! (దుఃఖాన్ని మ్రింగి కాసేపు ఆగి) పానకాలే పిరికోడు! ఏమండోయి! ఏటి అంతారు మీరు! నానా పిరికోణ్ణి!
- కాంత : అయితే విను. (ఫోటోవంక చూస్తూ దుఃఖంతో) నాకూ ఆ సంగతి జ్ఞాపకం రాకూడదు. తెలిసిందా!
- పాన : తెలిసిందండీ.
- కాంత : ఆ సంగతి... అసలు నాకు జ్ఞాపకం రానీయ... కూడదు.
- పాన : తెలిసిందండీ.
- కాంత : ఆ సంగతి అసలు నాకు జ్ఞాపకం రానీయకూడదు.
- పాన : రానీయను బాబయ్యా!
- కాంత : ఆ సంగతి నాకు ఎప్పుడూ జ్ఞాపకం రాకూడదురా, తెలిసిందా? (పెద్దగా)
- పాన : తెలిసింది బాబయ్యా! నేనుగనా తల్చుకొంటినా అంటే ఆ సంగతేటండీ! ఏ సంగతీ జ్ఞాపకం రానీయకుండ సేయగలను బాబయ్యా!
- కాంత : నీవు (నవ్వి) ధైర్యంగలవాడివిరా పానకాలూ!
- పాన : ఇప్పుడేటండీ. సిన్నతనంలో చూసినుకారు! అబ్బో భలేధైర్యం కలోణ్ణండి.
- కాంత : సరేకాని పానకాలూ! అక్కడ వాకిట్లో కూర్చో. ఎవరన్నా వస్తే నాకు ముందు చెప్పండి లోపలకు రానీయకు.
- పాన : నేనుండగా లోపలికి కాలెట్టే మొనగాడు ఎవరున్నారు బాబయ్యా!
- కాంత : సరే! (కాసేపుండి కాంతయ్య పానకాలును పిలుస్తాడు) ఒరే పానకాలూ!



- పాన : అయ్యా!
- కాంత : ఏం జేస్తున్నావురా?
- పాన : సుట్టముక్క కాలుస్తున్నానండి.
- కాంత : ఏడ్చావు గాని...
- పాన : సిత్తం.
- కాంత : అప్పి స్నానానికి నీళ్లు తోడిందిరా?
- పాన : తోడింది బాబయ్యా! తానం సెయ్యండి.
- కాంత : (విసుగ్గా తనలో పెద్దగా) స్నానంచేసి గిద్దెడుబియ్యం పొయ్యిమీద పెట్టుకోవాలె.
- పాన : మరి నెగండి బాబయ్యా! బేగీ నెగండి.
- కాంత : (విసుగ్గా) ఏమి ఖర్చువచ్చిందిరా పానకాలూ!
- పాన : అవునండి బాబయ్యా! దొరసానమ్మగారు పోయినకాడినుంచి తాము బడే తిప్పలు నానుసూత్తునే ఉన్నానండి.
- కాంత : ఈ ముసలితనంలో కాస్తకాచిపోసే దిక్కుండాలెరా?
- పాన : తప్పకోకుండా ఉండాలండి.
- కాంత : లేకపోతేనురా...
- పాన : సావేనండి.
- కాంత : చావా, మరీచావా!
- పాన : అవును బాబయ్యా! సావేటి సావున్నర కూడానుండి.
- కాంత : అరే పానకాలూ!
- పాన : ఏటండి బాబు?
- కాంత : ఇంట్లో దీపంపెట్టే దిక్కులేకపోతే...
- పాన : ఏటి బ్రతుకండి బాబయ్యా!
- కాంత : ఛాఛా పానకాలూ! బజారుకు వెళ్ళి అట్లాకాసేపు తిరిగి ఇంటికి వస్తానా, రావటంతోనే పలకరించే దిక్కులేకపోతే ఎట్లా గుంటుందనుకున్నావు?
- పాన : బలే, ఇదిగా ఉంతాది బాబయ్యా!
- కాంత : ఇదిగా అంటే ఏమిటిరా నీ ఉద్దేశం?
- పాన : ఇదిగానంటే నుండి... అది ఏటో! పిచ్చి పిచ్చిగా ఉండటం అండి.
- కాంత : సరిగ్గా చెప్పావురా పానకాలూ, అరె! ఎట్లా చెప్పగలిగావురా!
- పాన : (సిగ్గుపడి) అంతేనుండి. నాను సిన్నప్పటినుంచుండీ, ఇంతోటికాణ్ణుంచి కూడానుండి సరిగ్గా సెప్పేవాణ్ణుండి!

- కాంత : బ్రతుకు భారం అయిపోయిందిరా పానకాలూ!
- పాన : అంతేనుండి. అయిపోతాదండి.
- కాంత : ఎంచేత నంటావ్?
- పాన : మడిసికి మడిసి తోడుండాలండి.
- కాంత : తోడులేని బ్రతుకు ఏం బ్రతుకురా!
- పాన : నిజమేనుండి. చండాలపు బ్రతుకండీ బాబయ్యా!
- కాంత : (విచారంగా) అయితే పానకాలూ! నాది చండాలపు బ్రతుకేనంటావురా?
- పాన : ఎవరండి బాబయ్యా తమరిది చండాలపు బ్రతుకన్నది? ఆణ్ణి నాకు సూపెట్టండి ఏం జేస్తానో! ఎముకలిరిచి కూకోబెడతాను.
- కాంత : నీవే అంటివిగదరా ఇప్పుడు.
- పాన : నానే అన్నానుండి. నన్ను తగలెయ్య! నాకు తెల్లండి. (తన పిక్కమీద కొట్టుకొని) ఒరే పానకాలూ నిన్ను తగలెయ్య. నీ ముఖంమండా, ఎంతమాట అన్నావురా! నీముఖంమండా! (చెంపమీద కొట్టుకుని) నీముఖం ఈడ్చు.
- కాంత : ఒరేయి పానకాలూ! నీ వేమీ తప్పుమాట అనలేదరా, ఉన్నమాటే అన్నావురా! ఘరవాలేదురా పానకాలూ!
- పాన : (చిరునవ్వుతో) ఉన్నమాటే అన్నానుండి. అంతేనుండి. నేనుండి ఎప్పుడూ నుండి ఉన్నమాటే అంటానుండి.
- కాంత : ఒరే పానకాలూ! అర్థరాత్రివేళ మెళకువ వస్తుండా, అప్పుడు చూస్తేనే, ఇల్లంతా బిక్కుబిక్కుమంటూ ఉంటుందిరా!
- పాన : గంతేనుండి.
- కాంత : లంకంత ఇల్లా...
- పాన : అవును బాబూ!
- కాంత : పిల్లా జెల్లా లేరాయనా...
- పాన : అవునండి, బాబయ్యా!
- కాంత : ఇల్లంతా బావురుమంటూ ఉంటుందిరా!
- పాన : ఉంతాది బాబయ్యా! గట్టనే ఉంతాదండి.
- కాంత : మరి... పానకాలూ?
- పాన : ఏంటి బాబయ్యా, ఏటి అంటారు.
- కాంత : మనస్థితి ఏమీ బాగుండలేదురా!
- పాన : (చప్పరించి) ఏం బాగుండలేదు బాబయ్యా?
- కాంత : మరి ఏం జేద్దామంటావ్?

- పాన : అదే నేనూ ఆలోసిత్తా ఉంటానుండి బాబయ్యా!
- కాంత : ఇంట్లో దీపం పెట్టే దిక్కులేకుండా ఉందిరా!
- పాన : సిత్రం.
- కాంత : ఎట్లా! ఛీఛీ! ఏది చూడబోయినా బాగుండలేదు. (విసుగ్గా) చెప్పుకొని ఏడ్వటానికైనా దిక్కులేదురా పానకాలూ!
- పాన : నేనున్నాను కాదండీ బాబయ్యా!
- కాంత : ఉంటే?
- పాన : నాతో చెప్పుకొని...
- కాంత : అదికాదురా ఇంట్లో నా అన్నవాళ్ళు ఉండాలిరా!
- పాన : ఉండాలండి, బాబయ్యా! నేనొక చిన్న ఇనయం చెబుతానండి. కోప్పడబోకండి. ఇంత పెద్దవాడు, కాస్త తెలిసినోడు, పానకాలుండి కూడా కాంతయ్యగోరికి ఈమాట సెప్పిండుకాదు అని అంతా నన్నే అంతున్నారు బాబయ్యా! అయిపోయిందేమో అయిపోయిందండి. పోయిందిరాదుగదా అండి? మరి ఆ ఎంకటప్పయ్యగోరు సెప్పినట్లు ఏదో కాస్తమార్గం సూసుకోవాలండి. ఎన్నాళ్ళనుంచో ఈ మాట మీ సెవున వేయమని మా ముసల్లి గోలెడుతున్నాకూడా నుండి, (అమ్మగారి ఫోటోవంక చూస్తూ) సెప్పలేక పోయినానుండి. (నమస్కరించి) మీరు మళ్ళీ ఏర్పాటు చేసుకోండి బాబయ్యా!
- కాంత : ఛా ఛా ఛా!
- పాన : కాదండీ బాబయ్యా! లోకంలో ఉన్నదేనుండి ఈ ఏర్పాటు.
- కాంత : (కొంచెం ఆలోచించి తల ఊపి) నేను ముసలోణ్ణికాదురా!
- పాన : ఏం ముసలుండి! యాభై ఏండ్లకే ముసలితనమా ఏటండి! ముక్కలైన ముసలితనము! మా నాలుగోవాడు నాకు యాభై అయిదోఏట పుట్టినోడుండి. (గర్వంగా)
- కాంత : ఛా ఛా! అయినా నాకు ఎవరిస్తారురా పిల్లను?
- పాన : (నవ్వి) మీకు పిల్లనియ్యటానికేం బాబయ్యా! ఎవరు బడితే ఆరు కళ్ళనద్దుకు ఇస్తారు బాబయ్యా! ఆ ఇనయంలో నాదీ గ్యారంటీ!
- కాంత : (పానకాలువంక ఊరికే చూస్తాడు)
- పాన : బాబయ్యా! బాబయ్యా! నామాట ఇనండి. అయిపోయిందేమో అయిపోయింది. పదేళ్లయింది. నామాట యిని మీరు, ఆ ఎంకటప్పయ్యగోరిని ఒక్కసారి రమ్మనండి. ఆయన భలేఓడండి. మడిసిమనసు ఇట్టై ఇరిసెయ్యగలడండి. కాని మీరే వద్దంటే వద్దని కూకుంటిరి బాబయ్యా! నేబోయి తీసుకరానండి బాబయ్యా?
- కాంత : (ఆలోచిస్తూ తలవంచుకొని కూర్చుంటాడు)
- పాన : (ధైర్యంగా) కేకేసుకొస్తాను బాబయ్యా!
- కాంత : నిజమేనురా! మళ్ళీ పెళ్ళిచేసుకోమని ఆ వెంకటప్పయ్య నూరిపోస్తూనే ఉన్నాడు. నేనే ఒప్పుకోవడము లేదు.

- పాన : చేసుకోండి బాబయ్యా! లోకంలో, ఎంతమంది సేసుకోడంలేదండి బాబయ్యా?
- కాంత : మళ్ళీ సంసారం ఏర్పరచుకోమంటావా?
- పాన : ఆ అంటాను బాబయ్యా! తప్పకుండా, ఏర్పరచుకోండి. ఆయన్ను తీసుకొస్తానుండి.
- కాంత : నీవు చెప్పినమాటా...
- పాన : ఉండండి బాబయ్యా, ఆయనగోరిని పిల్చుకొస్తాను. మీరు నామాట ఇనండి బాబయ్యా!
- కాంత : ఒరే ఆ వచ్చేది ఎవరురా? (ఆశ్చర్యంగా)
- పాన : (ఎగిరి గంతేసి) అదిగో వెంకటప్పయ్యగారు ఇటే వస్తున్నారు బాబయ్యా! నూరేళ్ళాయిస్తు. భగవంతుడే లాక్కొచ్చిండు ఆయన్ను... రండి బాబయ్యా!
- కాంత : రా రా రావయ్యా వెంకటప్పయ్యా! నీ మాటే అనుకొంటున్నాము.
- పాన : తమాసాగా అనుకొంటూ ఉండగనే మీరు వచ్చిను.
- వెంక : నామాట ఎందుకు అనుకోవలసివచ్చింది? నామాట వినకపోతివి. సరే, ఇప్పుడు ఏం పనివచ్చింది కాంతయ్యా?
- కాంత : (చప్పున చెప్పలేక) పనంటే... చూశావా, వెంకటప్పయ్యా, పెద్దపని... ఏమీ లేదనుకో... నా సంగతి... ఏమీ బాగుండలేదు. చూస్తున్నావుగా!
- వెంక : చూడకేం, ఆవిడగారు పోయినప్పటి నుంచీ నీవు పడే అవస్థలూ, అగచాట్లా అన్నీ చూస్తునే ఉన్నానయ్యా, చెప్పితే విన్నావుకాదుగా!
- కాంత : అప్పుడు వినలేదు. ఇప్పుడు నాకూ... రెండో పెళ్ళి చేసుకోవలెనని బుద్ధి పుట్టిందయ్యా!
- వెంక : పుట్టిందీ! ఊహూఁ నేను అనుకుంటూనేఉన్నా! నాలుగేండ్ల నుంచి చెపుతున్నా విన్నావుకావు. దీని దుంపతెగ, ఇప్పటికి పుట్టిందీ... (నవ్వి) పుట్టకమానుతుందయ్యా, ఎవరికోసం పుడుతుంది? అసలు ఇదివరకే పుట్టాలిసింది ఈ బుద్ధి. ఎక్కడో మిస్టిక్ వల్ల ఇంత ఆలస్యం అయిందిగాని!
- పాన : అంతేనుండి వెంకటప్పయ్యగారు! ఇదివరకే... ఎప్పుడో పుట్టాల్సింది ఈ బుద్ధి! మిస్టిక్ కే! ఎక్కడో మిస్టిక్ ఉండబట్టే ఇంత ఆలస్యం అయింది.
- కాంత : అయితే దీన్ని తగలెయ్య, ఇన్నాళ్ళబట్టి ఊరుకొని ఇప్పుడు పుట్టిందేం ఈ బుద్ధి? ఈ యీడులో!!
- వెంక : ఈడేమిటయ్యా ఈడు!
- పాన : నీడేమిటి బాబయ్యా!
- వెంక : ఈడుకూ, ఈ బుద్ధికి సంబంధంలేదు.
- పాన : (నవ్వి) లేదండి, మహామహోళ్లకూ పుడుతుంది ఈ బుద్ధి!
- వెంక : ఈ బుద్ధి ఉందే కాంతయ్యా, ఏ ఈడూలోనైనా, ఎట్టి స్థితిలోనైనా పుడుతుందనుకో!
- కాంత : (దిగులుగా) మరి ఏం జెయ్యమంటావు వెంకటప్పయ్యా?

- వెంక : ఇంకా ఏం చేయడం ఏముంది?
- షాస : లాక్కున పెళ్ళి చేసుకోవడమే!
- కాంత : (సందేహంతో) ఇన్నాళ్లూరుకొని ఇప్పుడా! చేసుకోకపోతే?
- షాస : చేసుకోవాలండి బాబయ్య!
- వెంక : చేసుకోకపోతే కాంతయ్యా, బహుప్రమాదం! ఎంతైనా ప్రమాదం! దాని తరువాత నీ యిష్టం! ఎన్నోసార్లు చెప్పాను నీకు.
- కాంత : చేసుకోవలసిందే అంటావా?
- షాస : ఆ!
- వెంక : చచ్చినట్లు.
- కాంత : ఈ వయస్సులో?
- వెంక : (విసుగ్గా) వయస్సు వయస్సు అంటావు ఏమిటయ్యా, ఎంత వయస్సు నీకు?
- షాస : ఎంతండీ, యాభై.
- కాంత : యాభై దాటినాయయ్యా!
- వెంక : (నవ్వి) ఛా, ఛాఛా నీకు యాభై ఎక్కడున్నాయయ్యా?
- కాంత : యాభై వెళ్ళినై కూడా!
- వెంక : యాభై వెళ్ళినై? ఛా ఛా ఎవరయ్యా నీకు చెప్పింది? నేను చెప్పతాను విను. నీకు అసలు నలభై అయినా వెళ్ళలేదు.
- కాంత : (అమాయకంగా) నలభై వెళ్ళకపోవటం ఏమిటి?
- వెంక : వెళ్ళలేదయ్యా బాబూ! నాకు తెలియదా ఏమిటి? (నవ్వి) నాకు తెలుసునయ్యా, నాకు తెలుసు!
- కాంత : (ముఖం చిట్టించి) నాకు నలభై వెళ్ళకపోవటం ఏమిటి? ఏంరా షాసకాలూ?
- వెంక : వెళ్ళలేదయ్యా!
- షాస : ఎప్పుడు వెళ్ళినై అండి! ఎళ్ళినట్లు నాకూ గ్యాపకం లేదు బాబయ్యా!
- కాంత : (ఆశ్చర్యంతో) నాకు నలభై వెళ్ళలేదూ?
- వెంక : అవును నీకు నలభై వెళ్ళలేదు. నీకు ఇప్పుడు సరిగ్గా ముప్పైతొమ్మిది. అట్లా చూస్తావేమిటి? చూశావా కాంతయ్యా, ఇన్ని పెళ్ళిళ్ళు చేయించాను ఈ చేతిమీదుగా. ఎవ్వరికీ - ఎవ్వరికీ ముప్పైతొమ్మిది దాటలేదు! నీకుమట్టుకు ఎట్లా వెళ్ళినయ్యా అంటాను?
- షాస : అవునండి బాబయ్యా! ఎట్లా ఎక్కుతయ్యింది? అసలు నేనుండగా ఎట్లా ఎక్కుతయ్యింది?
- కాంత : (కనుబొమలు ఎగరేసి, తనకు ఆ విషయం క్రొత్తగా తెలిసినట్లు నటించి) అవునయ్యోయ్! నీవు అల్లాగ చెబుతూవుంటే చూశావా, నాకూ అనుమానంగానే ఉందిసుమా! అడ్డెడై వెళ్ళినై అనుకున్నాను! నన్ను తగలెయ్య! ఎంత పొరపాటైపోయింది!

**వెంక :** (వీపు చరచి) ఇప్పుడేం ఘరవాలేదు కాంతయ్యా! ఇప్పుడు... నీకూ... సరిగ్గా ముష్టైతొమ్మిది... వెళ్ళలేదు.

**షాస :** అంతేను బాబయ్యా! ముష్టై ఎనిమిది కూడా వెళ్ళిందో లేదో నాకు అనుమానంగానే ఉంది బాబయ్యా!

**వెంక :** ముష్టైఎనిమిది వెళ్ళింది. కాని తొమ్మిదే వెళ్ళలేదులే!

**కాంత :** అమ్మయ్య - ఇంతవరకూ నాకు యాభై వెళ్ళాయి గదా, పెళ్ళిమాట ఎల్లాగ తలపెట్టేదా అని ఆలోచనలోపడి, దారీడొంకా కానక చస్తున్నాననుకో! ఇన్నాళ్ల బట్టి ఈ మాట చెప్పలేదేం మరి? బ్రతికాను! బ్రతికించావు వెంకటప్పయ్యా! నాకు ముష్టైతొమ్మిది వెళ్ళకపోతే పెండ్లిచేసుకొంటానికి సందేహం ఎందుకూ? ధంకామీద దెబ్బకొట్టి పెళ్ళిచేసుకొంటాను. ఏమంటావు?

**వెంక :** తప్పకుండా చేసుకో కాంతయ్యా!

**షాస :** చేసుకోండి బాబయ్యా!

**కాంత :** చేసుకొంటారా! అయితే ఇహాఁ పిల్ల ఎట్లాగూ అని! ఎవరు ఇస్తారు! అసలు యిస్తారా అని!

**వెంక :** నీకు పిల్లను ఇయ్యటానికేం? కళ్ళనద్దుకొని... కట్నం యిచ్చి మరీ ఇస్తారు. తెలిసిందా?

**షాస :** ఎవరికోసం ఇస్తారు బాబయ్యా? చచ్చినట్లు యిస్తారు.

**కాంత :** ఇస్తారంటావా వెంకటప్పయ్యా?

**వెంక :** తప్పకుండా ఇస్తారు. నేను ఇప్పిస్తాను.

**కాంత :** ఎవరు ఉన్నారంటావ్?

**వెంక :** బోలెడుమంది ఉన్నారు.

**షాస :** లచ్చోప లచ్చలు.

**వెంక :** ఎందాకనో ఎందుకూ? ఈ ఊళ్ళోనే ఒక అమ్మాయి ఉంది. ఇరవై! ఇరవై రెండేళ్ళపిల్ల!

**కాంత :** (ఆశ్చర్యంతో కళ్ళు పెద్దవిచేసి) పెద్దపిల్లనే!

**వెంక :** మరేమిటి అనుకొన్నావు! సిద్ధాన్నం!

**కాంత :** ఇస్తారా అన్నదే సందేహం కదూ?

**వెంక :** ఏమీ సందేహం లేదు. ఇస్తారు. పిల్ల చూశావు కాంతయ్యా, ముత్యం! ముత్యం అనుకో.

**కాంత :** ఆఁహ! అంతచక్కనిదేం!

**వెంక :** చక్కనిదా అని ఇంకా అడుగుతున్నావా? రత్నం లాంటి పిల్లయ్యా! చెంపకు చేరడేసికళ్ళూ, కోటేరుపోసినట్లు ముక్కుఅదీనూ! (చేతులు త్రిప్పుతూ) చామనచాయలో ధగధగ మెరుస్తూ ఉంటుంది! ఎవరికి దక్కవలసి ఉందో మరి!

**కాంత :** ఇంకా ఎవరికిదక్కాలిసి ఉండటం ఏమిటి! నాకు దక్కాలిసిందే! సరేకాని వెంకటప్పయ్యా! నాకు ఇస్తారంటావా?

**వెంక :** వాళ్ళు ఇచ్చేదేమిటి! ఆ పిల్ల యిష్టం. ఇదివరలో రెండు సంబంధాలు వస్తే ససేమిరా చేసుకోనన్నది.

**కాంత :** (నిరాశతో) చచ్చాం! వెంకటప్పయ్యా! అయితే నన్నేం చేసుకుంటుంది?



- వెంక : ఎందుకు వద్దన్నదో వినవేం!
- కాంత : ఊ! చెప్పు.
- వెంక : ఆ రెండు సంబంధాలూ కూడా ఆ పిల్లకు నచ్చలేదు.
- కాంత : అయితే నేను నచ్చేదుస్తానని ఎట్లా అనుకొనేది చెప్పు వెంకటప్పయ్యా?
- వెంక : నీవు తప్పకుండా నచ్చుతావు.
- కాంత : ఎందుచేత? నేనూ... ఎంతలేదన్నా ఏబైఏండ్లవాణ్ణి కదా!
- వెంక : తమాషా ఏమిటి అంటే ఆ పిల్లకూ యాభై ఏండ్లవాడే కావాలట! అంతకు ఒక్క సంవత్సరం తక్కువైనారే! చేసుకోనని భీష్మించుకు కూర్చున్నది.
- కాంత : (ఆశ్చర్యంతో) అఁహ!
- షాస : (నవ్వి) భలేపిల్లండీ వెంకటప్పయ్యగారు. భలేపిల్ల! నాకు నచ్చినపిల్ల!
- కాంత : అరే! నీకు నచ్చటం ఏమిటిరా? వెధవా, నాకు నచ్చాలిగాని!
- షాస : అదేనుండి తమరికి నచ్చినపిల్ల!
- వెంక : నిజంగా కాంతయ్యా! ఆ పిల్లదీ... అదో విచిత్రమైన ప్రకృతి. కుఱ్ఱవాళ్ళను చూపిస్తే ఛీ, ఇరవై ఏండ్ల కుఱ్ఱకుట్టెలు నాకెందుకూ, అంటుంది.
- కాంత : అయితే చూడు వెంకటప్పయ్యా, నా జుట్టు అంతా నెరసిందికదా! ఆ పిల్ల అసహ్యించుకుంటుందేమో?
- వెంక : కాంతయ్యా బ్రతికిపోయినావనుకో! నీజుట్టుగనుక నెరవకపోయినట్లయితే ఆ పిల్ల నిన్ను కన్నెత్తి చూచేదిగాదు. వెండితీగల్లాగ తళతళలాడే జుట్టు ఆ పిల్లకు ఎంతో యిష్టం!
- కాంత : నిజంగానా?
- వెంక : నిజంగా కాంతయ్యా! అబద్ధం చెప్పిందాకా నాకేం ఖర్చం!
- కాంత : అవుననుకో. అయితే చూడూ నాకు... కళ్ళజోడులేనిది కనిపించదండోయ్! ఆ సంగతి తెలుసా?
- వెంక : కళ్ళజోడు లేని వాడిని చూస్తే ఆ పిల్లకు తగనిమంట! మొన్న ఏమైందో తెలుసునా?
- కాంత : మొన్నే!
- షాస : మొన్నేనుండి!
- వెంక : మొన్నంటే, పదిరోజుల క్రింద ఏమైందీ అంటే, పాతికేళ్ళ కుఱ్ఱాణ్ణి ఒకణ్ణి తీసుకొచ్చి చూపించారయ్యా ఆ పిల్లకు! నల్లని వెంట్రుకలూ, క్రాపూ, నూనూగు మీసాలూ, అతనూ... అందంగా ఉన్నాడు. అయితే ఏం లాభం! ఆ పిల్ల ముక్కు మూతీ విరిచి, నల్లని జుట్టూనూ, వీడూనూ, కళ్ళకు జోడైనారేదు? ఛట్! నాకొద్దు ఈ పిల్లాడు అన్నది.
- షాస : భలేపిల్లండీ వెంకటప్పయ్యగారు!
- కాంత : (కనుబొమలు ఎగరేసి) వెంకటప్పయ్యా! చూస్తే ఈ వ్యవహారం బాగానే ఉండేటట్లుంది. అయితే ఈ పిల్లను చేసుకోమంటావా? ఈ ముసలితనంలో!

వెంక : సారే! సందేహిస్తూ కూర్చున్నావంటే ఆ పిల్ల జానకిరామయ్యను చేసికొని ఊరుకొంటుంది.

కాంత : అఁహఁహ! నేను సందేహించడంలేదయ్యా! అయినా ఆ జానకిరామయ్య ఎవరూ? నా ప్రాణానికి వాడొకడున్నాడూ?

వెంక : ఉన్నాడలే! మొన్న చూచి పోయినాడు కూడా.

కాంత : చూచిపోయినాడూ! నేనూ చూడకముందే! వీడి దుంపతెగ! వాడికి నిశ్చయమైందా ఏమిటి ఖర్మం?

పాన : మా దొరసూడందే ఆయన గెట్ల సూసిండండి?

కాంత : చూస్తే చూశాడులేరా! ఇంతకూ వాడికి నిశ్చయం కాలేదుగదా?

వెంక : ఇంకా కాలేదు.

కాంత : ఎందుకు కాలేదు?

వెంక : ఆ పిల్ల చేసుకొందామా వద్దా అని ఆలోచిస్తున్నది.

కాంత : ఏం?

వెంక : ఆయనకూ జుట్టు సగం నెరిసింది, సగం నెరవలేదు. పూర్తిగా నెరసినవాడు దొరకృష్ణోతే ఏంజేస్తాం ఇతణ్ణే చేసుకొందామనుకొంటున్నది.

కాంత : అల్లాగయితే, ఇంకేం! నేనున్నానుగా! ఏదో ఏర్పాటు చెయ్యి. నీకు పుణ్యం ఉంటుంది. ఇంట్లోదీపం పెట్టేదిక్కు లేకుండా ఉండయ్యా!

వెంక : ఇంకా ఏర్పాటు ఏముంది! లగ్నాలు పెట్టుకొస్తాను.

కాంత : పిల్ల నన్ను చూడక్కరలేదంటావా?

వెంక : (నవ్వి) ఏమీ అక్కరలేదు. నేను చేస్తాగా వ్యవహారం! నీవు రెడీగా ఉందూ.

కాంత : ఏదో నీధర్మాన ఇంట్లో దీపం పెట్టే దిక్కు ఏర్పరుస్తూ బాబూ! నీకు పుణ్యం ఉంటుంది!

వెంక : నీవు అన్నీ సిద్ధంచేసుకో! ఏం? వెడతా!

కాంత : వెళ్ళు.

వెంక : (స్వ) ఇన్నాళ్లకు దారికొచ్చాడు. ఈ బుద్ధి నిలవాలి కదా!  
(అనుకొంటూ, వెంకటప్పయ్య పానకాలుతో వెడతాడు. కాంతయ్య ఒక్కడూ కూర్చొని ఉంటాడు విచారంగా ఆలోచిస్తూ. తెర)

## రెండవరంగం

(కాంతయ్యగారి ఇల్లు. కాంతయ్య ఏదో ఊహించుకొంటూ ఆనందిస్తూ ఫోటోలు చూస్తూ పచార్లు చేస్తూంటాడు.

వెంకటప్పయ్య ప్రవేశం. ఇద్దరూ కుర్చీలమీద కూర్చొని మాట్లాడుకొంటారు.)

వెంక : కాంతయ్యా! విన్నావుగా సంగతంతా! వెంకటప్పయ్య అంటే ఏమిటో తెలిసిందా ఇప్పుడు? ఇంకొక్కవారం అయ్యా! సరిగ్గా వారం రోజులకల్లా, ఓ దివ్యసుందర విగ్రహము, ఓ పద్మనయన, ఓ చంచలాక్షి, నీ యింట్లో తిరుగుతూవుంటే ఎట్లాగుంటుందో ఊహించుకో!

- కాంత** : అదే ఊహించుకొంటున్నాను వెంకటప్పయ్యా ఇందాకటినుంచి. ఎట్లా గుంటుందంటే...
- వెంక** : భలే బాగుంటుందిలే కాంతయ్యా! మీరిద్దరూ ఎంచక్కా చిలకా గోరింకల్లాగ ఉంటారు.
- కాంత** : ఉండంమరీ!
- వెంక** : పలుకుల్ సేతలు నెమ్మనమ్ము లొకటై  
భావింపగారాని కూర్మల పేర్ముల్  
వలకాకలన్, గసరుటల్  
రోషారుణాక్షమ్ముగా తిలకింపన్ బ్రతిమాలుటల్  
పులక లుద్దీపింపగా జేయు ముద్దులు  
గిల్గింతలు కౌగలింతలును  
ప్రొద్దుల్ పుచ్చు నాజంటకున్, అని అందరూ అనుకొంటారు.
- కాంత** : నిజమే వెంకటప్పయ్యా! నీవు చెప్పింది అక్షరాల నిజం. అంతా అల్లాగ అనుకొంటారు గదూ?
- వెంక** : ఎందుకు అనుకోరయ్యా! నీ ముద్దు అయిన దాంపత్యం చూచి!
- కాంత** : అనుకోకపోతే ఊరుకొంటానా? చంపేసెయ్యనూ! చచ్చినట్లు అనుకొని తీరాలి!
- వెంక** : ఇంకావుంది తమాషా కాంతయ్యా! మీరు ఇద్దరూ కాపరం చేస్తుంటారా, ప్రొద్దున్నే లేచి నీవు ముఖం కడుక్కొని, స్నానంచేసి, తలదువ్వుకొని పడకకుర్చీలో కూర్చునివుంటావు...
- కాంత** : ఊఁ - కూర్చుని ఏం జెయ్యాలి వెంకటప్పయ్యా?
- వెంక** : చెవుతాను - చెవుతాను. అసలు నేను చెప్పనక్కరలేదు. అన్నీ నీకే తెలుస్తయ్యి అనుకో. కుర్చీలో కూర్చుంటావా, కూర్చుని కాఫీ తెస్తున్నదేమో అని ఆవిడగారు ఉన్నవైపుకు చూస్తూవుంటావు.
- కాంత** : అంతేగా మరి! ఇల్లాగ - అంతేగదూ!
- వెంక** : అఁ అల్లాగే. ఎంతసేపటికి తీసుకొనిరాదు. అప్పుడు నీవు ఏంజెయ్యాలి?
- కాంత** : కోప్పడాలె. బ్రతికున్న రోజులలో ఆవిడ కాఫీతేవడంలో కాస్త ఆలస్యం చేస్తే ఇల్లు ఎగిరిపోయేలాగున అరిచేవాణ్ణి.
- వెంక** : అదంతా ప్రథమకళత్ర విషయంలోనయ్యోయ్! ద్వితీయకళత్ర విషయంలో అల్లాగ ప్రవర్తిస్తే మూడురోజులలో కాపురం ముక్క చెక్కలవుతుంది. ఏమాత్రం కోప్పడకూడదయ్యోయ్!
- కాంత** : అల్లాగేం! (అశ్చర్యంతో నోరు తెరచి)
- వెంక** : కోప్పడ్డా అదీ ముద్దుగానే ఉండాలి.
- కాంత** : ఎట్లా వెంకటప్పయ్యా? (విసుగ్గా) అవన్నీ నాకు తెలిసి ఏడ్వవే! కోపం వస్తే చెడామడా తిట్టడమేగాని, ముద్దుగా తిట్టటం ఏమిటయ్యా ముక్కలైన తిట్టటం! ఎట్లాగో నాకు తెలియదు. ఈ అవస్థ అంతా ఎవరు పడతారు!

- వెంక** : నేను చెబుతాను కాంతయ్యా! కూర్చో. ఇప్పుడూ ఆవిడ కాఫీ తేకపోతే ఏంచెయ్యాలనికదూ సమస్య? అల్లాంటప్పుడు ఏం చెయ్యాలో సాధారణంగా ఎవ్వరికీ తెలియదు. (అటూ, ఇటూ చూచి గర్వంగా) అనుభవం గలవాణ్ణి కాబట్టి నేను చెప్పుకోగలననుకో.
- కాంత** : చెప్పు వెంకటప్పయ్యా, చప్పున చెబుదూ?
- వెంక** : ఏం జెయ్యాలా, ముందు వంటింటివైపు చూస్తూ, కూనిరాగం తీయాలి ఏదైనా ఒక పద్యం ఎత్తుకొని.
- కాంత** : ఏ పద్యం కాస్త చెబుదూ?
- వెంక** : ఏదో ఒకటి.
- కాంత** : అత్తవారిచ్చిన అంటుమామిడితోట...
- వెంక** : ఛాఛా, అటువంటిది కాదయ్యా, ఆఁ-  
అల వైకుంఠపురంబులో  
ఆమూల సౌధంబులో, (రాగంతో) అల్లాగ.
- కాంత** : (కళ్లు ఎగరేస్తూ సాభిప్రాయంగా తల ఊపుతూ)  
అల వైకుంఠపురంబులో  
ఆమూల సౌధంబులో.... ఇల్లాగ కదూ?
- వెంక** : అల్లాగ ఉండాలి. చెబితే అల్లాగ అల్లుకుపోయే నేర్పే ఉంటే, ఇంకేం! రెండురోజులలో నిన్ను దక్షిణనాయకుణ్ణి చేసి వెయ్యనూ!
- కాంత** : అయితే వెంకటప్పయ్యా, రోజూ ఈ పద్యమే పాడాలంటావా?
- వెంక** : అక్కరలేదు. ఏ పద్యం అయినా సరే, శృంగార రసాత్మకమైనది ఎత్తుకో, తెలిసిందా?
- కాంత** : జావళీలు అలాంటివి కదూ?
- వెంక** : జావళీ ఎత్తుకుంటే ఇక సంసారసాగరంలో శృంగార వాహిని ప్రవహించిందనుకో.
- కాంత** : ఏదీ, ఒక్క జావళీ అను, ఊరికే పద్ధతి తెలుసుకొంటానికి.
- వెంక** : జావళీలు నాకూ రావు! పోనీ జావళీ రాకపోతే ఏదో కృతి ఎత్తుకోవయ్యా...  
వనజాక్షి ఈ విరహ  
మోర్చగలేనే  
నీమీద నాకునూ  
నిలుపరానీ మోహమాయె, వనజాక్షి!
- కాంత** : (అదే విధంగా ముసలిగొంతుకతో అంటాడు.)
- వెంక** : బాగా అన్నావు కాంతయ్యా!
- కాంత** : అయితే వెంకటప్పయ్యా! ఇల్లాగ పాడినా, తీసుకరాకపోతే ఏం చెయ్యాలి?
- వెంక** : అప్పటికీ తీసుకరాకపోతే కాస్త కోపం వచ్చినట్లు నటిస్తూ “ఏయ్ నిన్నే, కాఫీ తీసుకరావేం?” అని కేక వెయ్యాలి.

- కాంత** : “ఏయ్ నిన్నే, కాఫీ తీసుకరావే?” ఇట్లాగే కదూ?
- వెంక** : ఛాఛా, అల్లాగ ముఖం చిట్టించగూడదు. కొంచెం కఠినంగా, కొంచెం మృదువుగా “నిన్నే, కాఫీ తీసుక రావేమే?” అనాలి.
- కాంత** : (రీవిగా ఆ మాట అంటాడు.)
- వెంక** : చాలా బాగా అన్నావు కాంతయ్యా, తెలుసునే నీకు!
- కాంత** : ఇంకా బాగా అనగలను వెంకటప్పయ్యా! ఈ మధ్య అలవాటు తప్పబట్టిగాని లేకపోతేనా, జమీందారు బిడ్డలాగు అనగలను. సరేగాని అప్పుడు ఆ పిల్ల ఏమంటుందో ఖర్మం!
- వెంక** : ఏమీ అనదయ్యా, ఆ పిల్ల ఏం జేస్తుంది అంటే వంట ఇంట్లోనుంచే కలకఠి కఠంతో ‘వస్తున్నానండి’ అంటుంది.
- కాంత** : (సంతోషాన్ని కనపరుస్తూ) అంటుంది వెంకటప్పయ్యా!
- వెంక** : అని తీరాలిసిందే అనుకో
- కాంత** : అనకపోతే ఊరుకొంటానా?
- వెంక** : ఎందుకు ఊరుకొంటావయ్యా! అయినా, ఆ సంగతి ఆ పిల్లకు మాత్రము తెలియదు గనకనా. తాను కాంతయ్యగారి పెళ్ళామా, మరోరి మరోరి పెళ్ళామా!
- కాంత** : నిజమేనయ్యోయ్! కాంతయ్యగారి పెళ్ళాంకదూ! (మీసం మెలవేసి) అని తీరాలిసిందే అనుకో!
- వెంక** : అంటుందయ్యా! అని, మరో రెండు నిమిషాలలో కాఫీకప్పు ఒక చేత్తోపట్టుకొని రెండోచేత్తో వక్కలూ, ఆకులూ పట్టుకొని కులుకుతూ, చిరునవ్వులు ఒకకపోస్తూ వచ్చి, నీయెదుట నిలబడుతుంది.
- కాంత** : (తల ఊగించి) అప్పుడు నేను ఏమి చేస్తానో తెలుసునా? ఆ పిల్లవంక చూడను. ఇటు తిరిగి కూర్చుంటాను. (అభినయిస్తాడు)
- వెంక** : ఆరి పిడుగా అన్నీ తెలుసే నీకు! అల్లాగ కోపం పట్టాలి! అప్పుడు ఆ పిల్ల ఏం జేస్తుందో తెలుసా?
- కాంత** : తెలియదు వెంకటప్పయ్యా! వచ్చిన ఖర్మం ఏమిటీ అంటే కొన్ని కొన్ని విషయాలు ముఖ్యంగా ఈ ఆడవాళ్లు, ఎప్పుడు ఏం జేస్తారో తెలియదయ్యా!
- వెంక** : నేను చెప్పతాగా! అప్పుడు ఆ పిల్ల ఏం జేస్తుంది అంటే మధురస్వరంతో, కోకిల కఠంతో “కాఫీ అండీ, కాఫీ తెచ్చాను. పుచ్చుకోరూ?” అంటూ బ్రతిమిలాడుతుంది. అప్పుడు నీవూ....
- కాంత** : నాకు తెలుసునయ్యా, మూతి ముడుచుకొని నాకక్కరలేదు అంటాను. (గునుపుగా)
- వెంక** : ఇంకేం, కామశాస్త్రాలు చదివిన పండితుడవు నీవు! సరే దాని తరువాత ఏమి జరుగుతుంది అంటే, ఆ పిల్ల ఖిన్నురాలైపోయి బ్రతిమిలాడటం...
- కాంత** : (నవ్వి) నేను ఒక పట్టాన లొంగక - సతుల మాయల్ కలంచునే ధీరచిత్తంబులన్ - అని త్రోసివెయ్యటం...
- వెంక** : ఆపళంగా అప్పాటలగంధి వేదన నెపంబిడి అవ్యక్త మధుర కఠంతో ఏడ్వటం!...
- కాంత** : (ఉలిక్కిపడి) అయితే ఈ ఏడ్వంతా జరగాలిసిందే అంటావ్?

- వెంక : ఎవరికోసం కాంతయ్యా! చచ్చినట్టు జరిగితీరాలె!
- కాంత : నిజంగానా?
- వెంక : నిజంగాను కాంతయ్యా! కార్యక్రమము అంతా అల్లాగ జరుగుతుంది. దీనినే ప్రణయకలహం అంటారు.
- కాంత : (ఆశ్చర్యంతో ఎగిరి గంతువేసి) ఇదేనా ప్రణయ కలహం! నన్ను తగలెయ్య! ప్రణయకలహం అంటే ఏమిటో అనుకున్నాను!
- వెంక : ఇదేనయ్యా ప్రణయకలహం. నీ ప్రథమకళత్రంతో ప్రణయకలహాలేమీ జరపలేదయ్యా?
- కాంత : లేదు. వెంకటప్పయ్యా! మా ఆవిడ ప్రణయకలహాలు ఏమి జరిపేదికాదు. ఎప్పుడైనా జరిపితే, సినలైన నాటు కలహమే జరిపేది.
- వెంక : సరే అదంతా అయిపోయిందిగా. ఇప్పుడు ప్రణయ కలహాలు జరుపు. ఇంతకూ నీవు అదృష్టవంతుడవు.
- కాంత : వెంకటప్పయ్యా! నిజంగా నేను అదృష్టవంతుణ్ణి అంటావా? (సందేహంగా) ఆ పిల్ల నన్ను సుఖపెడుతుందంటావా?
- వెంక : ఎందుకు సుఖపెట్టదయ్యా! నిన్ను బంగరు తూగుటుయ్యాలలో ఊగించదూ!
- కాంత : (సంతోషంగా) ఊగించి!
- వెంక : ఊగించి, ఆనందాబ్దిలో ముంచేస్తుంది.
- కాంత : ఆఁ ఆఁ ఆ తరువాత?
- వెంక : తరువాత. ఆనంద సముద్రంలో మునుగుతూ, తేలుతూ...
- కాంత : (విరగబడి నవ్వుతూ) ఆఁ ఆఁ!
- వెంక : తేలుతూ, మునుగుతూ...
- కాంత : (సంతోషంతో నవ్వి) మునుగుతూ, తేలుతూ (ఉలిక్కిపడి) సరేకాని ఎంతకాలం ఇల్లాగ?
- వెంక : ఎంతకాలం అంటే చెబుతాను. ఆ విషయం శాస్త్రంలో చెప్పబడి ఉందండీ!
- కాంత : ఏమిటీ, ఈ విషయం శాస్త్రంలో కూడా ఉందండీ! ఏమని ఉందీ? ఎంతకాలమని ఉందీ?
- వెంక : ఎంతకాలము అంటే?  
నడ జడను పడియెన్  
ఆ రేర్పడియెన్  
చనుమొనలు నల్లవడియెన్  
వడియంబడియె కడు నొడలు  
పడతికి బడలికయును, నిదురయు,  
అరుచి బహుశంబయ్యెన్  
అని అనతగిన స్థితి వచ్చేంతవరకు.
- కాంత : (విరగబడి నవ్వుతూ) అది! అది! చూశావా, అల్లాగ నడవాలి దాంపత్యం. తరువాత?



- వెంక** : ఆ తరువాత పిల్లాజెల్లలతో సంసారసౌఖ్యం. ఆ ముద్దూ, ముచ్చటూ తీరిన తరువాత కొన్నాళ్లకు...
- కాంత** : చాలు వెంకటప్పయ్యా! ఆ పైముక్క చెప్పకు నీకు పుణ్యం ఉంటుంది.
- వెంక** : నీకేం భయం లేదయ్యోయ్! నీకు... ఏదీ చెయ్యి చూడనీ, ఆరి! జెడ్డిపోతులాగుంది గీత. ఇంకేం నూరేళ్ళు జీవిస్తావు!
- కాంత** : ఈ మధ్య చావనన్నమాట!
- వెంక** : ఊహించు. ఎవరైనా కావాలని చంపితే తప్ప.
- కాంత** : అంతేలే! అంతేలే! బాగుంది వెంకటప్పయ్యా! నేను ఈ పెళ్ళిచేసుకొని నూరేండ్లు దాంపత్యసౌఖ్యం అనుభవిస్తానండూ! నీవు చేస్తూఉన్న ఉపకారం ఉండే, కాస్తా కూస్తా కాదు. నేను నీ ఋణం తీర్చుకోలేను.
- వెంక** : ఏదోపోనిద్దూ కాంతయ్యా! నేను ఇందులో చేసే సాహాయ్యము ఏముందిలే. ఏదో కాస్తా ఉండనుకో, మీరిద్దరూ చూశావూ చిలకా గోరింకలలాగ ఉంటే, చూచి సంతోషిద్దామని అనుకొంటున్నాను, చెప్పొద్దూ అంతే. చూడు కాంతయ్యా! నీవు పిల్లదానికి పెట్టవలసిన సొమ్ములూ అవీ కొని సిద్ధంగా ఉండు. నేను వచ్చి నిన్ను పిలుస్తాను. లగ్నానికి తర్లి వెళ్ళదాము.
- కాంత** : అన్నీ ఇదివరకే సిద్ధం చేశానయ్యా!
- వెంక** : భేష్ మంచిపని చేశావు. అయితే నేను వెళ్ళి పనిపూర్తి చేసుకొని వస్తాను. (కొంతదూరం వెళ్ళి మళ్ళీ వచ్చి) కాంతయ్యా! చూడు, ఒక వందరూపాయలు కావాలి, అవసరం వచ్చింది.
- కాంత** : వచ్చిందీ! నేను అనుకొంటూనే ఉన్నా ఇలాంటి అవసరం వస్తుందని! రాకేం జేస్తుంది! తప్పకుండా వస్తుంది. అసలు ఇదివరకే రావలసింది. ఎక్కడో మిస్టిక్ ఉండి ఇంత ఆలస్యం అయిందిగాని, తప్పుతుండా, తీసికెళ్ళు.
- వెంక** : మళ్ళీ సాధ్యమైనంత తొందరలో...
- కాంత** : అవునవును. నాకు తెలుసు. తీసుకెళ్ళు, మాట! మాట! (వెంకటప్పయ్య వస్తాడు. కాంతయ్య కాసేపు మౌనంగా వుండి చివరకు విసుగు ప్రదర్శిస్తూ) చూడు వెంకటప్పయ్యా! నీవు చెప్పిందాన్ని బట్టిచూస్తే... చాలా గొడవ జరుపవలసి వచ్చేట్లుండే! నాకు ఎందుకొచ్చిన సంతయ్యా ఇది?
- వెంక** : సరే, మళ్ళా ఇల్లా అంటావేమయ్యా! (వీవు తట్టి) నీకు తెలియదు వూరుకో. నేను అంతా సిద్ధం చేశాను. నీవు గంటకోమాట అనకు. నీకు పెండ్లి తప్పదు, చేసుకతీరాలి. ఈ పెళ్ళి చేయకపోతే నన్ను మారుపేరు పెట్టి పిలు.... (మీసం మెలేస్తే వెళ్ళిపోతాడు.)

## మూడవరంగం

- (రామారావుగారి గృహం. రామారావు సామాన్య గృహస్థు. వయస్సు యేభై. సుందరమ్మ ఆయన భార్య. వెంకటప్పయ్య సుందరమ్మను అక్కయ్యా అని పిలుస్తాడు. ముగ్గురూ కూర్చుని పెండ్లిసంబంధం విషయమై మాట్లాడుకుంటూ ఉంటారు. సుందరమ్మ పాతగుడ్డను కుట్టుకుంటూ ఉండగా వెంకటప్పయ్య, రామారావు ప్రవేశం)
- రామా** : ఏమేవ్! అమ్మాయికి ఒకటో రకం సంబంధం కుదుర్చుకొచ్చాను.

సుంద : ఆహా! ఎవరండీ?

రామా : ఎవరేమిటి? మన వెంకటప్పయ్య తీసుకొచ్చాడే ఈ సంబంధం. చెప్పు వెంకటప్పయ్యా, ఈ సంబంధాన్ని గురించి సంగతంతా చెప్పు.

వెంక : భలే సంబంధం సుందరమ్మ అక్కయ్యా! నిక్షేపంలాంటి సంబంధంలే!

సుంద : ఎవరు వెంకటప్పయ్యా?

రామా : (సంతోషంతో) ఈ వూరేనే!

సుంద : ఈ వూరా? ఎవరు ఈ వూళ్ళో?

రామా : ఎవరైతేనేం, చూస్తావుగా అల్లుణ్ణి!

సుంద : ఆహా! అసలు ఎవరూ అంటా?

వెంక : నేను చెబుతానుండు అక్కయ్యా! ఆ దేవాలయం వీధిలో పచ్చమేడవుంది చూశావా?

రామా : ఆ మేడ మనకు కాబోయే అల్లుడిది!

వెంక : మన అమ్మాయి ఆ మేడలో కాపురం చేస్తుంది అక్కయ్యా!

సుంద : (సందేహంగా) ఆ మేడ... కాంతయ్యగారిది కదూ!

వెంక : ఇంకేం, నీకూ తెలుసూ!

సుంద : అంటే, ఆ కాంతయ్యగారి కొడుక్కా మన అమ్మాయిని ఇవ్వటం?

రామా : కొడుకూ గోడగడ్డలూనూ! ఆయనకు పిల్లాజెల్లా లేరు.

సుంద : పిల్లలు లేరని నాకూ తెలుసు. ఆయనా ఎవరో పిల్లవాణ్ణి పెంచుకొంటాడని విన్నానులే. అందుకని అడిగాను.

వెంక : అదికాదు అక్కయ్యా! ఆయనకే, పెళ్ళి చేసుకోవలెనని బుద్ధిపుట్టింది. ఎవరినో దగ్గరకు తీసి ఆ వెధవకు ఆస్తి అంతా కట్టబెట్టటం ఎందుకు.... పెళ్ళిచేసుకొని తనబిడ్డలకే ఆస్తి అంతా యిచ్చిపోదామని ఆయన ఆలోచించాడు.

రామా : అదీ మనపిల్ల అదృష్టానికే వచ్చిందనుకో.

సుంద : చాల్లే ఊరుకోండి. పెళ్ళిచేసుకుంటాడూ! ఏడ్వలేకపోయినాడూ! అరవై ఏండ్ల వాడికి పెళ్ళేమిటి నా బొంద!

రామా : (దీర్ఘానుసూత్రం) అరవైఏండ్లు అయితేనేమే! నాకూలేవూ అరవై!

సుంద : మీకుంటే?... అవ్వ! ఏమిటండీ ఆ మాటలూ?

వెంక : నేను చెబుతాను ఉండవయ్యా బావా!... అక్కయ్యా! ఆయనకూ అరవైఏండ్లు ఎక్కడివమ్మా? మహాఉంటే నలభై.

సుంద : (ముక్తాముతి విరిచి) నలభై కావలసిందే! చాల్లే ఊరుకో వెంకటప్పయ్యా, ఎవ్వరైనా వింటే నవ్విపోతారు!

రామా : వింటేకదా! ఇప్పుడు ఎవ్వరూ వినటంలేదు.

- వెంక : అదికాదు అక్కయ్యా!... ఆయనకూ ఇరవైఎకరాల మాగాణి... ఈ మేడ, ఇంకా కొంతడబ్బు, వెండీ... బంగారం ఉన్నాయ్!
- సుంద : ఉంటే?
- వెంక : పిల్ల సుఖపడుతుంది అక్కయ్యా!
- రామా : అమ్మాయి మహారాణిలాగ...
- వెంక : మహారాణి ఏం కర్మయ్యా, జమీందారు బిడ్డలాగ కాపురం చేస్తుంది.
- రామా : అదీ సంగతి!
- సుంద : చాల్లే ఊరుకోండి.
- రామా : నేను ఊరుకోను. అమ్మాయిని... ఆయనకు... ఇచ్చి... పెండ్లిచేసి... తీరుతాను. తెలిసిందా!
- సుంద : ఇదేమిటి! ఈయనకేమైనా పిచ్చా ఏమిటి, వెంకటప్పయ్యా?
- వెంక : (నవ్వి) అంత పెద్దపిచ్చి ఏమీలేదుగాని అక్కయ్యా; నీవు మట్టుకు ఈ విషయంలో పిచ్చిని పడక కాస్త ఆలోచించు. పిల్ల సుఖపడుతుంది.
- సుంద : ఏం సుఖం అన్నయ్యా? ఆ ముసలాడు కాస్త గుటుక్కుమంటే?
- రామా : ఎందుకంటాడూ? అననిస్తామా ఏమిటి?
- వెంక : (రహస్యంగా రామారావుతో) గుటుక్కుమన్నాడో యాభైవేల రూపాయల ఆస్తి పిల్లకు దక్కుతుంది.
- రామా : నిజమేనయ్యోయ్! (సుందరమ్మతో) విన్నావా?
- సుంద : ఏడ్చినట్లే ఉంది.
- రామా : మొదట్లో అట్లాగే ఉంటుంది.
- వెంక : దాని తరువాత తెలుస్తుంది.
- సుంద : ఏదో మృతసప్తపు ఆస్తి వస్తుందని పిల్లగొంతు కోస్తామా?...
- రామా : గొంతుక కోయటమా ఇది! నీవు చచ్చి తపస్సు చేస్తేమటుకు ఇలాంటి సంబంధం వస్తుందా?
- వెంక : రాదు అక్కయ్యా!
- రామా : అందులో దమ్మిడీ కట్టుం లేకుండా!
- సుంద : అయితేమటుకు పదహారేండ్లపిల్లకు అరవైఏండ్ల వాడిని కడతారుటయ్యా!
- వెంక : నే చెప్పేది... అక్కయ్యా! పిల్ల సుఖపడుతుంది. అదీ... మొదటిసంగతి. రెండోది ఫలాని ఆయన మా అల్లుడని చెప్పుకొన్నా... మీకూ గౌరవంగా ఉంటుంది. పైగా లక్షరూపాయల ఆస్తి! ఇక ఆలోచించుకో!
- సుంద : బాగుందయ్యోయ్ నీవనటం? ఏమిటి నా బొంద గౌరవం! పిల్ల ఇష్టపడుతుందిటయ్యా ఈ సంబంధానికి! అందులో బుద్ధి తెలిసిన పిల్లగదా?
- వెంక : పిల్ల ఇష్టం అంటూ పెట్టుకు కూర్చుంటే అయినట్లే!

- రామా : అందులో దమ్మిడి కట్నం లేకుండా వస్తున్నప్పుడు!
- వెంక : అక్కయ్యా! నేను ఒకటి చెబుతాను విను. ఆస్తిపరుడైన అల్లుడు వస్తున్నప్పుడు... చూశావా...
- రామా : అందులో దమ్మిడి... దమ్మిడి కట్నం లేకుండా వస్తున్నప్పుడు...
- వెంక : నీవు వేరే ఆలోచించవలసిన పనిలేదమ్మ!
- సుంద : (విసుగుతో) అదేం సుఖపడిచస్తుంది, ఆ ముసలోణ్ణి పెట్టుకొని!
- రామా : సుఖపడకేం లెద్దా!
- సుంద : అవ్వ! ఇదేమైనా బాగుండా వెంకటప్పయ్యా... ఇల్లాగ మాట్లాడడం?
- వెంక : ఆయన మాటలకేం అక్కయ్యా! ఆయన అట్లాగే మాట్లాడుతాడుగాని, నీవుమటుకు ఈ సంబంధం వదులుకోకు! నేను ఎందుకు చెబుతున్నానో విను. కాస్త ఉన్నవాడు దొరకడం కష్టం.
- రామా : అందులో కట్నం లేకుండా.
- వెంక : నేను ఒకమాట చెబుతాను విను అక్కయ్యా! మనమూ... కట్నాలు, వేనకు వేలుపోసి గొప్పసంబంధాలు తేలేము. కాకపోతే, ఒక చిన్నవాడిని చూచి పెండ్లి చెయ్యమంటావు నీవు. అంతేగా! ఆ... ఓ దరిద్రుణ్ణి చేసుకొని మనపిల్ల పడే సౌఖ్యం ఏమిటో చెబుదూ?
- రామా : (పెద్దగా) ఏమిటి నా బొందసుఖం? తింటానికి కూడా, కట్టుకోతానికి అనువైన బట్టా లేకుండా, ఏమిటి సుఖమూ అంటా?
- వెంక : నిజం అక్కయ్యా? ఈయన అంటావ్ కావలసినంత ఇస్తాడు. పెద్దబంగళా, నౌకర్లూ, వంటినిండా సొమ్మూ, కోరినబట్టా ఇంకేం కావాలి చెబుదూ?
- రామా : చెప్పు? చూస్తావేం? చెప్పు. ఇంతకంటే ఏమి కావాలి అంటా!
- సుంద : అయ్యో ఖర్మమా! ఇదెక్కడి గోల! ఇంకా ఏం కావాలని చెప్పేది! ఈ సంబంధం వద్దు. వద్దుబాబో వద్దు.
- వెంక : బాగా ఆలోచించుకో అక్కయ్యా! మళ్ళీ ఇల్లాంటి సంబంధం నీవు తలక్రిందుగా తపస్సు చేసినా రాదు.
- రామా : అందులో కట్నం లేకుండా!
- సుంద : కట్నం లేకుండా, కట్నంలేకుండా అని ఒకటే గోల! మీరు ఏమిటండీ అనేది? కట్నం లేకుండా వస్తేమటుకు ఎందుకండి? ఆ ముసలాడు కాస్తా గుటుక్కుమంటే?
- వెంక : (రహస్యంగా) అంటే ఆస్తిఅంతా మనకు దక్కిందన్నమాటేగా!
- సుంద : చాల్లే ఊరుకోండి. శుభమా అంటూ పెళ్లేమిటి! ఈ మాటలేమిటి? మీరేమన్నా అనండి. ఈ సంబంధం మటుకు వద్దు. వీల్లేదు.
- వెంక : అయితే నీ ఇష్టం అక్కయ్యా! నేను చెప్పవలసింది చెప్పాను. ఇక నేను వెడుతున్నాను. (నిష్క్రమణ)
- సుంద : వెళ్లు. ఈ సంబంధం మాట ఎత్తకు.
- రామా : వాడెత్తకపోతే నేను ఎత్తుతాను. ఈ సంబంధం నేను చేసి తీరుతాను.

సుంద : వీలేదండి.

రామా : వీలు ఉందండి.

సుంద : నేను ఒప్పుకోను.

రామా : ఒప్పుకొని తీరాలి.

సుంద : ఏమైనాసరే, ఒప్పుకోను.

రామా : ఏమయినా సరే, ఒప్పుకొంటావు!

సుంద : ఊహు.

రామా : ఊహులేదు. అచూలేదు. నేను ఈ సంబంధం చేసి తీరుతాను. దమ్మిడి కట్నంలేకుండా నిక్షేపంలాంటి సంబంధం వస్తుంటే... పోగొట్టుకొంటానికి నేనేమి తెలివితక్కువవాణ్ణి కాదు.

సుంద : మన తెలివి తెల్లవారినట్లే ఉంది! చాలైంది. ఊరుకోండి!

రామా : ఊరుకోను. ఈ పెళ్ళి చేసి తీరుతాను.

సుంద : అయితే నామాట వినరా?

రామా : వినను.

సుంద : వినరూ?

రామా : వినను

సుంద : ఈ సంబంధం చేస్తారన్నమాట!

రామా : చేసి తీరుతాను.

సుంద : నేను ఇంతమొత్తుకొంటున్నా వినరన్నమాట!

రామా : వినను.

సుంద : అయితే నేను ఏ గొయ్యో, నుయ్యో చూచుకొంటాను.

రామా : చూచుకొంటావా? చూచుకోనక్కరలేదు. దొడ్లో బావి ఒకటుంది.

సుంద : ఏడ్పించండి, ఏడ్పించండి. బలవంతపు మరణం నాకెల్లాగ తప్పదు. (ఏడ్పుతో) అయ్యో! తల్లీ! లక్ష్మీ! నీకెక్కడ దాపురించిందే ఈ మాయదారి సంబంధం! ఏజన్మాన చేసుకొన్న పాపమే ఇది! ఈ ముసలాడు నీకెక్కడ దాపరించాడే తల్లీ!

రామా : నీవు ఏడ్చి చచ్చినాసరే ఈ సంబంధం పోనియ్యను. దమ్మిడికట్నం లేకుండా నిక్షేపంలాంటి సంబంధం వస్తూ ఉంటే... (అంటూ మీసం మెలేసి భార్యవంక తీక్షణంగా చూచి విసురుగా చెప్పులు తోడుకొని పెద్దపెద్ద అంగలు వేసుకుంటూ వెళ్ళిపోతాడు. సుందరమ్మ “ఖర్మం ఖర్మం” అన్నట్లు ముఖంమీద బాదుకొంటూ ఉండగా, తెర.)

## నాలుగవ రంగం

(లక్ష్మి తనగదిలో ఒంటరిగా కూర్చొని రుక్మిణీకల్యాణం పుస్తకం తీసుకొని పేజీలు తిరగేస్తూ అక్కడక్కడ పద్యాలు చదివి, ఏదో ఆలోచిస్తూ ఉంటుంది.)

లక్ష్మి : ధన్యున్ లోకమనోభిరాము కుల విద్యారూప తారుణ్య  
సౌజన్య శ్రీ బలదానశౌర్య కరుణాసంశోభితున్ నిన్ను  
ఏ కన్యల్ కోరరు? కోరదే మును రమాకాంతాలలామంబు  
రాజన్యానేకపసింహ నావలననే జన్మించెనే మోహముల్.  
(ఆలోచన అభినయించి)

శ్రీయుతమూర్తి ఓ పురుషసింహమ! సింహపుపాలి  
సొమ్ము గోమాయువు కోరు చందమును మత్తుడు చైద్యుడు  
నీ పదాంబుజధ్యాయనియైన నన్ను వడిన్ కొనిపోయెద  
నంచునున్నవాడు ఆ అధమాధముండు ఎఱుగడు అద్భుత  
మైన భావత్రృతాపమున్.

(ఆలోచించి)

అంకిలి సెప్పలేదు  
చతురంగ బలంబులతోడన్ ఎల్లి యో  
పంకజనాభ నీవు  
శిశుపాల, జరాసుతులన్ జయించి  
నా వంకకు వచ్చి  
రాక్షస వివాహమునన్  
భవదీయ శౌర్యమే ఉంకువజేసి  
కృష్ణ పురుషోత్తమ  
జేకొనిపోమ్ము వచ్చెదన్

(ఆలోచించి, తల ఊపి ఒక నిశ్చయానికి వచ్చినట్లు ప్రకటించి)

“అదే మంచిమార్గం! క్రొత్తవాడా! మా బావే నాయను! రుక్మిణీ అలాగ చేసినపుడు, నేనుచేస్తే తప్పేముంది?”  
ఇంతకూ నేను వ్రాసిన ఉత్తరం అందిందో, అందలేదో, వస్తే ఇవ్వాళే రావాలి. ఇప్పుడో, ఇంకా కాసేపటికో  
రావాలి. వస్తే బ్రతికిపోతాను.

లగ్నంబెల్లి  
వివాహమున్ గదిసె  
ఏలారాదు గోవిందుడు  
ఉద్విగ్నంబయ్యెడి మానసంబు  
వినెనో వృత్తాంతమున్



బ్రాహ్మణుం డగ్నిద్యోతనుడు

ఏటికిన్ దడసెనో

యత్నంబు సిద్ధించునో

విరించికృతము ఎబ్బంగిన్ ప్రవర్తించునో!

నా స్థితి సరిగా అల్లగేవుంది. (బైట నుంచి అమ్మాయిగారూ అని ఎవరో పిలుస్తారు. లక్ష్మి తొంగిచూచి) వీడి దుంపతెగ పానకాలు వచ్చాడు. ఎందుకొచ్చాడో! ఇంకెందుకూ! ఆ ముసలాణ్ణి పెళ్ళి చేసుకోమని నన్ను బ్రతిమిలాడేందుకు! పడుకొని నిద్రపోతున్నట్లు నటిస్తే! అచూ, ఎందుకులే! రానీ, అసలు సంగతి ఏమిటో తెలుసుకొని మంచి మాటలు చెప్పి పంపేస్తాను. అమ్మ ఏం జేస్తుందో చూచి వస్తాను. (అని సైదు కర్డెను చాటుకు పోగానే పానకాలు స్టేజీపైకి వచ్చి, కఱ్ఱపైని గడ్డం ఆనించి కొంచెం సేపు ఆలోచన అభినయించి)

పాన : ప్రతివోళ్ళూ రావటం... నీకీ వయస్సులో పెళ్ళేమిటి? పెళ్ళీ పెటాకులూనూ! వద్దు వద్దు అనేవోళ్ళే! మా దొర పెళ్ళిచేసుకొంటే ఈళ్ళ సొమ్మేంపోయిందీ అంటా! ఈళ్ళ దుంపతెగ! ఒక్కొక్కణ్ణి కఱ్ఱపుచ్చుకొని సితకపొడవాలి! ఎవరైనా సరే! తల బద్దలుకొట్టేస్తాను. (కఱ్ఱతో నేలమీద బాదుతూ) సంపేస్తాను... నరికేస్తాను... కొట్టి కొట్టి కొట్టి... సున్నంలోకి ఎముకలేకుండా కొట్టేస్తాను. (కఱ్ఱతో ఎవరినో కొడుతున్నట్లు అభినయం) (లక్ష్మి లోపలినుండి బయట పానకాలును చూచి భయవిభ్రమాంతో)

లక్ష్మి : ఒరే పానకాలూ! (పానకాలు వినిపించుకొనడు)

పాన : చితకపొడుస్తాను. నోరెత్తావంటే చంపేస్తాను. ఎప్పటికీ అట్లాంటిమాటలు అనవుగదా! 'అనను' అను, అనూ! అనకపోతే చచ్చావే!

లక్ష్మి : పానకాలూ ఏమిట్రా అది?

(పానకాలు మరీతీవ్రంగా కొడుతూ ఉంటాడు)

ఏమిట్రా అది పిచ్చి వెధవలాగున్నావు. ఎవరిని కొడతానంటున్నావు?

పాన : (తెప్పరిల్లి ఆశ్చర్యంతో లక్ష్మివంక చూచి, నాలిక కఱ్ఱచుకొని విచారమును సూచించి) మీరెప్పుడొచ్చారండి అమ్మాయిగోరూ?

లక్ష్మి : ఇప్పుడేగాని ఎవరినిరా కొడతానంటున్నావు? ఏమిటి ఆ తామసం!

పాన : కోపం వచ్చేసిందండి అమ్మాయిగోరూ!

లక్ష్మి : ఎవరిపైనరా?

పాన : వళ్ళు తెలియని కోపం వచ్చేసిందండి.

లక్ష్మి : ఎవరిపైనా అంటా?

పాన : (తలగోక్కుంటూ) ఎవరిపైనుండే నండి... (చటుక్కున) ఎవరైనా సరేనుండి.

లక్ష్మి : (నవ్వి) ఎవరైనా సరే ఏమిట్రా పానకాలూ!

- పాన : ఎవరినంటేనుండి... నేను... కొట్టాలనుకొంది... ఎవరినో నిజం చెప్పేయమంటారాండి అమ్మాయిగోరూ! సెప్పేస్తా నుండండి. మా దొరగోరిని పెళ్ళి చేసుకోవద్దని సెప్పినటువంటి వోరు ఎవరైనా సరేనుండి. ఆరిని గిట్ల (అభినయించి) కొడదామని బుద్ధి పుడుతున్నదండి అమ్మాయిగోరూ! ఏటో! వొళ్లు తెలీనికోపం వచ్చేసిందుండి!
- లక్ష్మి : ఎవరురా చెప్పింది?
- పాన : (ఆలోచించి) ఎవరంటేనుండి (తల గిరుక్కున తిప్పి) - ఇంతవరకు ఎవరూ సెప్పలేదండి! సెపుతారని తోసిందండి! ఆపకంగా కోపం వచ్చేసిందండి.
- లక్ష్మి : ఒరే పానకాలూ! ఒకవేళ... ఆఁ హఁ మాటసామితెకు చెబుతాను, ఒకవేళ నేనే వచ్చి మీ దొరతో చెపుతాననుకో "ఓయి ముసలాయనా! నీకు పెళ్ళేమిటి వద్దా" అని. నన్నూ కొడతావురా?
- పాన : (సిగ్గుపడి తలవంచి, ముక్కుపై వేలువేసుకొని) అదేం మాటండి, అమ్మాయి గోరూ! మిమ్ముల్నూ కొడతానుండి! పానకాలు తెలివితక్కువవాడు అనుకున్నారా, ఏటండి?
- లక్ష్మి : అయితే... నీవూ... మంచివాడవురా పానకాలూ!
- పాన : (సిగ్గుపడి) నన్ను అంతాగట్లనే అంతారుండి.
- లక్ష్మి : అరే! పానకాలూ!
- పాన : అమ్మా!
- లక్ష్మి : మీ దొరకు యాభైఏండ్లు ఉండవురా!
- పాన : ఉండకేమండి, ఉంటాయండి!
- లక్ష్మి : అయితే పానకాలూ! నీవు పెద్దవాడివి. పిల్లలుగల వాడివి నిజం చెప్పురా! ఆయన నన్నూ... పెండ్లి చేసుకొంటాననటం ఏమన్నా బాగుందిరా?
- పాన : బాగుందా అంటే... మరీనుండి...
- లక్ష్మి : పోనీ... నీవూ ఆయన కులమే ననుకో. మాటవరుసకు చెపుతా. నీవు నీ కూతుర్ని ఆయనకు ఇయ్యటానికి ఇష్టపడతావా? పోనీ నీ కూతుర్ని ఆ ఈడువాడికి ఇస్తావా? అది చెప్పదూ? న్యాయం ఆలోచించి చెప్పు?
- పాన : ఇయ్యనుండి. (తల గిరగిరా త్రిప్పుతూ)
- లక్ష్మి : అయితే నన్నూ... మానాన్న... ఆయన కిస్తానంటున్నాడే, తప్పుకాదురా?
- పాన : తప్పేనుండి అమ్మాయిగోరూ! నాకూ ఈ ఇసయ మండి ఇందాక తోసలేదండి అమ్మా! పదారేండ్ల చిన్నపిల్లను యాభైఏండ్ల, ఆయన కియ్యటం తప్పా, తప్పున్నరానుండి! అన్యాయముండి. గోరం!!
- లక్ష్మి : మరి మీ దొరతో చెపుతావురా ఈ మాట... నా విషయమై ఆలోచించవద్దని?
- పాన : అయ్య బాబో సంపేత్తాడుండి.
- లక్ష్మి : మరి ఎట్లారా?
- పాన : అదే ఆలోచిస్తున్నానుండి.

- లక్ష్మి : బాగా ఆలోచించరా.
- పాన : అమ్మాయిగోరండీ... నేనుండీ బలేబాగా ఆలోసిత్తానుండి. బలేబలే ఆలోచనలు వత్తాయండి నాకు!
- లక్ష్మి : ఆలోచించరా! కూర్చో. కూర్చుని బాగా ఆలోచించరా పానకాలూ!
- పాన : (కూర్చుని ఆలోచన అభినయిస్తాడు.) అమ్మాయిగోరూ మీరు కూడ కూకోండి. కూకుని బాగా ఆలోసించండి. (ఇద్దరూ ఎడం ఎడంగా కూర్చుంటారు. కొంచెము సేపటికి పానకాలు ఉల్కిపడి)
- పాన : చూడండి, అమ్మాయిగోరూ! నాకు ఒకాలోచన తోచిందండి.
- లక్ష్మి : అప్పుడే తోచిందిరా?
- పాన : తోచిందండి! నాకండి బలేతొందరగా వస్తుయ్యండి మంచిమంచి ఆలోచనల! నాకు సిన్నప్పటినుండి అంతేనుండి!
- లక్ష్మి : సరేగాని, ఏమిటోచెప్పు నీకు వచ్చిన ఆలోచన?
- పాన : మరేటంటేనండి... అమ్మాయిగోరూ... అసలు ఈ కాంతయ్యగోరిని పెళ్ళిచేసుకో పెళ్ళిచేసుకోమని సెవిలో నూరిపోసి నోళ్ళని ముందు సావతన్నాలుండి.
- లక్ష్మి : (నవ్వి) ఒరే పానకాలూ! ఇందాకా... ఆయనను పెళ్ళిచేసుకోవద్దు అన్నవాల్కును కొడతానంటివిగదరా!
- పాన : నిజమేనుండి. అప్పుడట్లా అన్నానుండి... ఇప్పుడండి అమ్మాయిగోరూ! పెళ్ళిచేసుకోమన్న ఓళ్ళని తన్నాలనిపిస్తా ఉందండి. (కట్టతీసికొని అభినయించి) సెప్పవుగదా! ఇటువంటి మాటలు సెప్పవుగదా! (కొట్టటం అభినయించి) ఎప్పటికీ సెప్పవుగదా, అని కొట్టాలని ఉందండి అమ్మాయిగోరూ!
- లక్ష్మి : ఉండరా పానకాలూ! ఎవరినిరా నీవు కొట్టదల్చుకొన్నది?
- పాన : ఎంకటప్పయ్య లేడండి... ఆయన్ను ముందు పక్కలిరగ తన్నాలుండి అమ్మాయిగోరూ!
- లక్ష్మి : నిజమేరా, పానకాలూ! ఆయనే కాంతయ్యగారిని పురెక్కిస్తున్నది. కాని అసలు మానాన్నమటుకు... పానకాలూ, పట్టుపట్టి నన్ను ఆ ముసలాయనకిస్తానంటూ కూర్చోలేదురా మా అమ్మ వద్దో వద్దో అని ఏడుస్తున్నా కూడా.
- పాన : అట్లయితేనుండి మీరు కాస్త ఊఁఅందురూ మీనాన్న గోరిని కాళ్ళూడదీసి కూకో బెడతాను.
- లక్ష్మి : (కొంచెం కోపంతో) అదేమిటిరా మానన్ననే కొడతావురా?
- పాన : (నవ్వి) ఎందుకు కొడతానుండీ? నిజంగా కొడతాననుకొన్నారండి! ఎబ్బే!... ఊరికే అన్నానుండి... అయితే... మరి ఎవరినీ కొట్టకుండా మరిగెట్లానుండి?
- లక్ష్మి : దరిద్రపు అవస్థ వచ్చిపడ్డదిరా పానకాలూ!
- పాన : నిజమేనండి అమ్మాయిగోరూ!
- లక్ష్మి : ఇంకేమైనా ఉపాయముందిరా?
- పాన : (తలతిప్పి) ఇంకేం ఉపాయం అండీ!
- లక్ష్మి : ఓరే - పానకాలూ!

- పాన : అమ్మా ఏటండీ?
- లక్ష్మి : మరి... కాంతయ్యగారూ...
- పాన : నిజమేనండి.
- లక్ష్మి : ఏమిటిరా నీబొంద నిజం? నేనేమీ అడగందే!
- పాన : అడగండి అమ్మాయిగోరూ!
- లక్ష్మి : ఆ కాంతయ్యగారు చాలా డబ్బుగలవాడా ఏమిట్రా?
- పాన : అబ్బో డబ్బేటండి! లచ్చలు లచ్చలు ఉన్నాయండి.
- లక్ష్మి : పొలాలూ?
- పాన : పొలాలూ, తోటలూ, అన్నీ ఉన్నాయండి.
- లక్ష్మి : ఒరే పానకాలూ!
- పాన : అమ్మా!
- లక్ష్మి : పోనీ ఆయనను చేసుకొంటే?
- పాన : ఏ తిప్పలూ ఉండవండి.
- లక్ష్మి : ఈ పరిస్థితులలో చేసుకొంటేనే నయం అనిపిస్తుందిరా! చేసుకోడంలో నాకేమీ తప్పు... కనపడటం లేదురా!
- పాన : మీకు కనబడకపోతే నాకు అసలు కనపడదండీ!
- లక్ష్మి : ఒరే పానకాలూ!
- పాన : అమ్మా!
- లక్ష్మి : ఆయనకు కళ్ళు... బాగా కనబడవుటగా?
- పాన : కనబడకేగానుండి... కొంచెం మసగ మసగ కనిపిస్తున్నాయిండి.
- లక్ష్మి : కనపడకపోతే మటుకు వచ్చిన ఇబ్బంది ఏముందిరా! ఆయన సంపాదించి పెట్టాలా ఏమన్నానా?
- పాన : భలేమాట అన్నారుండి అమ్మాయిగోరూ! దొరలాగా కూకుని తినటమే గదండి! అమ్మాయిగోరుండీ! నాకూ... ఇప్పుడోటి తోస్తున్నదండీ. ఏటంటే మొగుడికి కాస్త... కనపడీ... కనపడకుండా ఉండడమే మంచిదుండీ! మొగుడు... గుడ్డోడు అయినా... వచ్చిన ఇబ్బంది ఏమీ లేదుండీ. ఇప్పుడే తోసిందండి నాకు ఈ ఇసయం!!
- లక్ష్మి : ఎట్లా తోచిందిరా?
- పాన : (సిగ్గుతో) గుబుక్కున తోసిందండి అమ్మాయిగోరూ!
- లక్ష్మి : మొగుడు గ్రుడ్డివాడయితే ఏం లాభమో కాస్త చెప్పు చూతాము.
- పాన : (అలోచన అభినయించి) మరుండి... మొగుడు గుడ్డోడైతేనుండి... మరి ఆయనకు కళ్ళు కనపడవండి!

- లక్ష్మి : (నవ్వి) ఏడ్చినట్లుగా ఉంది నీవు చెపటం!
- పాన : అంతేనుండి!
- లక్ష్మి : ఏమిటి అంతేనండి? నీబొంద! మరి ఎందుకు చెప్పావు అల్లాగ?
- పాన : తెలియక సెప్పానుండి. తెలియకేనుండి. మీరు సెప్పండి అమ్మాయిగోరూ!
- లక్ష్మి : ఏమిటంటే... పానకాలూ! ముసలి మొగుడైనా మొగుడేరా! ఏమంటావ్?
- పాన : (సంతోషం పట్టలేక ఆనందంతో) భలేమాట అన్నారుండీ అమ్మాయిగోరూ! నాకు నచ్చినమాట అన్నారుండీ, భలే! (నవ్వుతూ) ముసలిమొగుడైనా మొగుడే! నిజంమాట సెప్పారుండీ! ఈ సంగతండి... ఇప్పుడే తెలిసిందండి అమ్మాయిగోరూ! అమ్మాయిగోరూ! ఈ ఇసయం మా ముసల్దానితో సెప్పొస్తానుండండి! (వెళ్ళబోతాడు)
- లక్ష్మి : చెప్పొచ్చులేరా! వెళ్ళుదువుగాని. అయితే ఆయన ముసలివాడైనా, గ్రుడ్డివాడు అయిన చేసుకోమనే అంటావూ!
- పాన : అంటానుండి! ధంకామీద దెబ్బకొట్టి అంటానుండి!
- లక్ష్మి : భలేవాడివిరా పానకాలూ!
- పాన : అంతా అట్లానే అంటారుండీ?
- లక్ష్మి : పానకాలూ, అయితే నీవు అనడం ఆయన ముసలివాడు అయినా, గ్రుడ్డివాడు అయినా చేసుకోమనే కదూ!
- పాన : (గర్వంగా) అంటానా మరి అంటానా అండి! ఇంకోటి కూడా అంటానుండి అమ్మాయిగోరూ! ఈ భూప్రపంచం హోలు మొత్తంమీద ఉన్న ఆడవాళ్ళంతా, గుడ్డివాళ్ళనూ, ముసలివాళ్ళనూ చేసుకోటం మంచిదీ అని అంటానుండి! (గర్వంగా చూస్తాడు.)
- లక్ష్మి : ఓరి నీ దుంపతెగ! భలే ఎత్తు ఎత్తావే!
- పాన : ఎత్తుతానుండి! సమయం వస్తే అంతేనుండి... (గర్వంగా మీసం మెలివేస్తాడు)
- లక్ష్మి : ఆడవాళ్ళందరినీ గ్రుడ్డివాళ్ళను చేసుకోమన్నావు గదా! ఇదివరకే... పెళ్ళి అయివుంటే ఎట్లాగురా?
- పాన : (విరగబడి నవ్వి) మీకు తెలియదుండీ అమ్మాయిగోరూ! పెళ్ళిఅయిన మొగాళ్ళందరూ గుడ్డోళ్ళేనండి అమ్మాయిగోరూ!
- లక్ష్మి : అదేమిట్రా?
- పాన : ఆ సంగతీ... మీకేం తెలుసునండీ అమ్మాయిగోరూ! ఈ భూప్రపంచం సూసినోణ్ణి కాబట్టి... నాకు తెలుసు!
- లక్ష్మి : అదేమిట్రా... నీవూ గ్రుడ్డివాడివేనా?
- పాన : నేనాండి? ఇప్పుడేటండీ! గుడ్డోణ్ణి అయి నలభైఏండ్లు అయిందండి.
- లక్ష్మి : ఏమిట్రా నీవనటం? తమాషాకు అంటున్నావా?
- పాన : తమాషా కాదుండి. నిజమేనుండి అమ్మాయిగోరూ! పెళ్ళామున్న పెద్దమడిసల్లా గుడ్డోడేనండి. (నవ్వి) ఈ ఇసయం బాగా కనిపెట్టానుండి నేను.
- లక్ష్మి : ఎందుచేతరా పానకాలూ?

- పాన** : ఎందుచేత నంటేనుండీ... అమ్మాయిగోరూ! పెళ్ళిగాకపూర్వము కళ్లున్నా పెళ్ళిఅయిన తరువాత పోతయ్యండి... పెళ్ళాం ఎంత తప్పు... సేసినా కనపడదండి మొగుడికి! కొందరికండీ... అమ్మాయిగోరూ... పెళ్ళి అయిన తరువాత సెవులు కూడా ఇనపడవండి! ఇదంతా... సాలా గొప్ప ఇసయమండీ! మీకు... ముందు ముందు తెలుస్తాయండి అమ్మాయిగోరూ!
- లక్ష్మి** : అయితే...?
- పాన** : ఇంకా అయితేలేదు గియితే లేదు. కాంతయ్యగారుని చేసుకోండి అమ్మాయిగోరూ!
- లక్ష్మి** : అదే ఆలోచిస్తున్నారా!
- పాన** : ఇంక ఆలోచించొద్దండీ! ఆలోచిస్తే నుండి, ఏటేటో ఆలోసన లొస్తాయండి. వద్దండీ. నామాట ఇనండి. అసలు ఇవ్వాలక ఈ వేళప్పుడు మీ ఇంటికి ఎందుకొచ్చానో తెలుసా అండీ?
- లక్ష్మి** : తెలియదురా?
- పాన** : ఈ మాట మీకు సెపటానికేనండి. మీకు సెప్పి ఎట్లాగయినా మిమ్మల్ని ఒప్పిద్దామని వచ్చానుండి.
- లక్ష్మి** : మీ దొర పంపాడురా?
- పాన** : లేదండి అమ్మాయిగోరూ! అబద్ధాలెందుకూ? నాకే బుద్ధిపుట్టి వచ్చానుండి!
- లక్ష్మి** : అందుకా నీవు వచ్చింది? ఆరిపిడుగా!
- పాన** : (గర్వంగా) మరేటండీ... అమ్మాయిగోరూ! చూశారా మిమ్ముల్ను సరే అనిపించాను.
- లక్ష్మి** : నీవు చాల తెలివిగలవాడివిరా పానకాలూ!
- పాన** : (సిగ్గుపడి) పతోళ్ళూ అట్లనే అంటారండి. ఎల్లానుండి అమ్మాయిగోరూ... ఎల్లి... బాబుగారితో సెపుతా నుండి... అమ్మాయిగోరు పెళ్ళికి ఇట్టపడ్డారని.
- లక్ష్మి** : సరే వెళ్ళు. మానాన్నగారు వచ్చేవేళ... అయింది. వెళ్ళు, నేనుపోయి చదువుకోవాలె. లేకపోతే నాన్నగారు కోప్పడతారు. సరే, నేను వెడతారా, నీవు వెళ్ళిపో. (లక్ష్మి వెళ్ళిపోతుంది.)
- పాన** : (తనను తాను ఉద్దేశించుకొని, తన శరీరాన్ని చూచుకొని గర్వంగా అటూ ఇటూ చూచి, తొడపైన కొట్టుకొని) బరేయ్, పానకాలూ! నీవు... తెలివిగల వాడవురా! ఆ పిల్లను, ముసలోణ్ణి పెళ్ళిచేసుకోనని పట్టుబట్టి కూర్చున్న పిల్లను, ఎంత ఒడుపుగా ఒప్పించావురా! ఆ అమ్మాయి అన్న మాటకల్లా 'సరే' అంటూనే అట్టు తిరగేసినట్టు తిరిగేశావురా! పానకాలూ, నీవు తెలివిగలవోడివిరా! ఏదీ! (అంటూ తన కుడిచేతితో ఎడమచేతిని పట్టుకొని, షేక్ హాండు ఇచ్చుకొని, ఛెంగున గంఠేసి వెళ్ళిపోతాడు. లక్ష్మి మళ్ళీ వచ్చి కుర్చీపై చతికిలబడి, టేబిల్ పై తన ఆనించి, ఏదో విచారంగా ఉండగా రామారావు సంతోషంతో ప్రవేశించి)
- రామా** : అమ్మా! లక్ష్మీ! మా తల్లివే నీవు! ఇప్పుడే పానకాలు పోతూపోతూ "అమ్మాయి గోరికి, కాంతయ్యను చేసుకోటం - ఇట్టమేనండి. నేను అంతా రైట్ చేశాను" అన్నాడు. సంతోషించానే తల్లీ! చివరకు ఎట్లాగయితేం ఒప్పుకొన్నావు. మా తల్లీ బుద్ధిమంతురాలుగదా! ఇంకేమీ పేచీలు లేవుగదా? ఇక్కడ నీవు... ఇష్టం



లేదన్నావని తెలిసి అక్కడ ఆయనేదో గునుస్తున్నాడట. నీవు ఇష్టపడ్డావుగదా! ఇక ఆయన సంగతి చూస్తాను. వెళ్ళనా తల్లీ?

లక్ష్మి : నాన్నా! ...

రామా : ఏమిటమ్మా?

లక్ష్మి : నా కిష్టంలేదు నాన్నా ఈ సంబంధం.

రామా : (ఆశ్చర్యపోయి) ఇదేమిటే మళ్ళీ ఇదేం వికారం? పానకాలతో సరేనంటివిగా!

లక్ష్మి : నిజంగా అన్నానా ఏమిటి? ఎందుకొచ్చిన అల్లరని వాడితో నవ్వులాటలకు 'సరే' అన్నాను.

రామా : అయితే ఆయనను చేసుకోవా?

లక్ష్మి : అహా, చేసుకోను.

రామా : (కోపంగా) చేసుకోవూ?

లక్ష్మి : నా కిష్టంగాలేదు నాన్నా... ఆ ముసలోణ్ణి చేసుకోవటం.

రామా : (కోపంగా) ఛా ఊరుకో. ముసలోడు ముసలోడు అంటావు! అమ్మాయి, నాకు తెలియక అడుగుతానూ, యాభైవేలరొక్కం చేతిలో ఉన్నవాడు ముసలాడు ఎట్లా అయినాడే? ఆయనకు బోలెడు డబ్బువుందా లేదా? డబ్బు వుంటే యావనమూ, తెలివితేటలు అన్నీ ఉన్నట్టే! తెలిసిందా అమ్మాయి? కాబట్టి... నీవు నా మాటవిని తలవంచుకొని... పుస్తై ముడివేయించుకో.

లక్ష్మి : నా కిష్టం లేదు నాన్నా!

రామా : ఇష్టం లేదూ? ఎందుకిష్టం లేకపోవాలి? ఇష్టంచేసుకో. తెలిసిందా? పెద్దమేడా, నౌకర్లు, చాకర్లు ఇవన్నీ... ఎట్లా వస్తయ్యే కాస్తముసలాణ్ణి చేసుకోపోతే? అయినా కాంతయ్యగారు ఏమంత ముసలివాడూ కాదు. అదీగాక నిన్ను పెళ్లి చేసుకొన్నాక ఆయన సంఘంతో చిన్నవాడైపోతాడు. దిగులుతో అట్లా అయిపోయినాడే అమ్మాయ్! నీవు వెళ్ళి ఆయన యింట్లో దీపంపెడితే ఆయన ఇప్పటికంటే ఎంతో బలంగా ఉంటాడు... సంతోషమే సగం బలము. తెలిసిందా తల్లీ?

లక్ష్మి : అయినా సరే. ఆ ముసలాడు నా కొద్దు నాన్నా!

రామా : (విసుగ్గా) మళ్ళీ అదేమాటా? నామాట వినవుటే? తండ్రిమాట వినవే తల్లీ! తండ్రి ఎవరికిచ్చి పెళ్లిచేస్తే వాడితోనే కాపురం చెయ్యాలి. ఇది మన సంప్రదాయం.

లక్ష్మి : (గునువుగా) నాకొద్దు నాన్నా!

రామా : తండ్రిమాట వినవుటే?

లక్ష్మి : ....

రామా : అమ్మాయి తండ్రిమాట వినాలి అమ్మా! తండ్రి అంటే దేవుడుతో సమానము. చూశావా ఆ శ్రీరామచంద్రమూర్తి, పన్నెండు సంవత్సరాలు అరణ్యవాసం చేశాడు తండ్రిమాట విని! ఆడపిల్లలకు ముందు తండ్రి దైవము. తరువాత భర్త దైవము.



లక్ష్మి : (నవ్వి) ఇద్దరు దేవుళ్ళా నాన్నా?

రామా : అవునమ్మా!

లక్ష్మి : అయితే నాన్నా! స్త్రీకి పతి దైవము అయితే, పురుషుడికి... స్త్రీ దేవత కాదా?

రామా : (విసుగుతో) ఛా! ఊరుకో. ఇటువంటి ప్రశ్నలు వేయబోకు. స్త్రీ దేవతేమిటి నా బొంద! నా తలకాయ! నన్ను తగలేసినా స్త్రీ దేవతకాదు. అదొక శక్తి, అదొక దయ్యం! నా మాట విని ఆయనను చేసుకో.

లక్ష్మి : ఆయన ముసలివాడు నాన్నా! ముసలిఅవడు కాకపోతే చేసుకొనేదాన్నే.

రామా : ముసలివాణ్ణి చేసుకోవలెనమ్మా! ముసలివాణ్ణిచేసుకొని ఆయనకు సేవజేస్తే తరిస్తావు తల్లీ!

లక్ష్మి : తరించకపోతే ఏం నాన్నా?

రామా : (విసుగుతో) నా బొంద, తరించకపోతే నన్ను తగలేస్తారు. సరేనా? ఇటువంటి ప్రశ్నలు వేయక నేను చెప్పినట్లు విను. ఈయనను పెళ్ళిచేసుకొంటే సొమ్ములూ, చీరలూ వస్తయ్యమ్మా! పెద్ద భాగ్యవంతురాలవై పోతావు. నీవూ హాయిగా ఉంటావు. మేమూ సుఖపడతాము నీ అండనుజేరి. ఇక అట్టే వేధించక మెదలకుండా మూడు ముళ్ళూ పడనీయ్. అక్కడ ఆయనేదో గునుస్తున్నాడట. ఆ సంగతి ఏమిటో చూడాలె. ఆ వెంకటప్పయ్యను రమ్మన్నాను రాలేదు. నీ సంగతి ఒకటి తేలనీ. నీవు పేచీపెట్టకు. నీవూ... వద్దంటుంటివి - నీవు వద్దన్నావని తెలిసి ఆయన వద్దు అంటూ ఉండే. చూస్తూ చూస్తూ లక్షరూపాయల ఆస్తి జారిపోతూ ఉంటే ఎట్లా ఊరుకోటం! అదిగో! ఆ దయ్యం వస్తున్నది. నేను బైటికెళ్ళి వెంకటప్పయ్యను రమ్మని చెప్పటానికి ఎవరినైనా పంపాలె. వెడతానుగాని (భార్యను ఉద్దేశించి) ఆ దయ్యంమాట వినబోకు తల్లీ! నా మాటవిను. (వెళ్ళిపోతాడు)

(సుందరమ్మ వచ్చి, వెళ్ళిపోతున్న భర్తవంక కొఱకొఱా చూచి)

సుంద : రాక్షసుడు! మనిషి అయితేగా! (లక్ష్మిని సమీపించితలపై చెయ్యివేసి) ఏమిటమ్మా! ఎందుకూ అల్లాగ ఉన్నావు? (లక్ష్మి తల్లిని కౌగలించుకొని ఏడుస్తుంది)

సుంద : శారుకో తల్లీ! ఊరుకో. ఈ దిక్కుమాలిన సంబంధం తప్పించాలని నేనూ వేయివిధాల చూస్తున్నాను. మీ నాన్న ఒకటే పట్టు. ఎంత చెప్పినా వినటంలేదు. అయినా ఫరవాలేదు. ఊరుకో తల్లీ! బుద్ధితెలిసిన పిల్లకు అరవై ఏండ్ల ముసలివాణ్ణి కట్టటం ఎట్లాసాధ్యం! ఆమాత్రం తోచకపాయె ఆ మనిషికి! (మెటికలు విరిచి) ఊరుకోవే తల్లీ! ఏ దేవుడైనా అడ్డుపడకపోతాడా! చూస్తాగా! చూస్తూ చూస్తూ పిల్లగొంతుక కోయనిస్తానా? (ఎడమవైపు చూచి ఆశ్చర్యపడి, చటుక్కున లేచి) అరె! అమ్మాయ్ లక్ష్మి! మీ మామయ్య, బావా వస్తున్నారేవ్! వీళ్ళకెట్లా తెలిసింది?

(రంగయ్య - సూర్యం ప్రవేశం) ఇదే రావటమా సూర్యం? వచ్చావు నాయనా! కాళ్ళు కడుక్కో సూర్యం... లక్ష్మి ఎక్కడికెళ్ళింది ఇక్కడున్న పిల్ల? బావను జూచి సిగ్గుపడ్డదికామాలు. లక్ష్మీ! బావనూ, మామయ్యనూ పలకరించి వెళ్ళవే!

(స్టేజికి ఒకదరిని లక్ష్మీ, సూర్యమూ నుంచుంటారు. మరొకదరిని సుందరమ్మ, రంగయ్యలు నిలబడుతారు. ఎవరిమాటలు వాళ్ళకే.)

---

---

లక్ష్మి : ఏం బావా వచ్చావే!

సూర్య : నీ ఉత్తరం చూచి రాకుండా ఎల్లాగ ఉండేది!

★ ★ ★

సుంద : లక్ష్మి పెళ్లి సంగతి తెలిసే వచ్చావా అన్నయ్యా? బంధువు లెఇవరికి ఉత్తరాలు వ్రాయనన్నారులే బావ!

రంగ : ఈ విషయమై ఏదో చూచాయగా తెలిసి వచ్చాను.

★ ★ ★

లక్ష్మి : మంచిపని చేసేశావు బావా! మానాన్న లగ్నం కూడా పెట్టేశాడు. ఇవ్వాళే! తెల్లవారుఝామునే! ఏం చెయ్యదల్చుకొన్నావు?

★ ★ ★

రంగ : బావ ఇంట్లో ఉన్నాడా సుందరమ్మా?

సుంద : లేడు అన్నయ్యా! ఏదో పనిమీద బయటికి వెళ్ళారు.

★ ★ ★

సూర్య : ఏం జెయ్యదల్చుకొన్నానా! ఆ వెధవను, ఆ ముసలి పీనుగను, ఆ దైత్యాధముని చంపేసి, నిన్ను ఎత్తుకెడతాను!

లక్ష్మి : అంతవాడివా? (ఇద్దరూ నవ్వుకుంటూ వుంటారు)

★ ★ ★

రంగ : అయితే సుందరమ్మా! బావకు సరే మతిపోయింది.

సుంద : ఒకప్పుడు ఉండేద్దాం!

★ ★ ★

లక్ష్మి : అమ్మా! బావ స్నానం చేస్తాడుటే!

సుంద : స్నానాలగదిలోకి తీసికెళ్ళి నీళ్ళు తోడి ఇయ్యవే స్నానం చేస్తాడూ! ఊఁవెళ్ళు, నాయనా సూర్యం, వెళ్ళు. స్నానం చెయ్యి భోజనం చేద్దువుగాని. (సూర్యమూ, లక్ష్మి నవ్వుకుంటూ వెళ్ళిపోతారు.)

★ ★ ★

రంగ : అది సరే, నీకు కూడా మతిపోయిందా? ఆ ముసలాడి కేమిటి, మన లక్ష్మిని ఇయ్యటం ఏమిటి?

సుంద : ఏం జేసేది అన్నయ్యా? ఎన్ని విధాల చెప్పినా ఆయన వినందే! నేను చచ్చినా ఆయన పట్టు విడిచేలాగున లేడు.

రంగ : అట్లాగే.

సుంద : ఆ ముసలాయనకు ఆస్తివుందట! బంగారం ఉందట! వాడి బొంద ఉందట! ఆ ఆస్తి అంతా మనకు వచ్చి పడుతుందని, అన్యాయంగా దాని గొంతుక కోయడానికి సిద్ధమైనారు!

రంగ : మరి ఏమి ఆలోచించావు?

- సుంద** : చూస్తున్నాను! ఏ దేవుడైనా అడ్డుపడతాడేమోనని! లేకపోతే బావిలోపడి చస్తాను. ఏదైనా ఉపాయం చెప్పు అన్నయ్యా?
- రంగ** : ఇంకా ఉపాయం ఏముంది సుందరమ్మా! లక్ష్మిని సూర్యానికిచ్చి పెళ్ళి చెయ్యటమే.
- సుంద** : ఇప్పుడెట్లా అన్నయ్యా, మాట ఇచ్చాంగదా!
- రంగ** : మాట ఇచ్చారు మహా! చావటానికి సిద్ధంగా ఉన్న వాడికి మాట ఇచ్చారు మాట! నా కొడుకు ఉండగా మాట ఎట్లా ఇచ్చారు సుందరమ్మా?
- సుంద** : చెప్పాను అన్నయ్యా! సూర్యానికి ఇద్దాము, మేనత్త మేనమామ బిడ్డలు, చిలకా గోరంకల్లాగుంటారు, ఈడూ జోడూ అని! ఎన్నివిధాల చెప్పినా ససేమిరా వినదే!
- రంగ** : వినలేదేం! నాకు డబ్బు లేదనేగా?
- సుంద** : అదేమరి! నీకు పొలాలు లేవట! బంగళా లేదుట! నౌకర్లు లేరట! ఏం చెప్పేది అన్నయ్యా! ఆయనదంతా రెటమతం. చెబితే వినలేదు.
- రంగ** : వినలేదేం! మొనగాడు! నా కొడుకును కాదని ఇంకొకరికి లక్ష్మిని ఇస్తాడుగా! అదీ చూస్తాను ఎట్లా ఇస్తాడో!
- సుంద** : పోట్లాడవద్దు అన్నయ్యా! ఎట్లాగో ఉపాయంగా ఈ సంబంధం తప్పించు.
- రంగ** : ఏమి ఉపాయం ఆలోచించేది సుందరమ్మా? లగ్నం ఎప్పుడన్నావూ?
- సుంద** : ఇవ్వాళ తెల్లవారుఝామునేగా!
- రంగ** : అయితే... ఎట్లా? ఒకపనిచెయ్యి. ఆ ముసలోడు ఈ సంబంధం నాకొద్దు అని భీష్మించుకు కూర్చున్నాడు. ఆయనను సాగదీయటానికి బావ వెడతాడు. అదే సమయం మనం ఏదైనా చెయ్యటానికి!
- సుంద** : ఏం జేద్దాం అన్నయ్యా?
- రంగ** : నాకూ ఏమీ తోచటంలేదు. చూడూ, పన్నెండున్నరకు ఓ బండి ఉంది. బావ అటు వెళ్ళటంతోనే, సూర్యాన్నీ, లక్ష్మినీ ఇటు వెళ్ళిపోవ్మాండాం! ఆ ఏర్పాటు చేస్తే బాగుండేలాగుంది.
- సుంద** : ఆతరువాత ఈ సంగతి తెలిసి చంపరూ నన్ను ఆయన!
- రంగ** : నీవు ఎట్లాగూ చస్తానని అంటూనే వుంటివిగా! ఆయన చేతులతలో చస్తే చద్దువుగానిలే. పిల్లను ఆ ముసలాడికి ముడివేస్తే ఆనక ఆ పిల్లా, నీవూ కూడా చావవలసివస్తుంది. తెలియాలా?
- సుంద** : అంతేలే నాయనా! నీవు అన్నమాట నిజమే. నీవు అన్నట్లే కానియ్యి. పిల్ల అయినా సుఖపడుతుంది.
- సుంద** : సరే. నేను ఏదో ఏర్పాటుచేస్తాను. అదికాకపోతే ఇంకొకటి! నీవు నేను చెప్పినట్లు చెయ్యటానికి మాత్రం సిద్ధంగా ఉండు. అదిగో లక్ష్మి వస్తున్నది. నీవేమీ చెప్పకు ఇప్పుడు. నేనేదో చేస్తానులే.
- లక్ష్మి** : (విరగబడి నవ్వుతూ వస్తుంది) అమ్మా! (నవ్వు) అమ్మోయ్! (నవ్వు) బావచూడవే! (నవ్వు) ఏం బావా, చెప్పనా? (విపరీతంగా నవ్వు)
- సుంద** : ిమిటే అమ్మోయ్! ఎందుకూ ఆ నవ్వు?
- లక్ష్మి** : అమ్మా! బావకూ.... పెళ్ళి కావాలటే! (విరగబడి నవ్వుతూ)



- రంగ : నా కొడుక్కు ఇయ్యకపోతే యేం? నిజానికి నాకు ఏముందని ఇస్తావు బావా! ఆ సంగతి నేను గ్రహించలేనా? ఒకటోరకం సంబంధం తెచ్చావు. చాలా సంతోషం.
- రామా : మరి నీ తోడబుట్టింది అల్లాగ ఏడుస్తుందేం?
- రంగ : దాని ముఖం, దానికేం తెలుసు! అంతా విన్నాను. “నిక్షేపంలాంటి సంబంధం. పిల్ల సుఖపడుతుంది. నీవేమీ అడ్డురాకు” అని చెప్పాను. నీవు వచ్చేటప్పటికి అదే చెపుతున్నాను.
- రామా : (తృప్తితో) మంచి ఆస్తిపరుడు.
- రంగ : అదే! లక్షరూపాయల ఆస్తి వుందటగా!
- రామా : ఇంకా ఎక్కువే! కాకపోతే కాస్త నడివయసు! అందుకనే మీ చెల్లెలు గునువు.
- రంగ : దానిముఖం దానికేం తెలుసు? చిన్నవాడైతే వరిగించాడా ఏమిటి? దాని అదృష్టముండి నాలుగు పూలు, నాలుగు కాయలు కాస్తే సరి. అన్నీ సర్దుకుంటవి. అయితే మాంచి సంబంధం తెచ్చావు బావా?
- రామా : (గర్వంగా) దమ్మిడి కట్నం లేకుండా వచ్చింది చూశావా!
- రంగ : అయితే ఇంకేం! భలే, భలే సంబంధం బావా!
- రామా : మీ చెల్లెలు ఒకటేతీరున ఏడ్చు ఈ సంబంధం వద్దని. దాని ఏడ్చుకొట్టి ఇది కాస్తా పోయేలాగున ఉంది.
- రంగ : పోనీయకు బావా! పోనీయకు, తల్లక్రిందుగా తపస్సు చేసినా అల్లాంటి సంబంధం వస్తుందా?
- రామా : ఆయన ముసలివాడట. అదీ ఆవిడగోల!
- రంగ : ముసలితనం ఏమిటి బావా! లక్షరూపాయల ఆస్తి వరుడికి ముసలితనం ఏమిటి నా బొంద! ఎవరా ముక్కు చెప్పింది! లక్షరూపాయలు ఆస్తి ఎప్పుడుండో, అప్పుడే అన్నీ ఉన్నయ్యి అనుకో.
- రామా : నీవు ఇల్లాగ మాట్లడడం నాకు నిజంగా సంతోషంగా ఉంది. మీ చెల్లెలుకు కాస్త నచ్చజెప్పు. (ప్రక్కకు జూచి) వెంకటప్పయ్య వస్తున్నట్లున్నాడే! రావయ్యా, రా, వెంకటప్పయ్యా! రంగయ్యా, నీవు వెళ్లి మీచెల్లెలుకు ఈ సంబంధం విషయమై నచ్చజెప్పు.
- రంగ : నీకెందుకూ (చిటికెలు వేస్తూ) దాన్ని నిమిషంలోకి ఒప్పిస్తాను. (రంగయ్య నిఘ్రుమణ)
- వెంక : ఎందుకూ అర్థంటుగా రమ్మన్నావుట!
- రామా : కొంపమునిగిందయ్యా! (చెవిలో రహస్యంగా)
- వెంక : ఏమిటి రామారావూ?
- రామా : నాబొంద! ఆ ముసలాడికి మళ్ళీ మనస్సు మారినదటయ్యా! నాకు పెళ్ళీవద్దు, పెటాకులూవద్దు. నాకు పెళ్ళీమిటి! ఆ వెంకటప్పయ్య మెడలువిరిచి ఒప్పిస్తే సరే అన్నానుగాని, లేకపోతే ఒప్పుకొనేవాణ్ణా అన్నాడట!
- వెంక : వీడిఇల్లు బంగారంగానూ! అటువంటి మనిసి కాదే! ఎందుకు అల్లాగ అన్నాడబ్బా! ఎక్కడో మిస్టిక్ ఉంది. లేకపోతే అల్లాగ అనడు.
- రామా : మిస్టిక్కూ కాదు, నాతలకాయాకాదు. ఎవరో చెప్పారట ఆయనకు, అసలు మనపిల్లకు ఈ సంబంధం ఇష్టంలేదనీ, పిల్లతల్లి బావిలోపడి చస్తానని అంటున్నదనీ ఇల్లాగ!

- వెంక** : ఇంకేం! అల్లా చెప్పబట్టే మనస్సు విరిగిపోయింది. ఛా, ఛా, ఛా, ఇంతకూ నీకు ఆ యాభైవేల ఆస్తి... దక్కేయోగములేదు. నేనేం జేస్తాను? నేను పడ్డ శ్రమఅంతా వృధా అయిపోయింది.
- రామా** : ఏమిటి వెంకప్పయ్యా! చేసుకుంటానని అన్నీ సిద్ధమైన తరువాత ఇప్పుడు నేను చేసుకోనంటే మనం నోరు మూసుకొని ఊరుకోవలసిందేనా ఏమిటి? (విచారంగా)
- వెంక** : ఎందుకు ఊరుకొంటామయ్యా! శ్రమ వృధా అయిందని ఏదో విసుగుతో అన్నానుగాని! ఊరుకొంటామా? వెంకటప్పయ్య అల్లాగు ఊరుకొనేమనిషి కాదయ్యోయ్!
- రామా** : ఏం చేద్దామంటావు?
- వెంక** : ఏం జేద్దామా? వెళ్ళి, చెవులు పట్టుకొని లాక్కొచ్చి, పీటలమీద కూర్చోబెట్టి, పిల్లమెళ్ళి పుస్తె కట్టిద్దాం తెలిసిందా?
- రామా** : (ఆశ్చర్యంతో) అంతపని చేయగలమా?
- వెంక** : ఇంకా సందేహిస్తున్నావా? వెంకటప్పయ్య అంటే ఏమిటో నీకు ఇంకా తెలియలేదు. రా, చూద్దాగాని. రా, ఇల్లాగ. (రామారావు చెవిపట్టుకొని) ఆయన్ను చెవిపట్టుకొని లాక్కురాకపోతే, నా పేరు వెంకటప్పయ్య కాదు. తెలిసిందా? రా?
- రామా** : సుందరీ! (సుందరమ్మ వచ్చి ప్రక్కన నిలబడి వుంటుంది) అన్నీ సిద్ధంచేసి ఉంచు. మేము వెళ్ళి, పెళ్ళి కొడుకుని లాక్కొస్తాం. చెవి వదులు వెంకటప్పయ్యా! నేను వస్తానే వుంటినిగా!
- (నవ్వుకుంటూ వెళ్ళిపోతాడు.)
- సుంద** : (తల బాదుకొని) ఎక్కడ దరిద్రం వచ్చి పడ్డదిరా భగవంతుడా! (తెర)

## బదవ రంగం

(జరీ బట్టలు ధరించి చక్కగా పెళ్ళికొడుకులాగా తయారైన కాంతయ్యను వెంకటప్పయ్య ఒకరెక్కా, రామారావు ఒకరెక్కా పట్టుకొని లాక్కొస్తుంటారు. కాంతయ్య రానని వెనక్కు తగ్గుతూ ఉంటాడు. పానకాలు అందరికంటే వెనక నడుస్తుంటాడు.)

- కాంత** : నాకు వద్దయ్యా ఈ పెళ్ళి! ఆ ప్లిలకేమో నామీద ఇష్టం లేకపోయె! ఆపిల్లతల్లి ఈ పెళ్ళయితే బావిలో పడి చస్తానంటూవుండె! ఎందుకొచ్చిన గోలయ్యా ఇదంతాను! నాకు వద్దు ఈ పెళ్ళి.
- రామా** : (నెత్తిన బాదుకొంటూ) అబద్ధం! శుద్ధ అబద్ధం! ఎవరో గిట్టనివాళ్లు చెప్పివుంటారు నీకీ మాటలన్నీ.
- పాన** : అంతేనుండి. ఎవరో గిట్టనివాళ్ళే సెప్పివుంటారు. అమ్మాయిగోరు పమాణపూర్వకంగా నాకు సెప్పిందండి తమరిని చేసుకొంటానని! ఆ సెప్పిందెవరో తెలిస్తే ఎముకలిరగ తన్నుదును.
- కాంత** : అన్నీ ఏడిశావుగాని ఊరుకో! (రామారావుతో) గిట్టనివాళ్లు చెప్పిన మాటగాదది రామారావుగారూ! ఈ సంగతంతా నాకు మీ బావమరిది రంగయ్యగారే చెప్పారు. తెలిసిందా?
- పాన** : ఈయనగోరి బావమరదా! ఓరండి ఆయన? నాకు సూపెట్టండి. ఈనిమిసంలో కాళ్ళూ సేతులూ ఏటికాటికీ పీకి పెడతాను.



- కాంత** : ఏడ్చావుగాని ఊరుకోరా పానకాలూ!
- రామ** : మా బావమరిదే! ఎంతద్రోహం చేశాడు!! నాతో ఈ పెళ్ళి తనకు ఇష్టం అనిచెప్పి మోసపుచ్చాడు! అయినా, వాడొక వెధవ! దరిద్రపు వెధవ! అంటనన్యసి! గాడిద! (ఒక్కగుక్కలో)
- కాంత** : (రామారావుతో) నీపిల్లక్కూడా ఇష్టం లేదుటగా ఈ సంబంధం! ఎందుకొచ్చిన గోలయ్యా? నన్ను వెళ్ళనియ్యి. నాకు పెళ్ళీ వద్దు, పెటాకులూ వద్దు.
- రామా** : అన్నీ అబద్ధాలు కాంతయ్యా! ఆ మాట విని పీటలమీదికి వచ్చిన పెళ్ళిని వద్దంటావా కాంతయ్యా?
- వెంక** : ఇది నీవంటి పెద్దమనిషికి తగదు కాంతయ్యా! పెళ్ళికని వచ్చి పేచీపెట్టటం బాగుందా?
- కాంత** : అయితే ఇంతకూ ఒకమాట చెప్పు వెంకటప్పయ్యా? ఆ పిల్లకు నేనంటే ఇష్టమేనా?
- రామా** : ఆఁ ఇష్టమే! అందులో ఏమీ సందేహంలేదు.
- వెంక** : ఇష్టమా అని అడుగుతున్నావు ఇంకా? కాంతయ్యగారిని తప్ప ఇంకొకరిని ఎవ్వరిని చేసుకోను, నాకు ఆయనే కావాలె అని పట్టుబట్టి కూర్చున్నదీ అంటే నమ్ము కాంతయ్యా!
- పాన** : నాతోనూ అట్లనే సెప్పింది బాబయ్యా!
- కాంత** : ఇప్పుడు వద్దు అంటున్నదేమో!
- రామా** : అనటంలేదు. అనదు. అన్నా మేము ఊరుకోము. అయినా దాని ఇష్టం ఏమిటి నాబొంద.
- పాన** : కుఱ్ఱపిల్ల కేం తెలుసులెండి బాబయ్యా!
- వెంక** : కాంతయ్యా! ఒకమాట చెబుతాను విను. ఒకవేళ ఆ పిల్ల చిన్నతనంచేత నిన్ను చేసుకోనని అన్నదే అనుకో. అయితే మటుకు నీవు ఊరుకొంటావా? అవమానం కాదూ నీకు!
- పాన** : అవమానం ఏటండి, తలకొట్టేసినట్టుంది!
- కాంత** : (సందేహంతో) మరి ఏం జేద్దామంటావు?
- వెంక** : ఏంజేద్దామా! వెళ్ళి దర్జాగా పీటలపై కూర్చుని, పెళ్ళికూతురు మెడలువంచి, మూడుముళ్ళూ వేద్దాము.
- పాన** : బలే సొగసైన మాట సెప్పినారుండి వెంకటప్పయ్య గోరూ! అట్లనే సేద్దాం. ఎవరైనా అడ్డం వచ్చిస్తో, చచ్చిందే! ఎవర్రా నీవు అడ్డం రావటానికి అని (కఱ్ఱ ఎత్తి అభినయిస్తూ) సంపేయను బాబూ!
- కాంత** : పానకాలూ! కాసేపు నిన్ను ఊరుకోమన్నానా?
- పాన** : చిత్తం బాబయ్యా!
- రామా** : నాకుమట్టుకు ఎంత అవమానమండీ కాంతయ్యగారూ! అసలు మా అమ్మాయి అల్లాంటి పెంకెతనము చేసివుండదు. ఒకవేళచేసినా నేను ఊరుకోను.
- వెంక** : ఎందుకు ఊరుకొంటామయ్యా, కాళ్ళూ చేతులు కట్టేసి లాక్కొచ్చి కూర్చోబెట్టి...
- పాన** : అడ్డం వచ్చినోళ్ళను సావగొట్టి...
- వెంక** : మూడుముళ్ళూ వేయించమటయ్యా కాంతయ్యా! సరేనా?

- రామా : నామాట వృధాపోవటం నేను సహించను. పిల్లనిస్తానన్నాను. ఇచ్చి తీరుతాను.
- కాంత : (నవ్వుతూ) నేనే వద్దంటే?
- వెంక : నీవు వద్దన్నా ఊరుకోము. కూర్చోబెట్టి మూడుముళ్ళూ వేయించి తీరుతాము.
- కాంత : (నవ్వి) నేనుమటుకు తక్కువవాణ్ణి అనుకొన్నావా! చూస్తావుగా! ఆ పిల్లను... మా యింటికి తెచ్చుకొంటానూ... అన్నాను. తెచ్చుకొని తీరుతాను. ఊరు కొంటానుటయ్యా?
- వెంక : పౌరుషం అంటే అట్లా వుండాలె.
- పాస : పౌరుషం గా ఏమయ్యా! పాసకాలు ఉండంగా అయ్యుగోరికి పౌరుషంగాక ఏం? (కనుబొమలు ఎగరేస్తాడు)
- కాంత : లగ్నసమయం మించిపోయినట్లుంది!
- రామా : నిన్ను ఒప్పించేటప్పటికే రెండు గంటలు పట్టే! అయినా ఏం మించిపోలేదులే!
- వెంక : ఎట్లా మించిపోతుందయ్యా! నాచేతిమీదుగా ఎన్ని పెళ్ళిళ్లు జరిగాయి అంటావు? (నవ్వి) ఎప్పుడన్నా మించిపోయిందా? ఇప్పుడుమాత్రం ఎల్లాగ మించిపోతుంది!
- కాంత : (ఆలోచిస్తుంటాడు)
- రామా : ఇంకా ఆలోచనా! దయచేయండి కాంతయ్యగారూ!
- కాంత : (తనలో) ఇల్లు అంతా బిక్కుబిక్కుమంటూ ఉంటుంది. ఇంట్లో దీపంపెట్టే దిక్కుకూడా లేకుండా ఉంది.
- వెంక : అందుకే, రావయ్యా!
- కాంత : (అటూ ఇటూ చూచి) మీరు ఇంతగా చెబుతున్నానానానా కాబట్టి సరే వస్తాను. వచ్చానా వెంకటప్పయ్యా! ఇక హరిహరాదులు అడ్డమైనా సరే ఊరుకోను.
- పాస : (కఱ్ఱ నేలపై కొట్టి ఏదో అనబోయి కాంతయ్య ముఖం చూచి ఊరుకొంటాడు)
- కాంత : ఆ పిల్లను, లాక్కెళ్తాను. మరి ఆలోచించుకో.
- రామా : లాక్కువెళ్ళడం దేనికి? ఆ పిల్లే వస్తుంది నీ వెంట.
- వెంక : ఆ పిల్ల నీ యింట్లో తిరుగుతూ ఉంటేచాలు, నీ యిల్లు అంతా కళకళలాడి పోతుంది.
- కాంత : సరే, ఎందుకురాదో అదీచూస్తాను, రా, రా పాసకాలూ!
- పాస : ఎవరికోసం వస్తుంది బాబయ్యా! (పాసకాలు కఱ్ఱను మొదటినుండి చివరిదాకా పరామర్శించి తొడమీద కొట్టుకొని) అరె! పాసకాలు, ఎవరైనా అడ్డం వచ్చినా నీ తడాఖా చూపాలె. తెలిసిందా? -  
(అని తనకు తానే చెప్పుకొంటాడు.)
- వెంక : (కాస్త వెనకబడి పాసకాలుతో రహస్యంగా) ఒకవేళ ఆ పిల్లరానంటే ఏంజెయ్యాలె పాసకాలూ?
- పాస : మరేంభయంలేదు నడవ్వయ్యా! అడ్డం వచ్చినోళ్ళను కాళ్ళు ఇరగగొట్టి, ఆ ఇభ్యషనుడు ద్రోపదీ అమ్మోరిని ఎత్తుకొచ్చినట్లు ఎత్తుకొద్దాం! పద.  
(అందరూ కుడివైపు సైడుకర్టన్ గుండా వెళ్ళి ఎడమవైపునుండి స్టేజీ పైకే ప్రవేశం. అందరూ ఆశ్చర్యంతో నలుదిక్కులా చూస్తారు.)

- పాన : రామారావుగారి ఇల్లేగా ఇది! ఏంటిది? సప్పగావుందే? మేళాలేవి? తాళాలేవి?
- కాంత : బాజా భజంత్రీలూ, బ్రాహ్మణులూ కనబడరేం?
- రామా : ఇందాక ఉన్నారే! అన్ని ఏర్పాట్లు చేసేవచ్చాను. ఈ లగ్నానికి పెళ్ళి ఆగిపోయిందని వెళ్ళిపోయినారా! ఎవరా వచ్చేది? మా బావమరిది రంగయ్య కదూ వెంకటప్పయ్యా?
- వెంక : అవును ఆయనే!
- రామా : అదేమిటి? (సూర్యమూ - లక్ష్మీ రామారావు వెనుకకి పసుపుబట్టలతో ప్రవేశం) మా అమ్మాయి లక్ష్మి, వాడిచెయ్యి పట్టుకొన్నదేమిటి?
- వెంక : ఆ అబ్బాయి ఎవరు?
- రామా : వాడూ... మా లక్ష్మికి మేనమామకొడుకు.
- రంగ : (ముందుకొచ్చి) వీడు మా అబ్బాయి.
- పాన : ఇదేంటి ఈళ్ళిద్దరూ కొంగూకొంగూ ముడేసుకున్నారేంటి?
- రంగ : కాంతయ్యగారూ! వీడు నా కుమారుడు. ఈ పిల్లవాడికి మేనత్తకూతురు. ఇద్దరికి పెళ్ళిఅయింది.
- రామా : పెళ్ళిఅయిందీ? (తలత్రిప్పి ఆశ్చర్యం ప్రకటిస్తాడు)
- పాన : (నోరు తెరచి పళ్ళపై వ్రేలుతో కొట్టుకొని ఆశ్చర్యాన్ని ప్రకటిస్తాడు.)
- వెంక : ఎప్పుడూ?
- రంగ : (నవ్వుతూ) లగ్నానికి!
- వెంక : మోసము! మోసము!
- రంగ : ఏమీ మోసం లేదు.
- రామా : నిన్ను ఎవరు చెయ్యమన్నారు ఈ పెళ్ళి?
- రంగ : చేసుకొనేవాళ్ళు ఇద్దరూ.
- కాంత : (నిదానంగా) అయితే... పెళ్ళి... అయిపోయింది!
- పాన : అడ్డెడ్డె! ఎంతపని అయింది! అసలు ఎట్లా అయిందీ అంటా!
- రామా : రంగయ్యా! ఇంతమోసం చేస్తావా? నేను లేకుండా చూచి నాకూతురును, మాటమాత్రం అయినా నాతో అనకుండా నీ కొడుక్కు అంటగడతావా!
- రంగ : నేను కట్టలేదు. వాళ్ళే కట్టుకొన్నారు!
- వెంక : ఛా ఛా ఛా ఎంతపని అయింది!
- పాన : అడ్డెడ్డె! ఎంతగోరం!
- రామా : ఒరేరంగయ్యా! అష్టదరిద్రుడా! ఇప్పుడెట్లాగురా! నిన్ను ఒళ్ళుపగలగొట్టినా పాపంలేదురా!
- పాన : నన్ను కొట్టమంటారా బాబయ్యా?

కాంత : ఉండరా పానకాలూ!

రామా : ఆ పిల్లగతి ఎట్లా! నీకు సెంటుభూమి లేదుగదా! అది ఎట్లా బ్రతకాలె? అష్టదరిద్రుడికి అంటగట్టావు!

వెంక : నిక్షేపంలాంటి సంబంధం పోగొట్టి.

రామా : దమ్మిడీ కట్నం లేకుండా వచ్చినదాన్ని!

కాంత : (తల ఊపి) పెళ్ళి అయిపోయింది. (రంగయ్యవంక చూస్తాడు)

సుంద : (ముందుకొచ్చి) అన్నయ్యా! నీవు పెద్దవాడివి. నీకు ఇల్లాంటి బుద్ధి పుట్టాలిందిగాదు. నీవు చేసుకోను, నాకు అక్కరలేదు అన్న తరువాతే ఈ ఏర్పాటు ఆలోచించాము.

వెంక : ఇప్పుడు ఆయన సంగతి ఏంకావాలె?

కాంత : అయితే, పెళ్ళి అయిపోయిందనన్నాట! ఇంట్లో దీపంపెట్టే దిక్కు ఎట్లాగ అని ఆలోచిస్తున్నాను.

సుంద : క్షమించు అన్నయ్యా!

రామా : నన్ను చంపావు. నా ప్రాణం నిలువునా తీశావు.

సుంద : మీరు ఉండండి ఊరికే ఇదిగాక! కాంతయ్యగారిని నేను బ్రతిమలాడుకొంటాను... క్షమించు అన్నయ్యా! అమ్మాయి, లక్ష్మీ! ఒరే సూర్యం! మీరు ఇద్దరూ నమస్కరించండి వారి పాదాలకు!  
(ఉభయులూ నమస్కరిస్తారు)

వెంక : నేను వేసిన పథకం అంతా పాడయిపోయింది!

రామా : ఇంతకూ ప్రాప్తిలేదు.

వెంక : ఆ లక్షరూపాయల ఆస్తి నీకు దక్కాలిసిన యోగం లేదు. నేను ఏంజేసేది! (రహస్యంగా)

సుంద : క్షమించు అన్నయ్యా!

కాంత : (సంతోషమును అణచుకొని) క్షమించటానికేంటే! కొంపలో దీపంపెట్టే దిక్కు ఏమిటా అని!

రంగ : (వెటకారంగా) ఇప్పుడు చేసేది ఏమీ లేదు.

కాంత : (కోపంగా) లేదూ?

రంగ : లేదు.

పాస : (రంగయ్యను సమీపిస్తాడు)

కాంత : ఒరేయి నీవు అవతల ఉండు. నేను మాట్లాడుతాగా! అయితే ఇప్పుడు చేసేది ఏమీ లేదంటావు?

రంగ : ఏమీలేదు.

కాంత : (కోపంగా) ఉన్నది. కావలసినంత ఉన్నది. చేసేదంతా ముందే ఉన్నది.

రంగ : (నిరసనగా చెయ్యి ఆడిస్తూ) ఏమీ లేదు. ఏముంది?

కాంత : ఆ పిల్లను లాక్కెడతాను. ఏంజేస్తావు?

పాస : ఏం జేస్తావు? (కణ్ణుచూపి)

రంగ : లాక్కెళ్ళనీయను.  
 పాన : లాక్కెళ్ళనీయకపోతే... (కణ్ణ ఎత్తి ముందుకు వస్తాడు. కాంతయ్య అడ్డంపోయి)  
 కాంత : (పానకాలుతో) ఉండు.  
 వెంక : (భయంగా) ఇదెక్కడి అల్లరిగా భగవంతుడా! పెద్దకొట్లాట అవుతుందో ఏంకర్మమో!  
 సుంద : అన్నయ్యా, అన్నయ్యా, నీకు దణ్ణం పెడతాను అన్నయ్యా, లాక్కెళ్ళొద్దు అన్నయ్యా! క్షమించు అన్నయ్యా!  
 రామా : (పక్కబిగించి) ఆయన అసలు పట్టుదలమనిషి. లాక్కెళ్ళక మానడు. అనుభవించు.  
 సుంద : అయిపోయిందేమో అయిపోయింది. క్షమించు అన్నయ్యా!  
 కాంత : (నిశ్చితాభిప్రాయంతో) లాక్కెళ్ళి తీరుతాను.  
 రంగ : ఆ పిల్లరాడు. (నిరసనగా)  
 కాంత : వస్తుంది.  
 పాన : ఎవరికోసం వస్తుంది?  
 రంగ : రాదు.  
 కాంత : వస్తుందయ్యా! వచ్చి తీరుతుంది. ఎవరికోసం వస్తుంది! రాకపోతే ఆ యింట్లో దీపం పెట్టే దిక్కు ఏదీ అంటాను!  
 వెంక : ఓరిబాబో! ఎంత పట్టుదల ఈయనకు!  
 రంగ : నీవు ఎంత కొట్టుకొన్నా మా పిల్ల నీ యింటికెందుకు వస్తుందయ్యా? రాదు!  
 కాంత : ఎందుకు రాదో చూస్తాగా! అసలు యింట్లో దీపం పెట్టే దిక్కులేకుండా ఉంటే! ఎదుకు రాదయ్యా?  
 రంగ : మా కోడలు నీ యింటికి ఎందుకు వస్తుందయ్యా?  
 కాంత : ఎందుకు వస్తుందో, ఎట్లా వస్తుందో, అదీ చూస్తావుగా!  
 (చౌక్కా చేతులు పైకిలాగి కోపం నటిస్తాడు. పానకాలు కణ్ణ ఎత్తిపట్టుకొని నుంచుంటాడు.)  
 నీ పిల్ల వస్తుందా నీ పిల్లతల్లో జేజెమ్మ వస్తుందా?  
 పాన : ఎవరి కోసం వస్తుందయ్యా!  
 కాంత : ఎవరికోసం వస్తుందీ అంటా! (మీసం మెలేస్తూ) కాంతయ్య అల్లాటప్పామనిషి అనుకొన్నావా?  
 పాన : పానకాలు చచ్చాడనుకొన్నావా?  
 రంగ : (పోట్లాటకు సిద్ధమై, బట్టపైకెగతీసికట్టి) ఎట్లా తీసికెడతావయ్యా పెండ్లి అయిన పిల్లను?  
 సుంద : (నెత్తిపై చెయ్యి పెట్టుకొని) అయ్యయ్యా! ఇదెక్కడి కర్మంబాబో! శుభమా అంటూ పెళ్ళేమిటి! ఈ అల్లరేమిటి!  
 రామా : (చెయ్యి విదిలిస్తూ) తమరు చేసినపనికి ఫలితం అనుభవించు. కాంతయ్య పట్టుదలమనిషి. ఇప్పుడేం చేస్తాం, అనుభవించు.  
 (వెంకటప్పయ్య భయపడి అటూ ఇటూ చూచి మెల్లగా వెళ్ళిపోవటానికి ప్రయత్నం చేస్తాడు.)

- కాంత** : వెంకటప్పయ్యా! వెళ్ళిపోవటానికి వీల్లేదు. అగు. ఈ వ్యవహారం తేలిందాకా ఉండు. కదిలితివో జాగ్రత్త!
- షాస** : (అడ్డంవచ్చి) మాట దక్కదు, జాగ్రత్త! నీవు పెట్టిన పెటకమే ఇదంతా!
- రంగ** : (తగ్గి) కాంతయ్యా! పోట్లాటా, దెబ్బలాట మనకు తగవు. పిల్లకు పెళ్ళి ఎట్లాగూ అయిపోయింది.
- కాంత** : (నెమ్మదిగా) పెళ్ళిమట్టుకు అయిపోయింది.
- రంగ** : అది నా కోడలు.
- రామా** : కోడలు! సంపాదించావు కోడలును! అష్టదరిద్రుడికి అంటగట్టి!
- కాంత** : పెళ్ళి అయిపోయింది. సూర్యం పెళ్ళాము ఆ పిల్ల. వాణ్ణి దరిద్రుడు అని ఎందుకంటావ్!
- రామా** : దరిద్రుడు కాబట్టి, తిండిపెట్టలేని దరిద్రుడు కాబట్టి!
- రంగ** : కాంతయ్యగారూ! శాంతంగా ఆలోచించండి. దరిద్రుడో గిరిద్రుడో, పెళ్ళి అయిపోయింది. అది వాడి పెళ్ళాం. నీవు తన్నుకొన్నా అది నీపెళ్ళాంకాదు.
- కాంత** : ఛీ నోరుముయ్యి. పెళ్ళాం కావాలని ఎవరు ఏడ్చారయ్యా?
- రామా** : అది ఆ దరిద్రుడికి పెళ్ళాం కావలసిన గీత ఉంది. ఏం జేస్తాం?
- కాంత** : నీవు నోరుముయ్యవయ్యా రామారావు! వాడేమీ దరిద్రుడుకాదు. వాడిని నేను పెంచుకొంటాను. నా లక్ష రూపాయల ఆస్తి వాడిది! తెలిసిందా? రంగయ్యా విన్నావా? సూర్యం నా కొడుకు. ఇప్పుడే నా ఆస్తి అంతా వాడిపేర పెట్టేస్తాను. లక్ష్మి నా కోడలు! తెలిసిందా?... పట్టుదలలువస్తే అంతేననుకో! ఆ పిల్ల మా ఇంటికి రావటమే నాకు కావలసింది. వచ్చితీరాలె. అంతే. కోడలుగా వస్తుంది.
- రంగ** : ఆ మాట మొదటే చెప్పకపోయినావు అన్నయ్యా?
- కాంత** : ఎందుకు చెప్పాలయ్యా? ఎందుకు చెప్పాలెంటా! నా యిష్టం. నేను చెప్పను. మొదట చెప్పాలిందట! (నిరసనగా) ఎందుకు చెప్పాలో! ఇప్పుడు కూడా చెప్పను ఆ మాటకొస్తే. ఏం జేస్తావు? నా దగ్గర ఎంత క్యాష్ ఉందీ చెప్పతానా! చస్తే చెప్పను. నాలిక పీక్కున్నా చెప్పను, కాంతయ్య అంటే ఏమనుకొన్నావో! నా డబ్బు, ఇల్లా అంతా వాడికిస్తాను. ఆ సంగతి కూడా నీకు చెప్పను.
- రామా** : (నవ్వి) పోనీ చెప్పవద్దులే బావా!
- కాంత** : నీ ఆజ్ఞ ఏమిటోయ్! చెప్పవద్దని చెపితే, చెప్పనూ చెప్పతాను. ఛీ! మీకెవ్వరికీ చెప్పను. మా కోడలుకు చెప్పి దానిచేతికే ఇస్తాను ఇనప్పెట్టె తాళం చెవులు. దానిఇష్టం. మీకెందుకు చెప్పాలె? రా అమ్మా లక్ష్మీ! ఇవిగో తాళంచెవులు! (రహస్యంగా) ఇరవైవేల క్యాష్ ఉంది నీ యిష్టం. రా! ఇంటికిరా వెడదాము. నీవుకూడా దానివెంట నడవవోయ్ సూర్యం. ఆ మేడ, ఆస్తీ అంతా నీదే. ఎవరన్నా నిన్ను దరిద్రుడు అంటే తుపాకీతో ధాం ధాం అని పేల్చేస్తాను.
- షాస** : ఎందుకంటి బాబయ్యా ఈ కఱ్ఱచాలు. సంపేతాను.
- కాంత** : (రంగయ్య వంక గర్వంగా చూచి) పిల్లను తీసికెడతానన్నాను, తీసికెడుతున్నాను. నీవేమిటోయ్ చేసేది? ఎగిరావు. రా, నాతో రా. ఇంట్లో దీపం పెట్టే దిక్కు కావాలయ్యా, రా!



---

---

వెంక : పట్టుదల అంటే అదీ పట్టుదల!

కాంత : (మీసం మెలేసి) మరి ఏమనుకొన్నావు?

పాస : పానకాలు ఉన్నాడయ్యోయ్ ఎంకటప్పయ్యా!

కాంత : నడవండణ్ణా! సుందరమ్మా రావమ్మా! మీరంతా రండయ్యా! ఇప్పుడే గృహప్రవేశం అవుదాము. వెంకటప్పయ్యా! వచ్చి, ఈ అస్తిఅంతా సూర్యంపేర వ్రాసెయ్యి. క్యాష్‌మటుకు కోడలుది.

(అందరూ సంతోషంతోనూ, కాంతయ్య రీవిగాను నడుస్తారు.)

(తెరవెనుక)

(అందరూ కాంతయ్య ఇంటికి వెడతారు. కాంతయ్య గర్వంగా రీవిగా నిలుచుని చూస్తుండగా కోడలు దీపం వెలిగిస్తుంది. దీపంజ్యోతి పరబ్రహ్మం - దీపంజ్యోతి పరాయణం - అనే శ్లోకం పాడుతూ ఉండగా తెరపడుతుంది. ఇదంతా తెరలోనుంచి ప్రేక్షకులకు కనబడుతుంది.)

---

---

## థియేటర్ - అభినయకళ

మనం కోపం, బాధ, సంతోషం, ఆనందం, ఆశ్చర్యం, ఆవేశం మొదలైన రకరకాల ఉద్వేగాలను ప్రదర్శిస్తూ ఉంటాం. అయితే అలాంటి ఉద్వేగాలు సందర్భాలను, సన్నివేశాలను కల్పించుకొని ఆ సందర్భంలో పై భావాలను వ్యక్తీకరించడమే అభినయం. అంటే అభినయం నిజజీవిత భావావేశాలను ప్రదర్శించే కళగా చెప్పవచ్చున్నమాట.

పాఠశాలవిద్యలో ప్రవేశపెట్టిన సాంస్కృతిక విద్యలో థియేటర్ ఒక ప్రదర్శనా అభినయకళగా పిల్లలకు నేర్పాలి. దీనిలో కొన్ని ముఖ్యాంశాలు పరిశీలిద్దాం.

- ఏకపాత్రాభినయం
- స్కిట్స్ - లఘునాటిక
- నాటిక
- నృత్యనాటిక
- పద్యనాటిక
- మూకాభినయం
- వెంట్రిలాక్విజం (పెదవులు కదలకుండా మాట్లాడడం)

ప్రాథమిక స్థాయిలో పిల్లలు ఒకేసారి నాటికలలో అభినయించలేరు. ఇందుకోసం వారికి చిన్నచిన్న సందర్భాలను ఇచ్చి మూకాభినయం చేయమనాలి. తరువాత రెండు పాత్రలతో సంభాషణ నేర్పాలి. తరువాత స్థాయి పెరిగేకొద్దీ పిల్లలకు పాఠ్యాంశాలలోని కథలకు సంభాషణలు రూపొందించి వాటిని పలుకుతూ అభినయించడం నేర్పాలి. చిన్నచిన్న నాటికలనుకూడా చేయించాలి.

ప్రాథమిక స్థాయిలో అభినయించడానికి అనువైన సన్నివేశాలు :

- పళ్ళుతోమడం, స్నానంచేయడం వంటి కృత్యాలు.
- అంటుతోమడం, ఇల్లు ఊడవడం, కళ్ళాపిచల్లి ముగ్గులు వేయడం.
- పండ్లు, కూరగాయలు అమ్మడం - కొనడం.
- అన్నం వడ్డించడం
- బావి/బోరు నుండి బిందెతో నీరు తెచ్చి మొక్కలకు పోయడం.
- పశువులను మేపడం.
- పక్షిలా - గూడుకట్టడం - పిల్లలకు ఆహారం పెట్టడం
- చెరువుకు వెళ్ళి చేపలు పట్టడం.



- బృందగానం, బృందనాట్యం
- మైమ్
- పప్యెట్రీ
- ఏకపాత్రలు
- వక్రత్వ పోటీలు
- మాక్ పార్లమెంట్ / అసెంబ్లీ
- స్థానిక కళారూపాలు

ఆర్ట్ గ్యాలరీలో ప్రదర్శించదగినవి :

- పిల్లలు గీసిన వివిధ చిత్రాలు
- పెయింటింగులు
- కొలాజ్‌వర్క్ అంశాలు
- పాటి పెయింటింగ్‌లు
- మట్టిబొమ్మలు
- ఫోటోలు
- ఫోటోఫ్రేములు
- ఒరిగామి బొమ్మలు
- అలంకరణ బొమ్మలు (రాళ్ళు, గవ్వలు, చెట్టుభాగాలు మొదలైనవి)

ఇవేకాకుండా స్థానికంగా చిత్రకారులు, శిల్పకారులు రూపొందించిన కళాత్మక వస్తువులను కూడా ప్రదర్శింప జేయాలి. ఇవి పిల్లలకు మార్గదర్శకంగా ఉంటాయి.

### **పాఠశాల థియేటర్**

విలువలు బోధిస్తేరావు, ఆచరిస్తే వస్తాయి అంటారు. తరగతిగదిలో శ్రవణకుమారుని కథను, సింహం కుందేలు కథను ఎంతగా వర్ణించి చెప్పినప్పటికీ అవి పిల్లల మనసులో నాటుకుంటాయి అని గట్టిగా చెప్పలేము. అయితే ఇవే అంశాలను నాటకీకరించి పిల్లల్ని పాత్రధారులుగా చేసి నటించజేసినట్లయితే ఆ పాత్ర స్వరూపస్వభావాలు అందులోని మంచి గుణాలు పిల్లల్ని ఎంతగానో ప్రభావితం చేస్తాయి. ఎంతటి సంక్లిష్ట సూత్రాన్నైనా కథలా వివరిస్తే తేలికగా అర్థమయినట్లు నటించజేయడం వల్ల ఆయా విలువలు పిల్లల్లో హత్తుకుపోతాయి. అందువల్లనే పాఠశాల థియేటర్‌కు అత్యంత ప్రాధాన్యత ఉంది.

పిల్లలు ప్రదర్శించడానికి థియేటర్ ఒక చక్కని వేదికగా పాఠశాల పనిచేయాలి. కళావిద్యలో భాగంగా పిల్లలు నేర్చుకున్న సంగీతం, నాట్యం, నాటకం కళలను థియేటర్‌లో ప్రదర్శించవచ్చు.

థియేటర్ నేర్చుకున్న అంశాలను ప్రదర్శించే వేదిక మాత్రమేకాదు థియేటర్ ద్వారా నిర్ధారిత సిలబస్ పూర్తిచేయడానికి కూడా అవకాశం వుందని ఉపాధ్యాయుడు గ్రహించాలి. ఒక పాఠాన్నో, పద్యాన్నో, సిద్ధాంతాన్నో బోధించిన తరువాత దానిని గేయంగా, కటవితగా, కథగా, నాటికగా లేదా సంభాషణగా మార్చి దానిని పిల్లలతో ప్రదర్శింపచేయాలి. అందువల్ల వారు ఆయా అంశాలలోని భావనలను పూర్తిగా అర్థంచేసుకో గలుగుతారు.

పాఠశాలలోని అన్ని తరగతుల విద్యార్థులు వారు నేర్చుకున్న విభిన్న అంశాలను థియేటర్లో ప్రదర్శించాలి. దీనికోసం ప్రధానోపాధ్యాయుడు ఉపాధ్యాయులతో చర్చించి ఏ ఏ నెలలో ఏ ఏ అంశాలు ప్రదర్శించాలో ప్రణాళిక తయారుచేసుకొని అమలుచేయాలి.

పాఠశాల థియేటర్లో సంగీతం, నాట్యం, మైమ్, బృందగానం, బృందనాట్యం, నాటికలు, ఏకపాత్రలు వంటి అంశాలతోపాటూ వ్యాయామవిద్యలో నేర్చుకొన్న జిమ్నాస్టిక్స్, పిరమిడ్స్ వంటి అంశాలు కూడా ప్రదర్శింపచేయాలి. అదేవిధంగా స్థానికంగా ఉండే కళాకారులతో కూడా ప్రదర్శనలు ఇప్పించాలి.

**నిర్వహణ :** ఆర్ట్ గ్యాలరీ మాదిరిగానే థియేటర్ కూడా పాఠశాల సృజనాత్మక కార్యకలాపం. ప్రతినెల మూడవ శనివారం పాఠశాల థియేటర్ను నిర్వహించాలి. థియేటర్ నిర్వహణను ఉపాధ్యాయుని నాయకత్వంలో బాలల కమిటీ నిర్వహించేలా చూడాలి. నెలలో మూడవ సోమవారంనాడు ఈ వారంలో జరిగే థియేటర్లో ఎవరెవరు ఏ ఏ అంశాలు ప్రదర్శిస్తారో బాలల కమిటీ దగ్గర నమోదు చేయించుకోవాలి. ప్రదర్శనకు కావలసిన సామగ్రిని ప్రధానోపాధ్యాయుని సహాయంతో సిద్ధం చేసుకోవాలి. స్టేజీ అలంకరణకు, మేకప్, దుస్తులకొరకు ఊరిలో ఉండే నైపుణ్యంగల వారిని బడికి ఆహ్వానించాలి. వారి సేవలు ఉపయోగించుకోవాలి. వీలైతే పిల్లలే స్టేజీ అలంకరణ, దర్శకత్వం, మేకప్ బాధ్యతలు కూడా నిర్వహించాలి.

## కళావిద్య - మూల్యాంకనం

పిల్లల మనోవికాసానికి ఉన్నత మావన ప్రవర్తనను తీర్చిదిద్దేందుకు కళావిద్య చక్కగా ఉపయోగపడుతుందని మనకు తెలుసు. కళలు - సాంస్కృతికవిద్యలో బొమ్మలుగీయడం, రంగులువేయడం, చేతిపనులు, పప్పెట్రి, సంగీతం, నాట్యం, రంగస్థలం మొదలైన అంశాలుంటాయి. తరగతివారీగా నిర్ధారించిన పాఠ్యప్రణాళికను దృష్టిలో ఉంచుకుని ఉపాధ్యాయుడు అభ్యసన అనుభవాలు కల్పించాలి. పిల్లలు ఆయా అంశాలలో పాల్గొని అనేక నైపుణ్యాలు సాధిస్తారు. అయితే అందరు పిల్లలు అన్ని కళావిద్య అంశాలలో ప్రావీణ్యత సంపాదించాల్సిన అవసరంలేదు. ఇదే సందర్భంలో పిల్లలు అన్ని అంశాలలో ప్రవేశం కలిగి ఉండాల్సి ఉంది. దీనికి అనుకూలంగా ఉపాధ్యాయుడు ఏ ఏ అంశాలు ఎలా నేర్పాలో ప్రణాళిక వేసుకోవాలి. ఉదాహరణకు తరగతిలో 40 మంది పిల్లలున్నారనుకోండి. మొత్తం తరగతికీ ఒకవారం బొమ్మలుగీయడం నేర్పితే ఇంకొకవారం చేతిపనులు నేర్పాలి. మరొక పద్ధతి ఏమిటంటే తరగతిని నాలుగు జట్లుగా విభజించి ఒక్కొక్క జట్టుకు ఒక్కొక్క అంశం నేర్పాలి. ఇంకొక పద్ధతి ప్రకారం చిత్రలేఖనం, సంగీతం, నాట్యం, రంగస్థలం అంశాలలో ఎవరికి ఏది ఇష్టమో ఎంపికచేసుకోమని చెప్పి వారికి ఆ అంశంలో శిక్షణనివ్వాలి.

నిరంతరం సమగ్ర మూల్యాంకనంలో భాగంగా కళావిద్యలో పిల్లల ప్రగతికి నిరంతరం పరిశీలనద్వారా, మూల్యాంకనం చేయాలి. ఆయా అంశాలలో పిల్లలు పాల్గొంటున్న విధానాన్ని, పొందుతున్న నైపుణ్యాలను, ప్రదర్శిస్తున్న విధానాన్ని నిశితంగా పరిశీలించాలి. మరింతగా మెరుగుపరచుకోడానికి సూచనలు ఇవ్వాలి. పిల్లల ప్రగతిని సంగ్రహణాత్మక మూల్యాంకనంలో నమోదుచేయాలి. పిల్లలు కింది విద్యాప్రమాణాలలో ఎంతవరకు నైపుణ్యం సాధించారో గుర్తించాలి.

### 1 నుండి 10 తరగతులలో పిల్లలు సాధించాల్సిన విద్యా ప్రమాణాలు

1. బొమ్మలుగీయడం, నమూనాలు చేయడం, రంగులు వేయడం, అంకరణలు చేయడం
2. ఒరిగామి, టాన్ గ్రాం, కుట్లు అల్లికలు
3. నాటకాలు, ఏకాంకికలలో నటించడం, కొరియోగ్రఫి
4. పాటలు పాడడం, వాద్యపరికరాల వినియోగం
5. నృత్యం, స్థానిక కళారూపాలు ప్రదర్శించడం

కళలు, సాంస్కృతిక విద్యలోని విభాగాలన్నీ పై ఐదు విద్యాప్రమాణాల ద్వారా సాధించాలి. పిల్లలు సొంతంగా బొమ్మలుగీయడం, రంగులు వేయడం, వ్యర్థపదార్థాలు లేదా ఇతరులు ఉపయోగించే అలంకరణ వస్తువులు చేయించడం, కాగితపు మడతలు, పప్పెట్రి మొదలైనవన్నీ పిల్లలు చేసేలా విద్యాప్రమాణాలు ఉన్నాయి. పిల్లలు సాధించిన ప్రగతిని సంగ్రహణాత్మక మూల్యాంకనం సందర్భంలో పరిశీలించమనాలి. వారి నైపుణ్యాన్నిబట్టి మార్కులు కేటాయించాలి. మార్కులను విద్యాప్రమాణాలవారీగా కేటాయించాలి. దానితోపాటుగా వివరణాత్మక సూచికలు కూడా క్యూములేటివ్ రికార్డులో నమోదుచేయాలి. 1 నుండి 8 తరగతులలో సంగ్రహణాత్మక మూల్యాంకనంలో గ్రేడులు, వివరణాత్మక సూచికలను కింది పట్టికలో పరిశీలించండి.



శాతం	గ్రేడు	వివరణాత్మక సూచికలు
91-100	A+	అత్యున్నత ప్రతిభ కనబరిచారు. కొనసాగించండి.
71-90	A	చాలా బాగున్నది. అత్యున్నత ప్రతిభ కనబరచడానికి కృషి చేయండి.
51-70	B+	బాగుంది. మీరు ఇంకొంచెం కృషిచేస్తే ఇంకా పైస్థాయికి చేరగలరు.
41-50	B	ఫరవాలేదు. మీరు కృషిచేస్తే ఇంకా మంచి ఫలితాలు సాధించగలరు.
0-40	C	నామమాత్రంగా చేస్తున్నారు. ఉపాధ్యాయుని సహాయం అవసరం.

9, 10 తరగతులలో మార్కుల శాతం, గ్రేడు, వివరణాత్మక సూచికలు కింది విధంగా ఉంటాయి.

శాతం	గ్రేడు	వివరణాత్మక సూచికలు
91-100	A1	పాటలు పాడడం, నృత్యం చేయడం, నాటికలలో నటించడం, బొమ్మలు గీయడం, రంగులు వేయడం, మట్టిబొమ్మలు చేయడం, ఒరిగామీ, పప్పెట్రీ, వాద్యపరికరాలు ఉపయోగించడం మొదలైన కళావిద్య కార్యక్రమాలలో పాల్గొన్నాడు. వివిధ వేదికలపై ప్రదర్శనలిచ్చాడు.
71-90	A2	పాటలు పాడడం, నృత్యం చేయడం, నాటికలలో నటించడం, బొమ్మలు గీయడం, రంగులు వేయడం, మట్టిబొమ్మలు చేయడం, ఒరిగామీ, పప్పెట్రీ, వాద్యపరికరాలు ఉపయోగించడం మొదలైన కళావిద్య కార్యక్రమాలలో పాల్గొన్నాడు. పాఠశాల కళావేదికమీద ప్రదర్శనలిచ్చాడు.
51-70	B1	బొమ్మలు గీయడం, రంగులువేయడంలో ఆసక్తిని ప్రదర్శించాడు. కాగితపు మడతలతో, మట్టితో బొమ్మలు చేయగలడు. పప్పెట్రీలలో వ్యాఖ్యాతగా పాల్గొన్నాడు.
41-50	B2	బొమ్మలు గీయడం, రంగులువేయడంలో ఆసక్తిని ప్రదర్శించాడు. కాగితపు మడతలతో, మట్టితో బొమ్మలు చేయగలడు. పప్పెట్రీలలో వ్యాఖ్యాతగా పాల్గొన్నాడు. స్టేజి అలంకరణల్లో పాల్గొన్నాడు.
0-40	C	కళావిద్య పీరియడ్లకు హాజరయ్యాడు. బొమ్మలు వేయడంలో ఆసక్తి ఉన్నది. మిగిలిన అంశాలలో పాల్గొనడానికి మాత్రమే అభిరుచి చూపాడు.

